



Manual de instrucciones

Nuevo Suran, Nuevo Suran Cross

Edición 2015



Significados de los símbolos



Hace referencia a un apartado del texto con información importante y orientaciones de seguridad  dentro de un capítulo. Esta referencia siempre debe tenerse en cuenta.



Esta flecha indica que el apartado continúa en la página siguiente.



Esta flecha indica el final del apartado.



El símbolo identifica situaciones en las cuales el vehículo debe ser detenido lo más rápido posible.



El símbolo identifica una marca registrada. La ausencia de este símbolo no garantiza que los términos puedan ser usados libremente.



Los símbolos de este tipo hacen referencia a advertencias dentro del mismo apartado o en la página indicada, sobre posibles riesgos de accidente y lesiones, e indican cómo proceder para evitarlos.



Referencia cruzada, dentro del mismo apartado o de la página indicada, sobre posibles daños materiales.

PELIGRO

Los textos con este símbolo advierten de situaciones extremadamente peligrosas que, de ignorarse, podrían provocar la muerte o lesiones graves.

ADVERTENCIA

Los textos con este símbolo advierten de situaciones peligrosas que, de ignorarse, podrían provocar la muerte o lesiones graves.

ATENCIÓN

Los textos con este símbolo advierten de situaciones peligrosas que, de ignorarse, podrían provocar lesiones leves o graves.

AVISO

Los textos con este símbolo advierten de situaciones peligrosas que, de ignorarse, podrían provocar daños en el vehículo.



Los textos con este símbolo contienen recomendaciones sobre cómo proteger el medio ambiente.



Los textos con este símbolo contienen información adicional.

Volkswagen de Brasil trabaja constantemente en el desarrollo continuo de todos los tipos y modelos de vehículo. Por ese motivo, pedimos su comprensión para el hecho de que pueden haber alteraciones en la forma, equipos y tecnología de los vehículos en cualquier momento. Las indicaciones sobre el alcance del suministro, la apariencia, la potencia, las dimensiones, los pesos, el consumo de combustible, las normas y las funciones de los vehículos corresponden a las información disponible al cierre de la redacción de este manual. Es posible que algunos equipos solo estén disponibles posteriormente (el Concesionario Volkswagen local puede ofrecer información) o sean ofrecidos únicamente en determinados mercados. No se admiten reivindicaciones derivadas de las indicaciones, ilustraciones y descripciones de este manual.

No se permiten la impresión, reproducción y traducción, total o parcial, sin autorización por escrito de Volkswagen de Brasil.

Todos los derechos de este material quedan expresamente reservados a Volkswagen de Brasil, según la legislación de derechos de autor. Reservado el derecho a modificaciones.

Producido en Brasil.

© 2015 Volkswagen do Brasil



Manual impreso en papel fabricado con celulosa blanqueada sin cloro y a partir de fuentes responsables.

Muchas gracias por su confianza

Este Volkswagen, que usted ha adquirido le ofrecer la tecnología más avanzada y numerosos equipos para el confort, sin duda, deseará disfrutar a diario.

Antes del primer uso, lea y preste atención a la información presente en este Manual de instrucciones para conocer el vehículo de forma rápida y completa, así como para poder reconocer y evitar posibles peligros para sí y para terceros.

Si tiene más inquietudes sobre su vehículo o cree que la documentación de a bordo no está completa, entre en contacto con su Concesionario Volkswagen. Los Concesionarios Volkswagen siempre están abiertos a dudas, sugerencias y críticas.

Le deseamos que disfrute muchos en su vehículo y que tenga siempre un buen viaje.

Volkswagen do Brasil

Índice

Acerca de este Manual de instrucciones	4	– Limpialavavidrios	105
Cuadro general del vehículo	5	– Espejos retrovisores	110
Vistas externas		Transportar	
– Vista lateral	5	– Consejos para la conducción	113
– Vista frontal	6	– Maletero	118
– Vista trasera	7	– Portaequipajes de techo	125
Interior del vehículo		– Conducción con remolque	128
– Cuadro general de la puerta del conductor	8	Equipamientos prácticos	
– Cuadro general del lado del conductor	9	– Portaobjetos	135
– Cuadro general de la consola central	11	– Portabebidas	140
– Cuadro general del lado del acompañante delantero	13	– Cenicero y encendedor	141
– Símbolos en el revestimiento del techo	13	– Toma de corriente	143
Panel de instrumentos		Durante la marcha	145
– Luces de advertencia y de control	14	Puesta en marcha, cambio de marcha, aparcarse	
– Instrumentos	16	– Poner en marcha y parar el motor	145
– Sistema de información Volkswagen / Indicador Multifunción	21	– Cambio de marchas	150
Volante multifunción		– Frenar, detenerse y aparcarse	161
– Volante multifunción con mandos de la radio y del Sistema de información Volkswagen	29	– Conducción con conciencia ecológica	172
Antes de la conducción	33	– Dirección	175
Antes de partir		Sistemas de asistencia para el conductor	
– Indicaciones para la conducción	33	– Sistema de asistencia para el arranque	177
– Datos técnicos	36	– Control de distancia de aparcamiento (Park Pilot)	179
Apertura y cierre		– Sistema regulador de velocidad (GRA)	185
– Juego de llaves del vehículo	43	Climatización	
– Cierre centralizado y sistema de cierre	47	– Calefacción, ventilación, refrigeración	188
– Puertas	54	En la estación de servicio	
– Tapa del maletero	55	– Suministro	194
– Vidrios	59	– Combustible	199
– Techo solar	63	Conservación, limpieza, mantenimiento	204
Sentarse de forma correcta y segura		En el compartimento del motor	
– Ajuste la posición del asiento	65	– Preparativos para trabajar en el vano del motor	204
– Cinturones de seguridad	72	– Aceite del motor	209
– Sistema de airbag	83	– Líquido refrigerante del motor	216
– Transporte de niños en el vehículo	88	– Sistema de arranque en frío	221
Luces y visibilidad			
– Luces	95		
– Protección solar	103		

– Sistema de arranque en caliente (E-FLEX)	223	– Cierre o apertura de emergencia	280
– Batería del vehículo	224	– Herramientas de a bordo	283
Conservación y mantenimiento del vehículo		– Tapacubos	286
– Conservación y limpieza exterior del vehículo	229	– Cambio de rueda	288
– Conservación y limpieza del interior del vehículo	238	– Fusibles	296
– Llantas y neumáticos	244	– Cambio de lámparas incandescentes ..	302
– Desuso prolongado	257	– Cambio de linternas que utilizan LED ..	314
– Accesorios, reposición de piezas, reparaciones y modificaciones	259	– Ayuda de arranque	315
– Información al consumidor	267	– Tirar y remolcar	318
– Unidad de control del motor y sistema de purificación del gas del escape	271	Abreviaturas empleadas	324
Autoayuda	274	Índice alfabético	326
Orientaciones prácticas			
– Preguntas y respuestas	274		
– En caso de emergencia	276		

Acerca de este Manual de instrucciones

- Este Manual de instrucciones es válido sólo para todos los modelos y versiones del Nuevo Suran y Nuevo Suran Cross.
- Usted encontrará un [índice remissivo de términos](#) en orden alfabético al final del manual.
- Un [índice de abreviaturas](#) al final del manual explica abreviaturas y denominaciones técnicas.
- [Indicaciones de dirección](#) como izquierda, derecha, delantero y trasero se refieren, por lo general, al sentido de marcha del vehículo, salvo indicación contraria.
- Las [Ilustraciones](#) sirven como orientación y deben entenderse como representaciones esquemáticas.
- Modificaciones técnicas en el vehículo surgidas después del cierre de la redacción de este manual se encuentran en un [Suplemento](#) anexo a la documentación de a bordo.

Todos las versiones y modelos están descritos sin que sean identificados como equipos especiales o variaciones de modelo. Por ello, pueden que se describan equipos que su vehículo no posea o que estén disponibles sólo en algunos mercados. Usted obtiene los equipos de su vehículo en la documentación de venta. Para más información, diríjase a su Concesionario Volkswagen.

Todas las indicaciones de este Manual se refieren a la información disponible a la fecha de cierre de la redacción. Debido al continuo desarrollo del vehículo, es posible que haya diferencias entre el vehículo y las indicaciones de este manual de instrucciones. No se puede reivindicar ninguna exigencia de las indicaciones, ilustraciones o descripciones diferentes de este manual.

Al vender o prestar el vehículo, asegúrese de que toda la documentación de a bordo se encuentre en el vehículo.

Componentes fijos de la documentación de a bordo:

- Manual de instrucciones
- Plan de Asistencia Técnica

Componentes adicionales de la documentación de a bordo (opcionales):

- Suplemento
- Manual de instrucciones de la radio
- *Otros anexos*



Cuadro general del vehículo

Vistas externas

Vista lateral

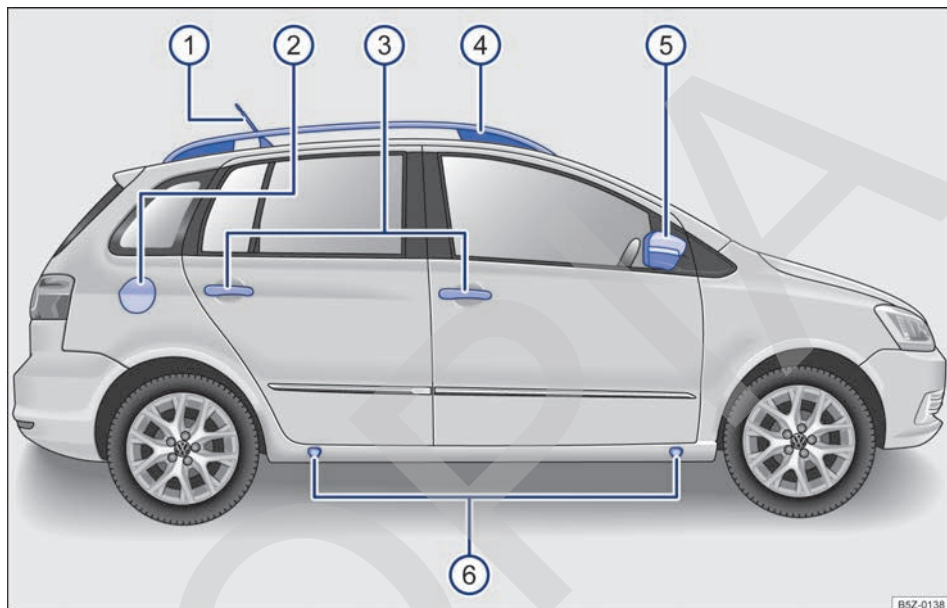

Fig. 1 Vista general de la parte lateral del vehículo.

Leyenda para ⇒ fig. 1:

① Antena del techo	267
② Puerta del depósito de combustible	194
③ Manillas exteriores de las puertas	54
④ Larguero para el portaequipajes de techo	125
⑤ Espejos retrovisores exteriores	110
⑥ Puntos de apoyo del gato	288 ◀

Vista frontal

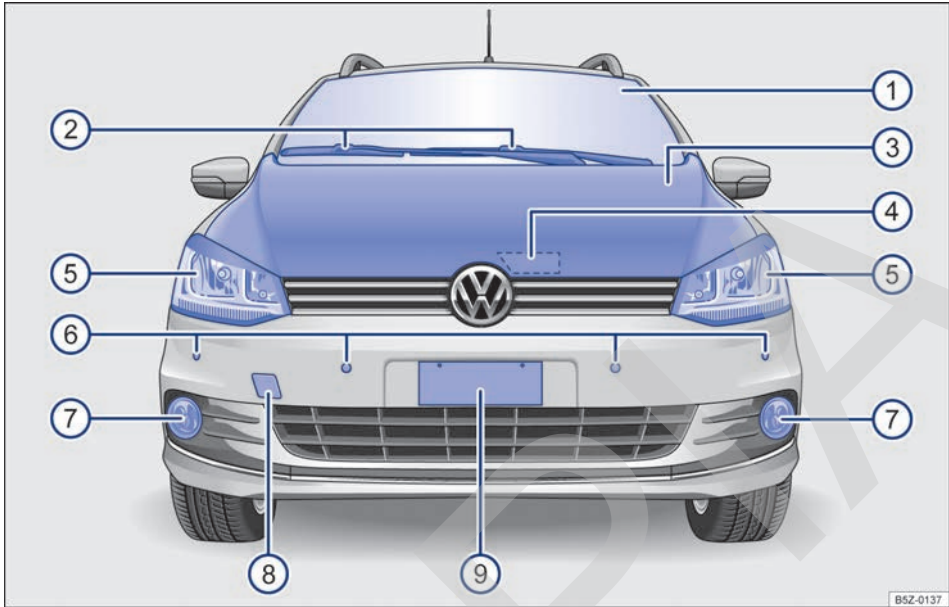

Fig. 2 Vista general de la parte delantera del vehículo.

Leyenda para ⇒ fig. 2:

① Parabrisas	95
② Limpiaparabrisas	105
③ Tapa del compartimento del motor	204
④ Palanca para desbloquear la tapa del compartimento	207
⑤ Farol delantero	98, 302
⑥ Sensores del control de distancia de aparcamiento delantero	179
⑦ Farol de neblina	98, 302
⑧ Alojamiento de la argolla de remolque delantera detrás de una cubierta	318
⑨ Área de la placa de licencia delantera	

Vista trasera

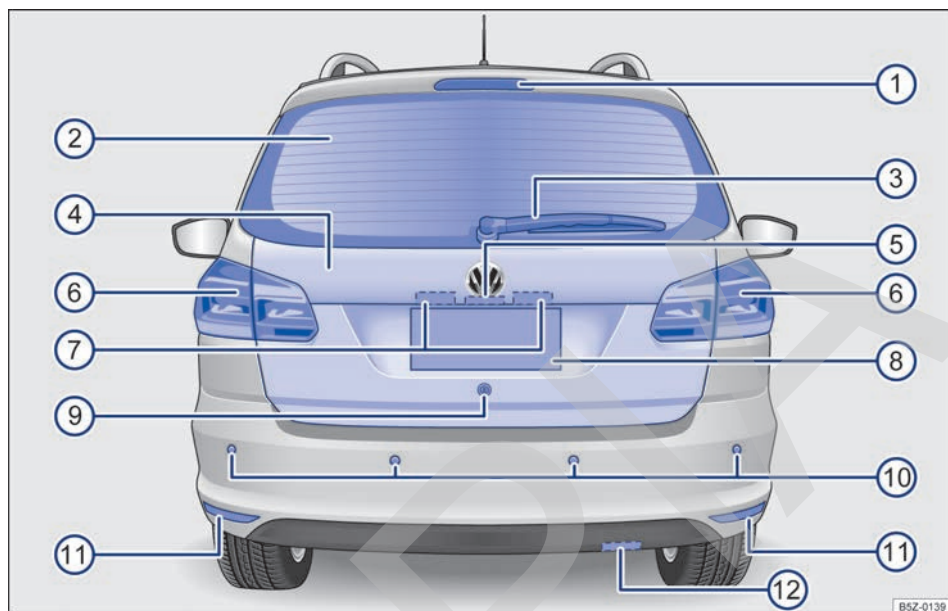

Fig. 3 Vista general de la parte trasera del vehículo.

Leyenda para ⇒ fig. 3:

① Luz de freno elevada	
② Luneta	
– Desempañador de la luneta	188
③ Limpialuneta	105
④ Tapa del maletero	55
⑤ Tecla de apertura de la tapa del maletero	55
⑥ Linterna trasera	95, 302
⑦ Luz de la placa de licencia trasera	302
⑧ Área de la placa de licencia trasera	
⑨ Cilindro de la cerradura de la tapa del maletero	55
⑩ Sensores del control de distancia de aparcamiento trasero	179
⑪ Reflector de iluminación	
⑫ Argolla para remolque trasera	318 <

Interior del vehículo

Cuadro general de la puerta del conductor

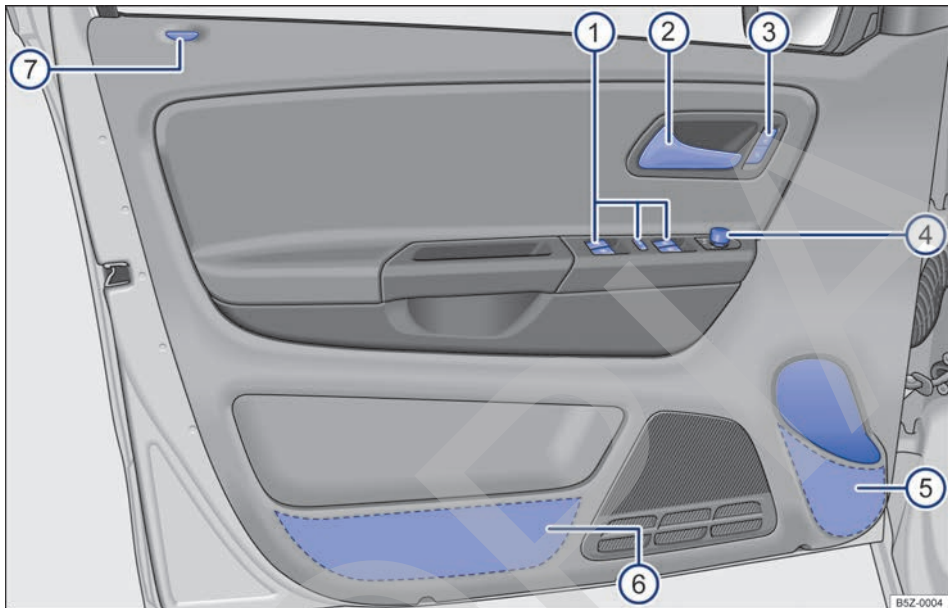

Fig. 4 Cuadro general de los mandos en la puerta del conductor.

Leyenda para ⇒ fig. 4:

① Teclas para accionar los vidrios eléctricos	59
– Vidrios eléctricos	
– Tecla de seguridad de los vidrios eléctricos traseros	
② Manilla interior de la puerta	54
③ Tecla del cierre centralizado para el cierre y la apertura del vehículo	47
④ Perilla de ajuste de los espejos retrovisores exteriores eléctricos.	110
– Ajuste de los espejos retrovisores exteriores L - 0 - R	
⑤ Portatabebidas	140
⑥ Portaobjetos	135
⑦ Revestimiento para la clavija-traba de la puerta del conductor (sólo para vehículos con bloqueo mecánico)	48

Otros mandos posibles

Según la versión del vehículo, pueden estar disponibles vidrios mecánicos o ajustes mecánicos de los espejos retrovisores exteriores ⇒ pág. 110. <

Cuadro general del lado del conductor

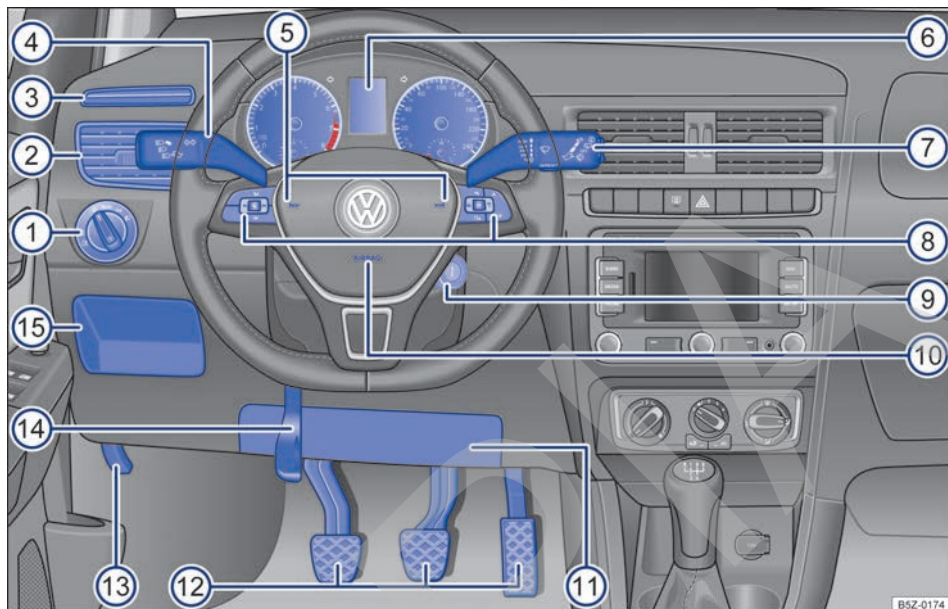













Fig. 5 Cuadro general del lado del conductor.

Leyenda para ⇒ fig. 5:

①	Interruptor de las luces ☼	95
	– Luces apagadas -I-	
	– Mando automático de las luces AUTO	
	– Luz de posición y farol bajo ☼☼	
	– Farol de neblina y linterna de neblina ☼☼	
②	Difusor de aire móvil	188
③	Difusor de aire para desempañador del vidrio de la puerta del conductor	188
④	Palanca para	95
	– Farol alto ☼☼	
	– Señal luminosa ☼☼	
	– Indicadores de dirección ☼☼	
	– Sistema regulador de velocidad (GRA)	
⑤	Bocina (funciona sólo con el motor encendido).	
⑥	Panel de instrumentos:	
	– Instrumentos	16
	– Display	16
	– Luces de advertencia y de control	14
⑦	Palanca de los limpiavidrios y de los lavavidrios.	105
	– Limpiaparabrisas HIGH – LOW	
	– Temporizador de los limpiaparabrisas ---	
	– Movimiento único de los limpiaparabrisas 1x	
	– Limpiaparabrisas ☼	

- Sistema de limpiavaparabrisas automático 	
- Limpialuneta 	
- Sistema de limpiavaluneta automático 	
- Palanca con teclas de mando del sistema de información Volkswagen TRIP- , OK/RESET	21
⑧ Mandos del volante multifunción	29
- Ajuste del volumen de la radio, de los mensajes de navegación o de llamadas telefónicas  - 	
- Modo silencioso de la radio o activación del control de voz 	
- Ingresar al menú principal del teléfono o atender llamadas telefónicas 	
- Audio, navegación <- >	
- Teclas de mando del sistema de información Volkswagen  - OK -  ,  - 	
⑨ Cerradura de encendido	145
⑩ Airbag frontal del conductor	83
⑪ Cubierta de la caja de fusibles	297
⑫ Pedales	150
⑬ Palanca de desbloqueo de la tapa del compartimento del motor	207
⑭ Palanca de la columna de dirección ajustable.	65
⑮ Compartimento portaobjetos del lado del conductor.	136 <

Cuadro general de la consola central

Parte superior de la consola central

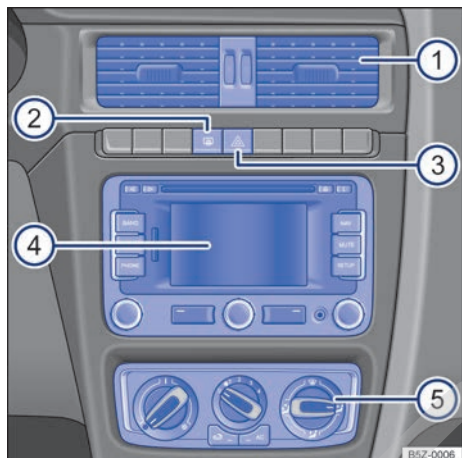

Fig. 6 Cuadro general de la parte superior de la consola central.

Leyenda para ⇒ fig. 6:

① Difusor de aire móvil	188
② Tecla del desempañador de la luneta ☼	188
③ Interruptor para encender y apagar las luces de advertencia ▲	276
④ Radio (montada de fábrica)	47
⑤ Mandos del:	
– Sistema de ventilación y calefacción	188
– Aire acondicionado	188 <

Parte inferior de la consola central

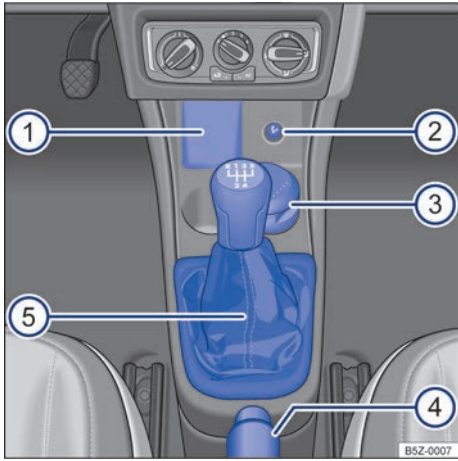

Fig. 7 Cuadro general de la parte inferior de la consola central.

Leyenda para ⇒ fig. 7:

① Compartimento portaobjetos en la consola central	137
② Toma de corriente de 12 V y encendedor	143, 141
③ Cenicero o compartimento portaobjetos en la consola central	141
④ Palanca del freno de estacionamiento	161
⑤ Palanca para:	
– Transmisión manual	150
– Transmisión automatizada	150 <

Cuadro general del lado del acompañante delantero

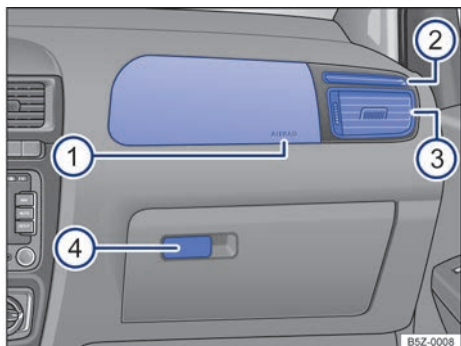

Fig. 8 Cuadro general del lado del acompañante delantero.

Leyenda para ⇒ **fig. 8:**



① Ubicación del airbag frontal del acompañante delantero en el panel de instrumentos	83
② Difusor de aire para desempañador del vidrio de la puerta del acompañante	188
③ Difusor de aire móvil	188
④ Palanca de apertura de la guantera	135 <

Símbolos en el revestimiento del techo

Símbolo	Significado
	Luces interiores y de lectura ⇒ pág. 95
	Mandos del techo solar ⇒ pág. 63

Panel de instrumentos

Luces de advertencia y de control

Las luces de advertencia y de control indican alertas ⇒ , fallas ⇒  o funciones específicas. Algunas luces de advertencia y de control se encienden cuando el motor está encendido y se deben apagar cuando el motor esté en marcha o durante la conducción.

Cuando algunas luces de advertencia y de control se encienden, también se pueden emitir señales sonoras.

Símbolo	Significado ⇒ 	Ver
	 ¡No continúe! Freno de estacionamiento accionado, nivel del líquido de freno es muy bajo o sistema de freno averiado.	⇒ pág. 161
	Si parpadea:  ¡No continúe! Temperatura del líquido refrigerante del motor muy alta o sistema del líquido refrigerante del motor averiado.	⇒ pág. 216
	Si parpadea:  ¡No continúe! Presión del aceite del motor demasiado baja.	⇒ pág. 209
	 ¡No continúe! Tapa del maletero abierta o cerrada incorrectamente.	⇒ pág. 55
	Conductor sin cinturón de seguridad	⇒ pág. 73
	 ¡No continúe! Dirección electromecánica defectuosa o fuera de funcionamiento.	⇒ pág. 175
	Alternador averiado.	⇒ pág. 224
	Si parpadea: alarma activada.	⇒ pág. 47
	Si se enciende: ESC averiado o no funciona. Si parpadea: ESC en funcionamiento.	⇒ pág. 161
	Si se enciende: ESC desactivado.	
	Si se enciende: M-ABS desactivado. Si parpadea: M-ABS activado y en funcionamiento.	⇒ pág. 167
	ABS averiado o no funciona.	⇒ pág. 161
	Linterna de neblina encendida.	⇒ pág. 95
	Si se enciende: deficiencia de emisiones del sistema de escape (OBD). Si parpadea: catalizador averiado.	⇒ pág. 271
EPC	Unidad de control del motor averiada (Electronic Power Control).	
	Dirección electromecánica reducida.	⇒ pág. 175
	Depósito de combustible casi vacío – en el panel de instrumentos (variante 2).	⇒ pág. 194

Símbolo	Significado ⇒ ⚠	Ver
	Sistema de airbag o pretensores de los cinturones de seguridad delanteros averiados	⇒ pág. 83
	Calefacción del sistema de arranque en caliente en funcionamiento.	⇒ pág. 223
	Indicadores de dirección izquierdos o derechos.	⇒ pág. 95
	Luces de advertencia encendidas.	⇒ pág. 276
	Sistema regulador de velocidad "GRA" encendido.	⇒ pág. 185
	Farol alto encendido o señal luminosa activada (ráfaga de luz).	⇒ pág. 95
SAFE	Inmovilizador electrónico activado.	⇒ pág. 145
INSP	Indicador del intervalo de servicio.	⇒ pág. 16

⚠ ADVERTENCIA

No ignorar las luces de advertencia encendidas es fundamental para la seguridad del conductor y de los acompañantes, evitando posibles paradas del vehículo, así como eventuales accidentes.

- No ignore nunca las luces de advertencia encendidas.
- Parar el vehículo lo antes posible en un lugar seguro para todos los acompañantes del vehículo y los demás conductores.
- Estacione el vehículo a una distancia segura de la pista de rodaje para que ninguna de las piezas del sistema de escape entre en contacto con materiales inflamables, como por ejemplo, pasto seco, combustible, aceite, etc.

⚠ ADVERTENCIA (continuación)

- Un vehículo detenido sin la debida señalización representa un gran riesgo de accidente para sí mismo y para terceros. Siempre activar las luces de advertencia y utilizar el triángulo de seguridad para alertar a otros vehículos.
- Antes de abrir la tapa del compartimento del motor, apague el motor y espere hasta que su temperatura haya bajado lo suficiente.
- El compartimento del motor de todo vehículo es un área peligrosa y puede provocar lesiones graves ⇒ pág. 204, *Preparativos para trabajar en el vano do motor.*

ⓘ AVISO

Tenga en cuenta siempre las luces de control encendidas para evitar daños en el vehículo. <

Instrumentos

Introducción al tema

En este capítulo encontrará información sobre los siguientes temas:

Cuadro general de los instrumentos	16
Indicadores del display	17
Indicador del intervalo de servicio	19
Indicador de consumo de combustible	20

En temperaturas exteriores bajas, el indicador del display del panel de instrumentos puede mostrar un ligero retraso diferente de lo que sucede en temperaturas exteriores elevadas.

Información y advertencias complementarias:

- Luces de advertencia y de control ⇒ pág. 14
- Sistema de información Volkswagen ⇒ pág. 21

- Indicador de recomendación de marcha ⇒ pág. 150
- Información acerca de los intervalos de servicio ⇒ cuaderno *Plan de Asistencia Técnica*

⚠ ADVERTENCIA

La distracción del conductor durante la conducción del vehículo puede provocar accidentes y lesiones.

- Nunca se deben manejar las teclas del panel de instrumentos durante la conducción.

Cuadro general de los instrumentos

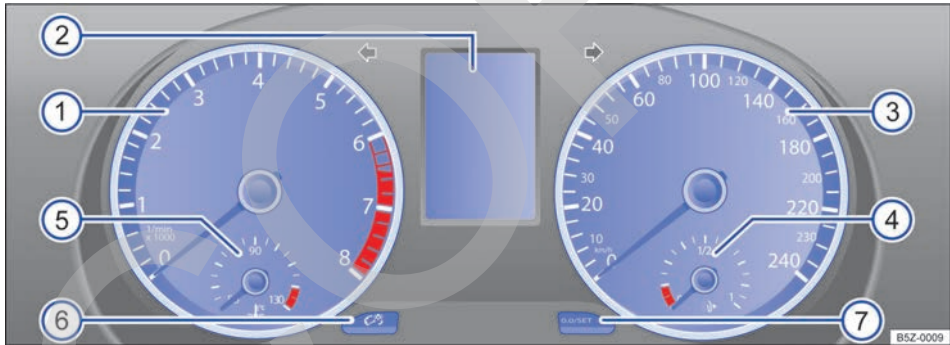

Fig. 9 Panel de instrumentos en el panel de instrumentos.

Lea primero y tenga en cuenta la información preliminar y las advertencias de seguridad de la pág. 16.

Significado de los instrumentos ⇒ fig. 9:

- 1 Tacómetro (cuentarrevoluciones) (revoluciones x 1000 por minuto del motor en marcha).
- 2 Indicadores del display ⇒ pág. 17.
- 3 Velocímetro (medidor de velocidad).
- 4 Indicador del nivel de combustible
- 5 Indicador de temperatura del líquido refrigerante del motor

- ⑥ **Tecla de ajuste de la iluminación del panel de instrumentos**
- ⑦ **Tecla de ajuste del reloj** o para cambiar entre **el indicador de la temperatura exterior y el reloj**
- Presionar la tecla *brevemente* para cambiar entre el cuentakilómetros parcial y total.
 - Presionar la tecla *durante aproximadamente 2 segundos* para poner en cero el cuentakilómetros parcial y, si es necesario, otros indicadores del indicador multifunción.
 - Presionar la tecla *durante aproximadamente 5 segundos* para iniciar el ajuste del reloj.
 - Con el encendido conectado, para ajustar el reloj, si es necesario, cambiar al indicador del reloj, presionar el interruptor hacia arriba o hacia abajo, o pulsar la tecla de ajuste.
 - Mantenga la tecla pulsada hasta que la indicación de horas comience a parpadear.
 - Para ajustar la hora, presionar la tecla *brevemente*. Los números se cambiarán en orden creciente.
 - Presionar brevemente otra vez la tecla para que la indicación de minutos comience a parpadear.
 - Para ajustar los minutos, presionar la tecla *brevemente*. Los números se cambiarán en orden creciente.
 - Para finalizar el ajuste del reloj, presionar de nuevo la tecla .

AVISO

• **Con el motor frío, evite un régimen del motor muy elevado, aceleración total y mucha exigencia al motor.**

AVISO (continuación)

• **Para evitar daños en el motor, el puntero del tacómetro (cuentarrevoluciones) sólo puede permanecer durante un corto período en la zona roja de la escala.**



El engrane anticipado de una marcha superior ayuda a economizar combustible y a reducir los ruidos de funcionamiento.

Indicadores del display



Lea primero y tenga en cuenta la información preliminar y las advertencias de seguridad de la pág. 16.

Según la versión del vehículo se pueden exhibir diferentes informaciones en el display del panel de instrumentos.

- Textos de advertencia y de información
- Indicadores de kilometraje
- Hora
- Temperatura exterior
- Posiciones de la palanca selectora (transmisión automatizada) ⇒ pág. 150.
- Recomendación de marcha (transmisión manual) ⇒ pág. 150
- Indicador multifunción (MFA)
- Indicador del intervalo de servicio ⇒ pág. 19
- Indicador del nivel de combustible ⇒ pág. 194

Textos de advertencia y de información

Al conectar el encendido o durante la marcha, compruebe el estado de algunas funciones y componentes del vehículo. Las anomalías de funcionamiento del vehículo se visualizan en el display del panel de instrumentos en forma de símbolos de advertencia (⇒ pág. 14) y, dependiendo de las versiones, también pueden ir acompañadas por alertas sonoras. Según la versión del panel de instrumentos, la representación de los símbolos puede variar.

Indicadores de kilometraje

El *cuentakilómetros total* registra el kilometraje total recorrido por el vehículo.

El *cuentakilómetros parcial (trip)* indica los kilómetros recorridos desde la última puesta en cero del cuentakilómetros. El último dígito indica 100 metros.

Indicador de la temperatura exterior

Si la temperatura exterior es inferior a +4 °C, en el indicador de temperatura exterior se visualiza un "símbolo de copo de nieve" ❄ (aviso de hielo en la pista). Este símbolo comienza a parpadear y se enciende hasta que la temperatura exterior sea superior a +6 °C ⇒ ⚠.

Con el vehículo detenido o circulando a poca velocidad, la temperatura indicada puede ser superior a la temperatura exterior real debido al calor irradiado por el motor.

El margen de medición va de -40 °C a +50 °C.

Posiciones de la palanca selectora (transmisión automatizada)

La posición seleccionada de la palanca selectora se muestra en la palanca selectora a través de letras encendidas en amarillo. En el display del panel de instrumentos se visualizan en la posición **D** la marcha engranada y la posición de la marcha actual. En la posición **M** (Tiptronic) sólo se muestra la marcha seleccionada ⇒ pág. 150.

Recomendación de marcha (transmisión manual)

Dependiendo de la versión del vehículo, durante la marcha puede exhibirse en el display del panel de instrumentos una recomendación para la selección de una marcha que permita economizar combustible ⇒ pág. 150.

⚠ ADVERTENCIA

Observar las luces de advertencia encendidas es fundamental para la seguridad del conductor y de los acompañantes, evitando posibles paradas del vehículo, como también eventuales accidentes.

- **No ignore nunca las luces de advertencia encendidas.**
- **Parar el vehículo lo antes posible en un lugar seguro para todos los acompañantes del vehículo y los demás conductores.**

⚠ ADVERTENCIA (continuación)

- **Un vehículo detenido sin la debida señalización representa un gran riesgo de accidente para sí mismo y para terceros. Siempre active las luces de advertencia y utilice el triángulo de seguridad para alertar a otros vehículos.**
- **Estacione el vehículo a una distancia segura de la pista de rodaje para que ninguna de las piezas del sistema de escape entre en contacto con materiales inflamables, como por ejemplo, pasto seco, combustible, aceite, etc.**

⚠ ADVERTENCIA

Incluso con temperaturas exteriores por encima de la temperatura de congelación, puede haber una capa de hielo en las carreteras y puentes.

- **Es posible que exista una capa de hielo en la pista aún cuando, a una temperatura exterior superior a +4 °C, el "símbolo de copo de nieve" no se visualice en el display.**
- **¡Nunca dependa únicamente del indicador de temperatura exterior!**

ⓘ AVISO



Tenga en cuenta siempre las luces de control encendidas para evitar daños en el vehículo.

ⓘ Debido a la existencia de diferentes versiones de cuadros instrumentos pueden variar las indicaciones en el display.

ⓘ De existir varios mensajes de advertencia, los símbolos correspondientes aparecerán sucesivamente durante algunos segundos. Estos símbolos permanecerán encendidos hasta que se repare la avería.



Fig. 10 Display del panel de instrumentos: indicador del intervalo de servicio.

 **Lea primero y tenga en cuenta la información preliminar y las advertencias de seguridad**  de la **pág. 16**.

El indicador del intervalo de servicio aparece en el display del panel de instrumentos ⇒ **fig. 9 (2)**.

Los plazos de servicio en Volkswagen varían de acuerdo al servicio de cambio de aceite y/o mantenimiento preventivo. El indicador del intervalo servicio sólo informa cuando se llega al plazo para la realización del servicio. Todos los plazos para los servicios pueden encontrarse en el ⇒ **cuaderno Plan de Asistencia Técnica**.

La información que aparece en el display complementa la información presente en el ⇒ **cuaderno Plan de Asistencia Técnica**, siendo fundamental consultar este cuaderno para el correcto mantenimiento de la garantía del vehículo.

En vehículos con **servicio en función del tiempo o del kilometraje** los intervalos de servicios son fijos.

Aviso de servicio

Cuando un **servicio está para vencer**, la indicación **INSP** o **¡Servicio ahora!** (para vehículos con Sistema de información Volkswagen (I-System)) aparece en el display del panel de instrumentos al conectar el encendido y, permanecerá durante 20 segundos, después de encender el motor.

Reiniciar el indicador del intervalo de servicio

Si el servicio no fue realizado en un Concesionario Volkswagen, el indicador del panel de instrumentos podrá reiniciarse de la siguiente forma:

Desconectar el encendido.

Presionar y mantenga la tecla **[0.0/SET]** presionada.

Conecte el encendido.

Suelte la tecla **[0.0/SET]** y púlsela de nuevo dentro de aproximadamente 10 segundos.

No reinicie el indicador del intervalo de servicio entre los intervalos de servicios. Esto puede generar indicaciones incorrectas.





El mensaje de servicio se apaga después de algunos segundos con el motor en funcionamiento o después de presionar el botón **[0.0]** de la palanca de los limpiavidrios. <

Indicador de consumo de combustible





Fig. 11 En el panel de instrumentos: indicador del consumo de combustible.

 Lea primero y tenga en cuenta la información preliminar y las advertencias de seguridad  de la pág. 16.

El indicador de consumo de combustible ⇒ [fig. 11](#) muestra el consumo actual de combustible en km/l, es decir, que indica la cantidad de kilómetros que el vehículo puede recorrer con un litro de combustible. Cuanto más regularmente se conduce, menor es el consumo de combustible.

A través de la escala de indicador de consumo se puede comprobar cómo afecta al consumo de combustible su estilo de conducción.

 El indicador de consumo de combustible ayuda al conductor a adoptar un estilo de conducción que permita un menor consumo de combustible. 

Sistema de información Volkswagen / Indicador Multifunción

Introducción al tema

En este capítulo encontrará información sobre los siguientes temas:

Cuadro general de la estructura del menú . . .	22
Controlar los menús del panel de instrumentos	23
Menú principal	24
Menú Ind. Multifunción	24
Menú Configuración	26
Submenú Sensor de Estacionamiento . .	26
Submenú ECO Comfort	27
Submenú Comfort	27
Submenú Luces y Visibil.	28

Con el encendido conectado se puede acceder a las diferentes funciones del display mediante los menús.

En algunos vehículos con volante multifunción, las teclas de la palanca de los limpiaparabrisas no existen. De esta forma, el indicador multifunción se opera exclusivamente por las teclas del volante multifunción.

La cantidad de menús disponibles en el display del panel de instrumentos depende del sistema electrónico del vehículo y del equipamiento del vehículo.

Algunos ítems del menú solo se pueden consultar con el vehículo apagado.

Mientras haya un mensaje de advertencia con prioridad 1, no se podrá visualizar ningún menú. Todos los mensajes de advertencia desaparecen automáticamente después de algunos segundos. Además, algunos mensajes de advertencia pueden confirmarse y ocultarse con la tecla **OK**.

Información y advertencias complementarias:

- Espejos retrovisores exteriores ⇒ pág. 111
- Volante multifunción ⇒ pág. 23

⚠ ADVERTENCIA

La distracción del conductor durante la conducción del vehículo puede provocar accidentes y lesiones.

- **No ingrese nunca a los menús del panel de instrumentos durante la marcha.**

Cuadro general de la estructura del menú



Lea primero y tenga en cuenta la información preliminar y las advertencias de seguridad  de la pág. 21.

De acuerdo a los equipos existentes en el vehículo, podrán existir los siguientes menús:

Ind. Multifunción ⇒ pág. 24

- Consumo actual de combustible
- Consumo medio de combustible
- Autonomía
- Duración de viaje
- Recorrido
- Velocidad media
- Velocidad digital
- Advertencia de velocidad

Audio ⇒ pág. 24

Estado vehículo ⇒ pág. 24

Configuración ⇒ pág. 26

- Idioma/Lang.
- Ind. Multifunción
 - Durac. Viaje
 - Consumo Act.
 - Cons. Medio
 - Recorrido
 - Veloc. Media
 - Veloc. Digital
 - Advert. Vel.
- Sensor Estac.
 - Volumen del.
 - Volumen detr.
- ECO Comfort
 - Resistencia al viento
 - Climatizador

- Indicación de los cambios
- Frenar
- Arranque del motor
- Pedal del acelerador
- Palanca en D
- Vehículo detenido
- Todas las opciones
- Confort
 - Señal Sonora
 - Señal Lumin.
 - Cierre Autom.
- Luces y Visibil.
 - Coming Home
 - Leaving Home
 - Automático
 - Manual
 - Off
- Mantenimiento
 - Cambio aceite
 - Filtro de aire
 - Filtro de aceite
 - Revisión
- Ajuste fábrica



Los menús presentados en el display del cuadro instrumentos dependen del sistema electrónico del vehículo y de los equipos montados.



La información en el display podrá verse de forma abreviada o con pequeñas diferencias en relación a los textos aquí descritos.



Controlar los menús del panel de instrumentos

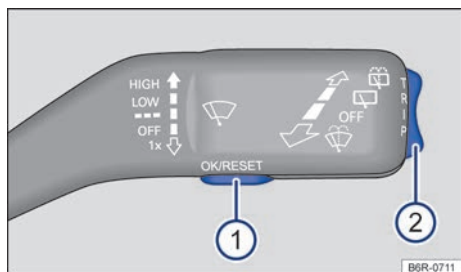

Fig. 12 En vehículos sin volante multifunción: tecla ① en la palanca de los limpiaparabrisas para confirmar los ítems de menú y llave ② para cambiar entre los menús.

Lea primero y tenga en cuenta la información preliminar y las advertencias de seguridad de la pág. 21.

Ingresar al menú principal

- Conecte el encendido¹⁾.
- Si aparece un mensaje o el pictograma del vehículo, presionar la tecla **OK** (⇒ fig. 12 ① u ⇒ fig. 13 **OK**).
- **Mando con la palanca de los limpiaparabrisas:** mantenga la llave presionada ⇒ fig. 12 ②, o púlsela durante al menos dos segundos hacia arriba o hacia abajo. Aparece el menú principal ⇒ pág. 24.
- **Mando con el volante multifunción:** el menú principal ⇒ pág. 24 no aparece. Para navegar entre los ítems del menú, presionar la tecla o repetidamente.

Ingresar al submenú

- **Mando con la palanca de los limpiaparabrisas:** presionar la llave ② hacia arriba o hacia abajo, hasta que el ítem de menú deseado esté seleccionado.
- **Mando con el volante multifunción:** presionar la tecla o , hasta que el ítem del menú deseado esté seleccionado.



Fig. 13 Lado derecho del volante multifunción: teclas de mando de los menús del panel de instrumentos.

- El ítem del menú seleccionado se encuentra entre las dos líneas perpendiculares.
- Para acceder a un ítem del submenú, presionar la tecla **OK**.

Adoptar configuración del menú

- Utilizando la llave de la palanca de los limpiaparabrisas o las teclas en forma de flecha del volante multifunción, adopte las modificaciones deseadas. De ser necesario, mantenga la tecla pulsada para aumentar o disminuir los valores más rápidamente.
- Seleccione o confirme la opción con la tecla **OK**.

Volver al menú principal

- **Por medio del menú:** seleccione el ítem del menú **Atrás** en el submenú para salir del submenú.
- **Mando con la palanca de los limpiaparabrisas:** mantenga la llave.

Volver al ítem anterior

Mando con el volante multifunción: presionar la tecla .

¹⁾ En los vehículos con transmisión automatizada, mantenga el pedal del freno pisado después de conectar el encendido.

Menú principal



Lea primero y tenga en cuenta la información preliminar y las advertencias de seguridad ▲ de la pág. 21.

Menú	Función	Consultar
Indicador Multifunción	Presenta diferentes datos sobre la conducción y el consumo de combustible.	⇒ pág. 24
Audio	Visualización de información de la radio, como por ejemplo, emisora en modo radio, pista del CD, volumen, etc. Válido para vehículos con radio montada de fábrica.	⇒ cuaderno <i>Radio</i>
Estado del vehículo	Exhibición de los textos de advertencia y de información actuales. El ítem del menú aparecerá sólo cuando hayan textos de advertencia o información. La cantidad de mensajes disponible se muestra en el display. Ejemplo: 1/1 o 2/2.	⇒ pág. 16
Configuración	Diferentes posibilidades de configuración, como por ejemplo, el volumen de alerta sonora del sensor de estacionamiento, idioma, entre otros.	⇒ pág. 26

Menú Ind. Multifunción



Lea primero y tenga en cuenta la información preliminar y las advertencias de seguridad ▲ de la pág. 21.

El Indicador Multifunción viene equipado con dos memorias de trabajo automáticas: **1 – Memoria de viaje individual** y **2 – Memoria de viaje total**. En el extremo superior derecho del display aparece el número de la memoria indicada.

Con el motor en marcha y la memoria indicada **1** o **2**, presionar la tecla **[OK]** para alternar entre las dos memorias.

1	Memoria de viaje individual.	La memoria graba los datos de viaje y los valores de consumo desde el momento en el que se conecta el encendido hasta que se desconecta. Si se interrumpe la marcha durante más de dos horas, la memoria se borra automáticamente. Si se continúa la marcha antes de que transcurran dos horas desde la desconexión del encendido, los nuevos valores se suman a los memorizados.
2	Memoria total de viaje.	La memoria graba los datos de viaje de un número indeterminado de trayectos, hasta un máximo de 99 horas y 59 minutos de 9.999 km de recorrido o 999 litros de combustible consumido. Cuando se sobrepasa algunos de estos valores, la memoria se borra automáticamente y comienza de nuevo en cero.

Indicaciones posibles

Menú Ind. Multifunción	Función
Consumo actual de combustible	La indicación del consumo actual de combustible se indica en km/l durante la conducción con motor en marcha. El valor actual exhibido se calcula en intervalos de 30 metros y es actualizado cada 1 segundo aproximadamente.
Consumo medio de combustible	El consumo medio de combustible se visualiza en km/l sólo después haber recorrido 300 metros, después de poner el motor en marcha. Hasta este momento aparecen guiones. El valor actual indicado se actualiza cada 5 segundos.
Autonomía	Distancia aproximada en km que todavía se puede recorrer con la cantidad de combustible en el depósito, y siguiendo el mismo estilo de conducción. Entre otros factores, el consumo de combustible actual sirve para el cálculo.
Duración de viaje	Duración de viaje en horas (h) y minutos (min) recorrido desde que se conectó el encendido.
Recorrido	Distancia recorrida en km desde que se conectó el encendido.
Velocidad media	La velocidad media sólo se comienza a visualizar una vez que se recorrieron 300 metros, desde que se conectó el encendido. Hasta este momento aparecen guiones. El valor actual indicado se actualiza cada 5 segundos.
Velocidad digital	Velocidad de conducción actual como indicador digital.
Advertencia velocidad	Cuando se sobrepasa la velocidad grabada (en el intervalo entre 30 km/h y 150 km/h) se emite una alerta visual y sonora.

Cambiar de una indicación a otra

- *Vehículos sin volante multifunción*: presionar la llave o la tecla basculante de la palanca de los limpiaparabrisas.
- *Vehículos con volante multifunción*: presionar la tecla \square o ∇ .

Borrar la memoria 1 o 2 manualmente

- Seleccione la memoria que debe borrar.
- Mantener la tecla OK pulsada durante aproximadamente dos segundos.

Programar la velocidad para la advertencia de velocidad

- Seleccione el indicador **Advert. de veloc.**
- Pulsar la tecla OK para almacenar la velocidad actual o activar la advertencia.

- De ser necesario, configurar la velocidad deseada con el ítem de menú **+5 km/h** o **-5 km/h** y pulsar la tecla OK para aumentar o disminuir la velocidad. Pulsar OK nuevamente. La velocidad queda programada y la advertencia activada.
- *Para desactivar*, seleccionar el indicador **Advert. Vel.** nuevamente y pulsar la tecla OK . Se desconecta la advertencia de velocidad.

Selección personal de los indicadores

En el menú **Configuración**, submenú **Datos Indicador Multifunción** se puede seleccionar qué indicadores del Indicador Multifunción se deben visualizar en el display del panel de instrumentos \Rightarrow pág. 22. ◀

Menú Configuración



Lea primero y tenga en cuenta la información preliminar y las advertencias de seguridad  de la pág. 21.

Menú Configuración	Función
Idioma/Lang.	Seleccione el idioma para los textos del display.
Datos Indicador Multifunción	Configuración de los datos del Indicador Multifunción que se deben visualizar en el display del panel de instrumentos ⇒ pág. 24.
Sensor estac.	Puede definirse el volumen de alerta sonora del control de la distancia de aparcamiento.
ECO Comfort	Configuración de los datos del ECO Comfort que se deben visualizar en el display del panel de instrumentos ⇒ pág. 27.
Confort	Configuraciones para funciones de confort del vehículo ⇒ pág. 27.
Luces y Visibil.	Configuración de las luces del vehículo ⇒ pág. 28.
Mantenimiento	Definir a partir de qué kilometraje se debe emitir una alerta visual y sonora para que el vehículo sea sometido a mantenimiento ⇒  .
Ajuste fábrica	Algunas funciones del menú Configuración son restauradas para la configuración de fábrica.
Atrás	El indicador retrocede al menú principal.

AVISO

La función **Mantenimiento** es una orientación adicional en relación a los mantenimientos ya definidos para su vehículo. Recuerde que todo

AVISO (continuación)

kilometraje a ser definido no debe ser superior al indicado en el ⇒ *cuaderno Plan de Asistencia Técnica.* 

Submenú Sensor de Estacionamiento





Lea primero y tenga en cuenta la información preliminar y las advertencias de seguridad  de la pág. 21.

Menú Sensor Estac.	Función
Volumen delantero	Aumenta o disminuye la señal sonora del sensor de estacionamiento delantero.
Volumen detrás	Aumenta o disminuye la señal sonora del sensor de estacionamiento trasero.
Atrás	El indicador retrocede al menú Configuración . 

Submenú ECO Comfort



Fig. 14 En el panel de instrumentos: texto de advertencia del ECO Comfort.

 **Lea primero y tenga en cuenta la información preliminar y las advertencias de seguridad**  de la **pág. 21**.

La función ECO Comfort tiene como objetivo indicar en el display del panel de instrumentos alertas de ayuda para mejorar el consumo de combustible del vehículo.

Dentro del submenú **ECO Comfort** se pueden definir los datos que se visualizarán en el display. Los datos pueden definirse por separado, o en conjunto (todas las opciones), y también se puede desactivar las opciones para que no aparezca ningún alerta en el display.

Únicamente se visualizarán en el display del panel de instrumentos los datos disponibles para el vehículo, que depende del sistema electrónico del vehículo y de los equipos montados.

Además del texto de alerta visualizado en el display \Rightarrow **fig. 14**, pueden aparecer alertas con información adicional.

Textos de alerta

- **ECO COMFORT Resistencia al viento: Cierre las ventanillas.**
- **ECO COMFORT Aire acondicionado encendido: Cierre las ventanillas.**
- **ECO COMFORT Observe el indicador de los cambios.**
- **ECO COMFORT Al frenar desembrague a menos de 1300 rpm.**
- **ECO COMFORT No pise el acelerador al arrancar el motor.**
- **ECO COMFORT No pise el acelerador con el vehículo detenido.**
- **ECO COMFORT Sitúe la palanca en la posición D.** (Válido sólo para vehículos con transmisión automatizada ASG).
- **ECO COMFORT Evite tener el motor en marcha estando detenido.**



Los textos de alerta pueden variar, dependiendo de la versión del vehículo.

Submenú Confort

 **Lea primero y tenga en cuenta la información preliminar y las advertencias de seguridad**  de la **pág. 21**.

Menú Confort	Función
Señal Sonora	Activar o desactivar la función de señal sonora al bloquear o desbloquear el vehículo. Si la señal sonora está conectada, se emitirá una señal sonora (bocina) cada vez que se cierre el vehículo o dos señales sonoras cada vez que se abra el vehículo.
Señal Luminosa	Activar o desactivar la función de señal luminosa al abrir o cerrar el vehículo. Si la señal luminosa está conectada, los indicadores de dirección parpadearán, una vez cuando se cierre el vehículo o dos veces cuando se abra el vehículo.
Cierre Autom.	Configuración para los vidrios eléctricos: al trabar y destrabar, todos los vidrios pueden cerrarse o abrirse \Rightarrow pág. 59 .
Atrás	El indicador retrocede al menú Configuración .

Submenú Luces y Visibil.



Lea primero y tenga en cuenta la información preliminar y las advertencias de seguridad  de la pág. 21.

Menú Luces y Visibil.	Función
Coming Home	Definir cuánto tiempo las luces deberán permanecer encendidas después de bloquear o desbloquear el vehículo .
Leaving Home	
Automático	Activar la función automática de “Coming home” y “Leaving Home”.
Manual	Activar la función manual de “Coming Home” y “Leaving home”.
Off	Desactivar la función “Coming Home” y “Leaving Home”.
Atrás	El indicador retrocede al menú Configuración . 

Volante multifunción

Volante multifunción con mandos de la radio y del Sistema de información Volkswagen

Introducción al tema



En este capítulo encontrará información sobre los siguientes temas:

Mandos del volante multifunción 29

Información y advertencias complementarias:

- Indicador Multifunción ⇒ pág. 21
- Sistema de información Volkswagen ⇒ pág. 21

 Dependiendo de la versión del vehículo, algunos mandos del volante multifunción no estarán disponibles.

 Para mayor información sobre el uso de su radio, consulte el respectivo manual de instrucciones (⇒ cuaderno *Radio*). 

Mandos del volante multifunción

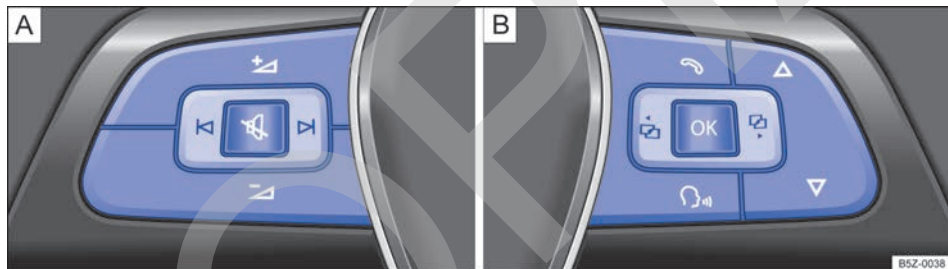







Fig. 15 Volante multifunción: teclas de mando.















Lea primero y tenga en cuenta la información preliminar de la pág. 29.

Dependiendo de la versión de la radio, algunos comandos de las teclas del volante multifunción pueden ser diferentes.

Por medio de las teclas de este volante, se pueden realizar varias funciones sin retirar las manos del volante. 

Teclas	Uso	Función
	Audio	<p>Presionando la tecla brevemente:</p> <ul style="list-style-type: none"> - Selecciona en orden descendente las emisoras de radio y las pistas del CD / MP3 o; - Selecciona en orden descendente las emisoras de radio FM o sólo las emisoras guardadas o; - Selecciona en orden descendente una lista de las emisoras de radio, de acuerdo con la intensidad de la señal de las emisoras FM. <p>Presionando durante algunos segundos:</p> <ul style="list-style-type: none"> - Selecciona manualmente las emisoras de radio en orden descendente o retrocede la reproducción de la música en modo CD / MP3 o; - Sin función.
	Audio, Teléfono ^{a)}	<p>Presionando la tecla brevemente: paso a paso aumenta el volumen de la radio o de una llamada telefónica.</p> <p>Pulsando durante algunos segundos: aumenta de manera continua el volumen de la radio o de una llamada telefónica.</p>
	Teléfono ^{a)}	<p>Presionando la tecla brevemente:</p> <ul style="list-style-type: none"> - Se muestran en el display de la radio las últimas llamadas o; - Rechaza^{b)} una llamada, si existe una llamada recibida o; - Muestra el menú TeLéfono en el display del panel de instrumentos. <p>Presionando la tecla dos veces brevemente:</p> <ul style="list-style-type: none"> - Se llamará al número más reciente de la lista de llamadas. Como una función redial o; - <i>Dependiendo de la versión de la radio del vehículo</i>, en caso de no tener ningún celular sincronizado con la radio y si esta tecla se acciona <i>dos veces brevemente</i>, el menú "Pairing" se muestra en el display de la radio, y el resto de la operación de sincronización se debe realizar en la propia radio, ⇒ <i>cuaderno Radio o</i>; - Sin función. <p>Presionando durante algunos segundos:</p> <ul style="list-style-type: none"> - Rechaza^{b)} una llamada, si existe una llamada recibida o; - Acepta^{b)} una llamada, si existe una llamada recibida o; - Durante una llamada telefónica, la radio pasa a modo privado, si presiona nuevamente durante algunos segundos la tecla, la radio regresa al modo "manos libres".
	Audio	<p>Presionando la tecla brevemente:</p> <ul style="list-style-type: none"> - Selecciona en orden ascendente las emisoras de radio y las pistas del CD / MP3 o; - Selecciona en orden ascendente las emisoras de radio FM o sólo las emisoras guardadas o; - Selecciona en orden ascendente una lista de las emisoras de radio, de acuerdo con la intensidad de la señal de las emisoras FM. <p>Presionando durante algunos segundos:</p> <ul style="list-style-type: none"> - Selecciona manualmente las emisoras de radio en orden ascendente o avanza la reproducción de la música en modo CD / MP3 o; - Sin función.

Teclas	Uso	Función
 	Teléfono ^{a)}	<p>Presionando la tecla  brevemente: activa el canal de comunicación de la radio para realizar una llamada en el modo de discado por voz, se deben seguir las instrucciones del celular. Sin la función marcación por voz habilitada en el celular o sin estar emparejada por bluetooth, no se podrá realizar ninguna acción.</p> <p>Presionando la tecla  brevemente: disminuye el volumen de la radio a 0.</p> <p>Presionando nuevamente: regresa al volumen anterior. Dependiendo de la versión de la radio y del modelo de celular, las teclas  o  podrán activar la función "Volumen 0" o discado por voz. Si dos de estas teclas están en el mismo volante, ambas pueden estar habilitadas con la misma función.</p>
	Audio, Teléfono ^{a)}	<p>Presionando la tecla brevemente: reduce paso a pasos el volumen de la radio o de una llamada telefónica.</p> <p>Pulsando durante algunos segundos: reduce de manera continua el volumen de la radio o de una llamada telefónica.</p>
	Sistema de información Volkswagen	<p>Presionando la tecla brevemente: navega entre los menús del Sistema de información Volkswagen en orden decreciente.</p> <p>Presionando la tecla brevemente: regresa al ítem anterior.</p> <p>Pulsando durante algunos segundos: sin función.</p>
	Indicador Multifunción	<p>Presionando la tecla brevemente: se desplaza por el Indicador multifunción hacia arriba.</p> <p>Pulsando durante algunos segundos: sin función.</p>
	Sistema de información Volkswagen	<p>Presionando la tecla brevemente:</p> <ul style="list-style-type: none"> - La barra de selección se desplaza hacia arriba. - Alteración del valor un paso hacia arriba. - Cambio de mensaje sobre el estado del vehículo en orden creciente, en caso de haber más de un mensaje. <p>Presionando durante unos segundos: la barra selectora se mueve hacia arriba mientras la tecla esté accionada, o hasta el comienzo de la lista.</p>
	Menú Audio^{b)} - Menú dentro del Sistema de información Volkswagen	<p>Presionando la tecla brevemente:</p> <ul style="list-style-type: none"> - Selecciona en orden ascendente las emisoras de radio y las pistas del CD / MP3 o; - Selecciona en orden ascendente las emisoras de radio AM / FM en el display del panel de instrumentos o; - Sin función. <p>Presionando durante unos segundos sin función específica, avanza la sintonía únicamente hasta la siguiente emisora.</p>
	Indicador Multifunción	<p>Presionando la tecla brevemente:</p> <ul style="list-style-type: none"> - Cambia entre las memorias 1 y 2 del Indicador Multifunción. - Función de repetición del ajuste del valor. <p>Pulsando durante algunos segundos: se borran los datos en el nivel actual del indicador multifunción.</p>
	Sistema de información Volkswagen	<p>Presionando la tecla brevemente:</p> <ul style="list-style-type: none"> - Selección de la entrada actual del menú. - Alteración del valor un paso. <p>Pulsando durante algunos segundos:</p> <ul style="list-style-type: none"> - Modificación de valor en múltiples pasos o; - Sin función.
	Confirmación	Confirmación y validación, por ejemplo, de avisos e información.

Teclas	Uso	Función
	Sistema de información Volkswagen	Presionando la tecla brevemente: navega entre los menús del Sistema de información Volkswagen en orden creciente. Presionando la tecla brevemente: avanza al siguiente ítem. Presionando durante algunos segundos: sin función.
	Indicador Multifunción	Presionando la tecla brevemente: se desplaza por el Indicador multifunción hacia abajo. Pulsando durante algunos segundos: sin función.
	Sistema de información Volkswagen	Presionando la tecla brevemente: - La barra de selección se desplaza hacia abajo. - Alteración del valor un paso hacia abajo. - Cambio de mensaje sobre el estado del vehículo en orden decreciente, en caso de haber más de un mensaje. Presionando durante unos segundos: la barra selectora se mueve hacia abajo mientras la tecla esté accionada, o hasta el final de la lista.
	Menú Audio ^{b)} - Menú dentro del Sistema de información Volkswagen	Presionando la tecla brevemente: - Selecciona en orden descendente las emisoras de radio y las pistas del CD / MP3 o ; - Selecciona en orden descendente las emisoras de radio AM / FM en el display del panel de instrumentos o ; - Sin función. Presionando durante unos segundos sin función específica, retrocede la sintonía únicamente hasta la siguiente emisora.

a) Equipo (aparato de teléfono móvil) no ofrecido por Volkswagen.

b) Para vehículos con radio instalada de fábrica, la función depende de la versión de la radio y el panel de instrumentos.

 Los mandos en el volante multifunción solo funcionan con el encendido conectado.

 Dependiendo de la versión del vehículo, algunos mandos del volante multifunción no estarán disponibles.

 En algunos vehículos con volante multifunción, se suprimen las teclas de la palanca de los limpiaparabrisas/limpiapuneta. Por ejemplo, la

operación del indicador multifunciones se realizará exclusivamente por medio de las teclas del volante.

 Para mayor información sobre el uso de su radio, consulte el manual de instrucciones correspondiente (⇒ cuaderno *Radio*).



Antes de la conducción

Antes de partir

Indicaciones para la conducción

Introducción al tema

En este capítulo encontrará información sobre los siguientes temas:

Preparativos de viaje y seguridad en la conducción	33
Conducción en el extranjero	35
Trayecto por tramos inundados	35

Información y advertencias complementarias:

- Sentarse correctamente y con seguridad ⇒ pág. 65
- Transportar ⇒ pág. 113
- Arrancar, cambiar la marcha, aparcarse ⇒ pág. 145
- Conducción con conciencia ecológica ⇒ pág. 172
- Información para el consumidor ⇒ pág. 267

ADVERTENCIA

La conducción bajo los efectos del alcohol, drogas, medicamentos y estupefacientes puede provocar accidentes graves y lesiones fatales.

- El alcohol, las drogas, los medicamentos y los estupefacientes pueden disminuir considerablemente la capacidad de percepción, los tiempos de reacción y la seguridad de la conducción, lo que puede llevar a la pérdida del control del vehículo.

Preparativos de viaje y seguridad en la conducción

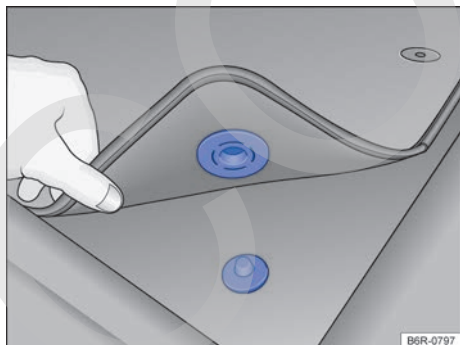





Fig. 16 Alfombra delantera del lado del conductor con fijación al perno de la alfombra.

 Lea primero y tenga en cuenta la información preliminar y las advertencias de seguridad  de la pág. 33.

Lista de control

Tenga en cuenta los siguientes puntos antes y durante la conducción para garantizar la seguridad del propio conductor, de todos los acompañantes y de otros conductores ⇒ .

- ✓ Compruebe el perfecto funcionamiento del sistema de iluminación y de los indicadores de dirección.
- ✓ Controle la presión de los neumáticos (⇒ pág. 244) y el nivel de combustible (⇒ pág. 194).

Lista de control (continuación)

- ✓ Procure que todos los vidrios ofrezcan una visibilidad perfecta.
- ✓ Fije objetos y el equipaje de forma segura en los compartimentos portaobjetos, en el maletero y, de ser el caso, en el techo ⇒ pág. 113.
- ✓ El accionamiento de los pedales debe estar libre en todo momento.
- ✓ Proteja a los niños en el vehículo con un sistema de retención adecuado a la edad del niño ⇒ pág. 88.
- ✓ Ajuste correctamente los asientos delanteros, los apoyacabezas y los espejos retrovisores según la estatura ⇒ pág. 65, ⇒ pág. 110.
- ✓ Use calzado adecuado que ofrezca un buen apoyo para poder accionar los pedales.
- ✓ Acomode bien la alfombra en la zona reposapiés del lado del conductor para que no obstruya la zona de los pedales. Dependiendo de la versión del vehículo, la alfombra delantera del lado del conductor puede tener fijación al perno de la alfombra ⇒ fig. 16.
- ✓ Adopte una posición correcta en el asiento antes y durante la marcha. Esto también rige para el resto de los ocupantes del vehículo ⇒ pág. 65.
- ✓ Ajuste el cinturón de seguridad correctamente antes de iniciar la marcha y no altere la regulación del cinturón durante la misma. Esto también rige para el resto de los ocupantes del vehículo ⇒ pág. 72.
- ✓ No transporte una cantidad mayor de pasajeros que la cantidad de asientos y cinturones de seguridad disponibles.
- ✓ Nunca conduzca si su capacidad de conducción está alterada por la influencia de medicamentos, alcohol o drogas, u otras sustancias capaces de influir en el nivel de percepción y reacción.
- ✓ No se distraiga del tránsito, por ejemplo, ajustando o ingresando a menús del panel, con sus acompañantes o hablando por teléfono.
- ✓ Adapte siempre la velocidad y el estilo de conducción a las condiciones de visibilidad, climáticas, de la calzada y del tránsito, respetando los límites de velocidad definidos en la vía por la que está circulando.
- ✓ Respete las reglas de tránsito y las velocidades indicadas.
- ✓ En viajes largos, realice pausas regulares – sin sobrepasar el límite de dos horas.
- ✓ Si transporta animales en el vehículo, hágalo con un sistema adecuado a su peso y tamaño.

ADVERTENCIA

Respete siempre las reglas de tránsito actuales y los límites de velocidad, y conduzca de manera preventiva. La evaluación correcta de la situación de conducción puede hacer la diferencia entre llegar al destino del viaje de manera segura y sufrir un accidente con lesiones graves.

 Los servicios de mantenimiento regulares en el vehículo sirven no sólo para la conservación del vehículo, sino que también contribuyen a la seguridad operativa y del tránsito. Por este motivo, los servicios de mantenimiento se deben realizar

siempre según las especificaciones del ⇒ cuaderno *Plan de Asistencia Técnica*. En condiciones de severidad, puede ser necesario realizar algunos servicios antes de la fecha prevista para el próximo mantenimiento. Condiciones de severidad son, por ejemplo la conducción frecuente en tránsito denso, el rodaje en zonas con mucha polvareda. En el ⇒ cuaderno *Plan de Asistencia Técnica*, se detalla información complementaria sobre condiciones de severidad, y su lectura previa es fundamental. Se puede obtener más información en un Concesionario Volkswagen o en una empresa especializada. <

Conducción en el extranjero



Lea primero y tenga en cuenta la información preliminar y las advertencias de seguridad ▲ de la pág. 33.

Lista de comprobación

Algunos países adoptan normas específicas y especiales de seguridad, como también aplican normas relevantes para emisiones de gases. Volkswagen recomienda que antes de iniciar un viaje internacional, se informe en un Concesionario Volkswagen acerca de las determinaciones legales y de las siguientes cuestiones del país de destino:

- ✓ ¿Se debe preparar el vehículo para el viaje al extranjero, como por ejemplo, cubrir o modificar los faros?
- ✓ ¿Están disponibles las herramientas, los equipos de diagnóstico y piezas de repuesto necesarias para servicios de mantenimiento y reparaciones?
- ✓ ¿Existe un Concesionario Volkswagen en el país de destino?
- ✓ ¿Hay gasolina sin plomo u otros aditivos metálicos (por ejemplo, manganeso) con octanaje satisfactorio?
- ✓ ¿El aceite del motor recomendado (⇒ pág. 209) y demás líquidos según las especificaciones de Volkswagen están disponibles en el país de destino?
- ✓ ¿Se necesitan neumáticos especiales para conducir en el país de destino?

! AVISO

Volkswagen no se responsabiliza por daños que se ocasionen en el vehículo a causa de combustible de mala calidad, mantenimiento insuficiente/incorrecto y uso de piezas de repuesto no originales.

Trayecto por tramos inundados



Lea primero y tenga en cuenta la información preliminar y las advertencias de seguridad ▲ de la pág. 33.

En primer lugar, se deben evitar los trayectos por tramos inundados. Si se conduce el vehículo en estas condiciones dificulta el modo de manejar, pudiendo provocar daños serios en el vehículo y poniendo en riesgo la seguridad del conductor y los demás acompañantes. Si el trayecto es necesario, para evitar daños al vehículo, al conductor, a los acompañantes y a otros conductores, tenga en cuenta lo siguiente:

- Compruebe la profundidad del agua antes de atravesar tramos inundados. El agua puede llegar, **como máximo**, el borde inferior de la carrocería (debajo de las puertas) ⇒ ⓘ.
- No conduzca a una velocidad superior a la velocidad de un paso.

- Nunca detenga el vehículo, dé marcha atrás ni pare el motor en el agua
- Los vehículos que circulan en dirección contraria forman olas que pueden elevar el nivel del agua en su vehículo, impidiendo la conducción segura en el sitio inundado.

! ADVERTENCIA

Después de pasar por agua, fango, barro, etc., puede que la capacidad de frenado quede reducida al mojarse o incluso congelarse los discos y pastillas de freno, aumentando la distancia de frenado.

- “Seque los frenos y elimine el hielo” frenando cuidadosamente. Proceda sin poner en riesgo a los demás conductores ni dejar de respetar las determinaciones legales.
- Evite maniobras bruscas y repentinas de frenado después de atravesar tramos inundados.

⚠ AVISO

● Al atravesar por tramos inundados, hay componentes del vehículo, como por ejemplo, el motor, la cambio, el tren de rodaje o el sistema eléctrico, que se pueden dañar seriamente.

⚠ AVISO (continuación)

● Jamás conduzca por agua salada, la sal puede provocar corrosión. Lave inmediatamente con agua dulce todas las partes del vehículo que hayan estado en contacto con el agua salada.

Datos técnicos

📖 Introducción al tema

En este capítulo encontrará información sobre los siguientes temas:

Datos de identificación del vehículo	36
Datos del motor	37
Datos del motor	38
Dimensiones	40
Desempeños	41

Se puede verificar con qué motor está equipado un vehículo consultando la etiqueta de datos del vehículo en el ⇒ cuaderno *Plan de Asistencia Técnica* o los documentos de licencia del vehículo.

Las indicaciones de los documentos de licencia del vehículo siempre tienen prioridad. Todas las indicaciones de este manual son válidas para el modelo básico. Los valores indicados pueden variar según los equipos opcionales o versiones de modelos diferentes, como también en vehículos especiales y vehículos para otros países.

Información y advertencias complementarias:

- Transportar ⇒ pág. 113
- Conducción con conciencia ecológica ⇒ pág. 172
- Combustible ⇒ pág. 199
- Aceite del motor ⇒ pág. 209
- Líquido refrigerante del motor ⇒ pág. 216
- Llantas y neumáticos ⇒ pág. 244
- Información para el consumidor ⇒ pág. 267

⚠ ADVERTENCIA

Sino se tienen en cuenta o se exceden los valores indicados para pesos, carga, dimensiones y velocidad máxima se pueden provocar accidentes y lesiones graves.

Datos de identificación del vehículo

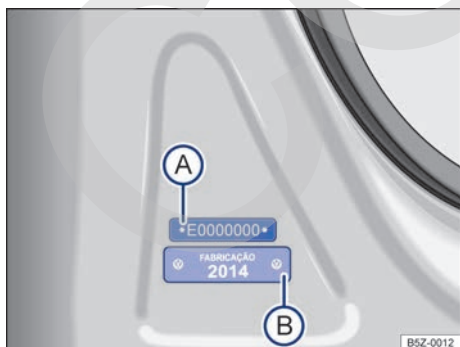

Fig. 17 En la columna de la puerta delantera derecha: etiqueta con el número de identificación del vehículo parcial (A) y etiqueta de identificación del año de fabricación (B).

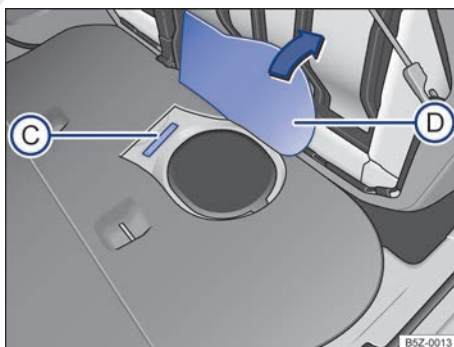

Fig. 18 Debajo del asiento trasero bajo el revestimiento del piso (D): número de identificación del vehículo (C).



Lea primero y tenga en cuenta la información preliminar y las advertencias de seguridad ▲ de la pág. 36.

Número de identificación del vehículo (VIN - número del chasis)

El número de identificación del vehículo está ubicado debajo del asiento trasero bajo el revestimiento del piso ⇒ fig. 18 ③. Para encontrar el número de identificación del vehículo, abata el asiento trasero y levante el revestimiento del piso ⇒ fig. 18 ④.

Número de identificación del vehículo parcial (número del chasis parcial)

Las etiquetas con el número de identificación del vehículo parcial se encuentran en la columna de la puerta delantera derecha ⇒ fig. 17 ①, y en la columna de la suspensión izquierda y en el travesaño del piso delantero del asiento del conductor. Estas etiquetas se destruyen al ser eliminadas.

Además, el número de identificación del vehículo parcial está grabado en el parabrisas, en la luneta y los vidrios laterales.

Número de identificación del motor

El número de identificación del motor está ubicado en la parte superior de la bancada de cilindro. Para encontrar el número de identificación del motor, debe abrir la tapa del compartimento del motor ▲ ⇒ pág. 204.

En algunas regiones, el número de identificación del motor forma parte de la documentación oficial del vehículo.

Válido solamente para Argentina

Datos del motor



Lea primero y tenga en cuenta la información preliminar y las advertencias de seguridad ▲ de la pág. 36.

Motor de gasolina

1.6 de 74 kW	
Potencia del motor	74 kW (101 cv) a 5.250 rpm
Par de apriete máximo	143 Nm (14,6 kgfm) a 2.500 rpm
Letra distintiva del motor	CFZA
Cilindros, Cilindrada	4 cilindros, 1.598 cm ³
Relación de compresión	10,8:1
Bujías	101 905 610 G ^a)
Gasolina sin plomo u otros aditivos metálicos (por ejemplo, manganeso)	Grado 2 o Superior i.o. mín 91

Etiqueta del fabricante

La etiqueta del fabricante está ubicada en el travesaño delantero del compartimento del motor. Para llegar a la etiqueta del fabricante, abra la tapa del compartimento del motor ▲ ⇒ pág. 204.

Etiqueta de identificación del año de fabricación

La etiqueta con el número de identificación del año de fabricación está ubicada en la columna de la puerta delantera derecha ⇒ fig. 17 ②. Esta etiqueta se destruye al ser eliminada.

! AVISO

Si fuera necesario sustituir etiquetas o regrabar componentes del vehículo, solicite la orientación de un Concesionario Volkswagen.

! AVISO

La película plástica aplicada en la región del grabado del número de identificación del vehículo (número del chasis) es una protección anticorrosiva y no impide la transferencia del número a una hoja de papel (calco del chasis). Por lo tanto, no debe quitarla de ninguna manera - ¡riesgo de pérdida de la garantía contra perforación por corrosión!

1.6 de 74 kW	
Tipo de transmisión	Manual de 5 marchas (MQ 200)
Especificación del aceite del motor	según norma VW 502 00 o VW 508 88 Verificar ⇒ pág. 211.

a) Número de pieza Volkswagen. Utilizar sólo las bujías recomendadas por Volkswagen para su vehículo, para no dañar el motor y cumplir con la legislación de emisiones vigente.

1.6 de 81 kW	
Potencia del motor	81 kW (110 cv) a 5.750 rpm
Par de apriete máximo	155 Nm (15,8 kgfm) a 4.000 rpm
Letra distintiva del motor	CWSA
Cilindros, Cilindrada	4 cilindros, 1.598 cm ³
Relación de compresión	10,5:1
Bujías	04C 905.616 ^{a)}
Gasolina sin plomo u otros aditivos metálicos (por ejemplo, manganeso)	Grado 2 o Superior i.o. mín 91
Tipo de transmisión	Manual de 6 marchas (MQ 200-6F) o Mecánica automática de 5 marchas (SQ 200) - Sólo para el Nuevo Suran
Especificación del aceite del motor	según norma VW 502 00 o VW 508 88 Verificar ⇒ pág. 210.

a) Número de pieza Volkswagen. Utilizar sólo las bujías recomendadas por Volkswagen para su vehículo, para no dañar el motor y cumplir con la legislación de emisiones vigente. <

Datos del motor



Lea primero y tenga en cuenta la información preliminar y las advertencias de seguridad de la pág. 36. ⚠

Motores de gasolina

1.6 de 74 kW - Sólo para Nuevo Suran	
Potencia del motor	74 kW (101 cv) a 5.250 rpm
Par de apriete máximo	143 Nm (14,6 kgfm) a 2.500 rpm
Letra distintiva del motor	CFZA
Cilindros, Cilindrada	4 cilindros, 1.598 cm ³
Relación de compresión	10,8:1
Bujías	101 905 610 G ^{a)}
Gasolina sin plomo u otros aditivos metálicos (por ejemplo, manganeso)	Super i.o. 95 Normal i.o. 91 ^{b)}
Tipo de transmisión	Manual de 5 marchas (MQ 200)
Especificación del aceite del motor	según la norma VW 502 00 Verificar ⇒ pág. 211.

a) Número de pieza Volkswagen. Utilizar sólo las bujías recomendadas por Volkswagen para su vehículo, para no dañar el motor y cumplir con la legislación de emisiones vigente.

b) Con una pequeña reducción en el desempeño y aumento del consumo de combustible, con aumento graduado de ruido del motor hasta la intervención de la regulación de detonación. ▶

1.6 de 81 kW	
Potencia del motor	81 kW (110 cv) a 5.750 rpm
Par de apriete máximo	155 Nm (15,8 kgfm) a 4.000 rpm
Letra distintiva del motor	CWSA
Cilindros, Cilindrada	4 cilindros, 1.598 cm ³
Relación de compresión	10,5:1
Bujías	04C 905 616 ^{a)}
Gasolina sin plomo u otros aditivos metálicos (por ejemplo, manganeso)	Super i.o. 95 Normal i.o. 91 ^{b)}
Tipo de transmisión	Manual de 6 marchas (MQ 200-6F) o Mecánica automática de 5 marchas (SQ 200) - Sólo para el Nuevo Suran
Especificación del aceite del motor	según la norma VW 502 00 Verificar → pág. 211.

a) Número de pieza Volkswagen. Utilizar sólo las bujías recomendadas por Volkswagen para su vehículo, para no dañar el motor y cumplir con la legislación de emisiones vigente.

b) Con una pequeña reducción en el desempeño y aumento del consumo de combustible, con aumento graduado de ruido del motor hasta la intervención de la regulación de detonación.

Motores TOTALFLEX

1.6 TOTALFLEX 74/76 kW - Sólo para Nuevo Suran		
	Gasolina	Etanol
Potencia del motor	74 kW (101 cv) a 5.250 rpm	76 kW (104 cv) a 5.250 rpm
Par de apriete máximo	151 Nm (15,4 kgfm) a 2.500 rpm	153 Nm (15,6 kgfm) a 2.500 rpm
Letra distintiva del motor	CCRA	
Cilindros, Cilindrada	4 cilindros, 1.598 cm ³	
Relación de compresión	12,1:1	
Bujías	101 905 610 C ^{a)}	
Tipo de transmisión	Manual de 5 marchas (MQ 200) o Mecánica automática de 5 marchas (SQ 200)	
Especificación del aceite del motor	según la norma VW 508 88 Verificar → pág. 211.	

a) Número de pieza Volkswagen. Utilizar sólo las bujías recomendadas por Volkswagen para su vehículo, para no dañar el motor y cumplir con la legislación de emisiones vigente.

1.6 TOTALFLEX 81/88 kW - Sólo para Nuevo Suran Cross		
	Gasolina	Etanol
Potencia del motor	81 KW (110 cv) a 5.750 rpm	88 KW (120 cv) a 5.750 rpm
Par de apriete máximo	155 Nm (15,8 kgfm) a 4.000 rpm	165 Nm (16,8 kgfm) a 4.000 rpm
Letra distintiva del motor	CNXA	
Cilindros, Cilindrada	4 cilindros, 1.598 cm ³	
Relación de compresión	11,5:1	
Bujías	04C 905.607 ^{a)}	

1.6 TOTALFLEX 81/88 kW - Sólo para Nuevo Suran Cross		
	Gasolina	Etanol
Tipo de transmisión	Manual de 6 marchas (MQ 200-6F)	
Especificación del aceite del motor	según la norma VW 508 88 Verificar ⇒ pág. 211.	

a) Número de pieza Volkswagen. Utilizar sólo las bujías recomendadas por Volkswagen para su vehículo, para no dañar el motor y cumplir con la legislación de emisiones vigente.

Dimensiones

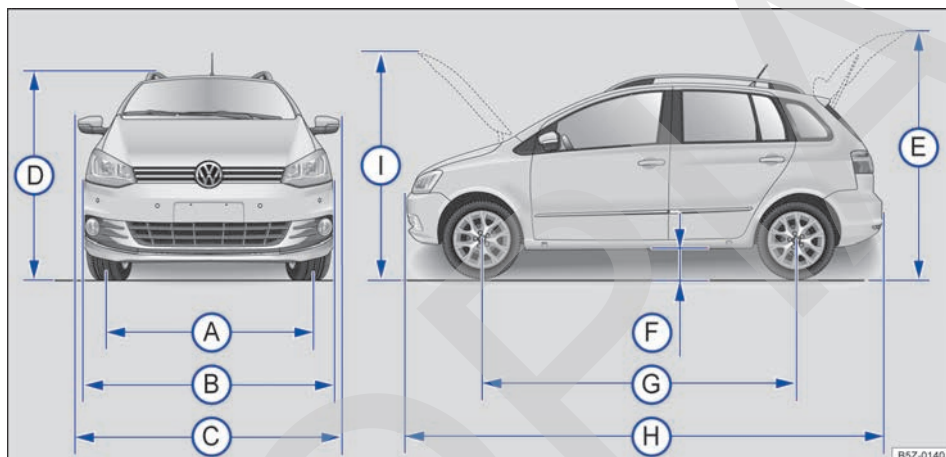

Fig. 19 Dimensiones.

Lea primero y tenga en cuenta la información preliminar y las advertencias de seguridad de la pág. 36.

Los valores indicados pueden variar en función de otros tamaños de llantas y neumáticos, equipos opcionales, versiones del modelo diferentes o debido a posterior montaje de accesorios.

Las indicaciones en la tabla son válidas para el modelo básico con equipamiento básico.

Leyenda para ⇒ fig. 19:		Nuevo Suran	Nuevo Suran Cross
A	Ancho de vía delantero ^{a)}	1.416 – 1.426 mm	1.449 mm
	Batalla trasera ^{a)}	1.410 – 1.420 mm	1.430 mm
B	Ancho del vehículo (<i>sin los espejos retrovisores exteriores</i>)	1.660 mm	1.663 mm
C	Ancho del vehículo (<i>con los espejos retrovisores exteriores</i>)	1.901 – 1.904 mm	1.904 mm
D	Altura máxima del vehículo (<i>con los largueros longitudinales</i>) ^{a)}	1.585 mm	1.620 mm
E	Altura con la tapa del maletero abierta ^{a)}	2.029 mm	2.066 mm
F	Altura del espacio libre desde el suelo ^{a)}	155 mm	189 mm
G	Distancia entre ejes	2.467 mm	2.469 mm
H	Longitud del vehículo	4.204 mm	4.205 mm

Leyenda para ⇒ fig. 19:		Nuevo Suran	Nuevo Suran Cross
①	Altura con la tapa del compartimento del motor abierta ^{a)}	1.736 mm	1.769 mm
–	Diámetro mínimo de giro del vehículo	aproximadamente 10,9 m	aproximadamente 11,2 m

^{a)} Los datos pueden variar de acuerdo al tamaño de las llantas y de los neumáticos.

⚠ AVISO

• **Conduzca con cuidado en estacionamientos con bordillo saliente o balizas fijas. Los objetos más altos que el piso pueden dañar el parachoques y otras partes del vehículo al estacionar o salir del lugar de estacionamiento.**

⚠ AVISO (continuación)

• **Conduzca con cuidado en bajadas y entradas de terrenos, rampas, bordillos y otros objetos. Las partes del vehículo más bajas, como el parachoques, el espóiler y piezas del tren de rodaje, del motor o del sistema de escape se pueden averiar al pasar.**

Desempeños



Lea primero y tenga en cuenta la información preliminar y las advertencias de seguridad ▲ de la pág. 36.

Motores de gasolina

Potencia del motor	CDM	Tipo de transmisión	Versión	Velocidad máxima ^{a)}
1.6 de 74 kW	CFZA	MQ 200	Nuevo Suran	179 km/h
1.6 de 81 kW	CWSA	MQ 200-6F	Nuevo Suran	186 km/h
			Nuevo Suran Cross	181 km/h
		SQ 200	Nuevo Suran	186 km/h

^{a)} Los valores corresponden al modelo básico. Pueden existir pequeñas variaciones de acuerdo al combustible local utilizado, los opcionales que equipan el vehículo, la carga, la presión de los neumáticos, la temperatura ambiente, la altitud, la ruta de uso del vehículo y el modo de conducir el vehículo.

Potencia del motor	CDM	Tipo de transmisión	Versión	Aceleración 0 - 80 km/h ^{a)}	Aceleración 0 - 100 km/h ^{a)}
1.6 de 74 kW	CFZA	MQ 200	Nuevo Suran	7,6 s	11,6 s
1.6 de 81 kW	CWSA	MQ 200-6F	Nuevo Suran	7,1 s	10,7 s
			Nuevo Suran Cross	7,0 s	10,9 s
		SQ 200	Nuevo Suran	8,0 s	11,2 s

^{a)} Los valores corresponden al modelo básico. Pueden existir pequeñas variaciones de acuerdo al combustible local utilizado, los opcionales que equipan el vehículo, la carga, la presión de los neumáticos, la temperatura ambiente, la altitud, la ruta de uso del vehículo y el modo de conducir el vehículo.

Motores TOTALFLEX

Potencia del motor	CDM	Tipo de transmisión	Versión	Velocidad máxima ^{a)}	
				Gasolina	Etanol
1.6 TOTALFLEX 74/76 kW	CCRA	MQ 200	Nuevo Suran	179 km/h	181 km/h
		SQ 200		179 km/h	181 km/h

Potencia del motor	CDM	Tipo de transmisión	Versión	Velocidad máxima ^{a)}	
				Gasolina	Etanol
1.6 TOTALFLEX 81/88 kW	CNXA	MQ 200-6F	Nuevo Suran	182 km/h	189 km/h
		SQ 200	Cross	182 km/h	189 km/h

^{a)} Los valores corresponden al modelo básico. Pueden existir pequeñas variaciones de acuerdo al combustible local utilizado, los opcionales que equipan el vehículo, la carga, la presión de los neumáticos, la temperatura ambiente, la altitud, la ruta de uso del vehículo y el modo de conducir el vehículo.

Potencia del motor	CDM	Tipo de transmisión	Versión	Aceleración 0 - 80 km/h ^{a)}		Aceleración 0 - 100 km/h ^{a)}	
				Gasolina	Etanol	Gasolina	Etanol
1.6 TOTAL-FLEX 74/76 kW	CCRA	MQ 200	Nuevo Suran	7,6 s	7,4 s	11,5 s	11,2 s
		SQ 200		8,4 s	8,3 s	12,1 s	11,8 s
1.6 TOTAL-FLEX 81/88 kW	CNXA	MQ 200-6F	Nuevo Suran Cross	7 s	6,7 s	10,8 s	10,3 s
		SQ 200		8 s	7,8 s	11,4 s	10,8 s

^{a)} Los valores corresponden al modelo básico. Pueden existir pequeñas variaciones de acuerdo al combustible local utilizado, los opcionales que equipan el vehículo, la carga, la presión de los neumáticos, la temperatura ambiente, la altitud, la ruta de uso del vehículo y el modo de conducir el vehículo.

 Los rendimientos se determinaron sin los equipos limitadores de rendimiento, como por ejemplo, el portaequipajes de techo o guardabarros.

Apertura y cierre

Juego de llaves del vehículo

Introducción al tema

En este capítulo encontrará información sobre los siguientes temas:

Llave del vehículo con mando a distancia . . .	44
Llave mecánica del vehículo	45
Luz de control de la llave del vehículo con mando a distancia	45
Cambiar la pila	46
Sincronizar la llave del vehículo con mando a distancia	46

Información y advertencias complementarias:

- Configuración por el Sistema de información Volkswagen ⇒ pág. 21
- Cierre centralizado y sistema de cierre ⇒ pág. 47
- Poner en marcha y apagar el motor ⇒ pág. 145
- Información para el consumidor ⇒ pág. 267
- Cierre o apertura de emergencia ⇒ pág. 280

PELIGRO

Cuando se ingieren baterías con un diámetro de 20 mm u otras baterías de litio, como consecuencia pueden existir lesiones graves o hasta fatales en un corto lapso de tiempo.

- Conserve siempre fuera del alcance de los niños, la llave del vehículo, como también los llaveros con pilas, las baterías de repuesto, células tipo botón y otras baterías.

PELIGRO (continuación)

- Busque ayuda médica de inmediato si se sospecha que se ha ingerido una batería.

ADVERTENCIA



Un uso descuidado o descontrolado de las llaves del vehículo puede provocar accidentes y lesiones graves.

- Lleve siempre todas las llaves del vehículo consigo al abandonar el vehículo. Los niños o personas no autorizadas pueden bloquear las puertas y la tapa del maletero, poner en marcha el motor o conectar el encendido pudiendo, de esta manera, activar equipos eléctricos, como por ejemplo los vidrios eléctricos.
- No deje nunca a niños o personas con necesidades especiales solas dentro del vehículo. En caso de emergencia, ellas no estarían en condiciones de abandonar el vehículo por sí solas o de ayudarse a sí mismas. En un vehículo cerrado, dependiendo de la estación del año, puede haber temperaturas muy altas o muy bajas, que pueden provocar lesiones graves y enfermedades, principalmente en niños pequeños, o incluso causar la muerte.
- Nunca retire la llave del encendido mientras el vehículo está en movimiento.

Llave del vehículo con mando a distancia



Fig. 20 Llave del vehículo con mando a distancia.

 **Lea primero y tenga en cuenta la información preliminar y las advertencias de seguridad  de la pág. 43.**

Llave del vehículo con mando a distancia

El vehículo podrá desbloquearse y bloquearse a distancia usando la llave con mando a distancia ⇒ pág. 47.

El emisor con la batería se encuentra en la llave con mando a distancia. El receptor está ubicado en el interior del vehículo. El área de alcance de la llave con mando a distancia con la pila cargada es de algunos metros alrededor del vehículo.

Si no se puede abrir o cerrar el vehículo con la llave con mando a distancia, deberá sincronizarse nuevamente ⇒ pág. 46 o se deberá cambiar la pila ⇒ pág. 46.

Pueden utilizarse varias llaves del vehículo.

Desplegar el paletón de la llave hacia afuera o hacia adentro

Pulsando la tecla ⇒ fig. 20  se desbloquea y se despliega hacia afuera el paletón de la llave.

Para *desplegarla hacia adentro*, presionar al mismo tiempo la tecla  y el paletón de la llave nuevamente hasta que encaje.

Llave de repuesto

Para la adquisición de una llave de repuesto u otras llaves con mando a distancia, es necesario informar el número del chasis del vehículo y de la etiqueta de plástico que contiene información específica. La etiqueta de plástico se suministra junto con las llaves del vehículo y debe guardarse para la posible necesidad de reemplazo de las llaves.

Cada llave del vehículo nueva contiene un microchip y se debe codificar con los datos del inmovilizador electrónico del vehículo. La llave no funciona sin un microchip o con un microchip sin codificar. Esto también se aplica a llaves que estén adecuadamente fresadas.

Se pueden obtener llaves nuevas o de repuesto en un Concesionario Volkswagen.

Las llaves con mando a distancia nuevas y de repuesto se deben sincronizar antes del uso ⇒ pág. 46.

AVISO

Todas las llaves del vehículo contienen componentes electrónicos. Proteja las llaves contra averías, humedad y vibraciones intensas.

 Únicamente presione las teclas de la llave con mando a distancia cuando la respectiva función sea realmente necesaria. Un accionamiento innecesario de la tecla puede provocar un desbloqueo involuntario o el disparo de la alarma del vehículo. Esto también se aplica cuando pensamos que estamos fuera del radio de alcance del mando a distancia.

 El funcionamiento de la llave con mando a distancia puede verse temporalmente afectado por la superposición de transmisores que se encuentran en las cercanías del vehículo y trabajan en la misma banda de frecuencia, por ejemplo un equipo de radio o un teléfono móvil.

 Obstáculos entre la llave con mando a distancia y el vehículo, condiciones meteorológicas adversas, como también una batería con poca carga, reducen el alcance de la transmisión.

 Si las teclas de la llave con mando a distancia ⇒ fig. 20 o una de las teclas del cierre centralizado (⇒ pág. 47, *Cierre centralizado y sistema de cierre*) se accionan repetidas veces en un breve lapso de tiempo, se produce una desconexión temporal del cierre centralizado para protección contra sobrecarga. En este caso, el vehículo queda desbloqueado. Bloquee el vehículo de ser necesario.

Llave mecánica del vehículo

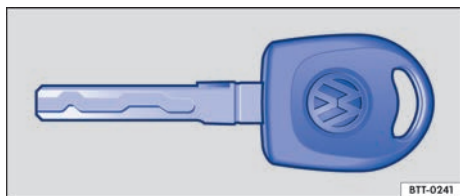



Fig. 21 Llave mecánica del vehículo.

 **Lea primero y tenga en cuenta la información preliminar y las advertencias de seguridad  de la pág. 43.**

En el juego de llaves del vehículo puede haber una llave mecánicas del vehículo ⇒ fig. 21.

Llave de repuesto

Para la adquisición de una llave de repuesto u otras llaves con mando a distancia, es necesario conocer el número del chasis del vehículo y de la

etiqueta de plástico que contiene información específica. La etiqueta de plástico se suministra junto con las llaves del vehículo y debe guardarse para la posible necesidad de reemplazo de las llaves.



Cada llave del vehículo nueva contiene un microchip y se debe codificar con los datos del inmovilizador electrónico del vehículo. La llave no funciona sin un microchip o con un microchip sin codificar. Esto también se aplica a llaves que estén adecuadamente fresadas.

Se pueden obtener llaves nuevas o de repuesto en un Concesionario Volkswagen. <

Luz de control de la llave del vehículo con mando a distancia



Fig. 22 Luz de control de la llave del vehículo con mando a distancia.

 **Lea primero y tenga en cuenta la información preliminar y las advertencias de seguridad  de la pág. 43.**

Si se presiona brevemente una tecla de la llave con mando a distancia, la luz de control ⇒ fig. 22 (flecha) parpadeará brevemente una vez. Al accionar de manera prolongada una tecla, parpadeará varias veces, por ejemplo, en el desbloqueo de la tapa del maletero.

Cuando no se enciende la luz de control de la llave con mando a distancia al presionar la tecla, se debe cambiar la pila de la llave ⇒ pág. 46. <

Cambiar la pila

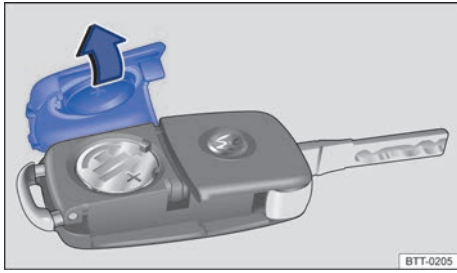





Fig. 23 Llave del vehículo con mando a distancia: abra la cubierta del alojamiento de la pila.

 **Lea primero y tenga en cuenta la información preliminar y las advertencias de seguridad**  de la **pág. 43**.

Volkswagen recomienda que el cambio de pila se realice en un Concesionario Volkswagen o en una empresa especializada.

La pila se encuentra en el lado posterior de la llave con mando a distancia, debajo de una cubierta ⇒ **fig. 23**.

Cambio de la pila

- Despliegue el paletón de la llave del vehículo hacia afuera ⇒ **pág. 44**.
- Retire la cubierta en el lado posterior de la llave ⇒ **fig. 23** en el sentido de la flecha ⇒ .
- Retire la pila de su alojamiento con una herramienta adecuada ⇒ **fig. 24**.
- Coloque la nueva pila según lo indicado ⇒ **fig. 24** y presiónela en el sentido contrario al de la flecha hacia dentro de su alojamiento ⇒ .
- Coloque la cubierta según lo indicado ⇒ **fig. 23** y presione en el sentido contrario al de la flecha sobre la carcasa de la llave del vehículo hasta encajarla.

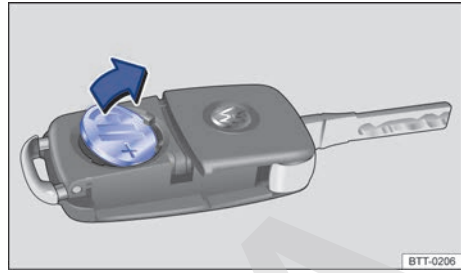





Fig. 24 Llave del vehículo con mando a distancia: retire la pila.

AVISO

- **Un cambio de pila realizado de forma inadecuada puede dañar la llave del vehículo.**
- **Las pilas incorrectas podrán dañar la llave del vehículo. Sólo cambie una pila descargada por una pila nueva con la misma tensión, tamaño y especificación.**
- **En la instalación de la pila, tenga en cuenta la polaridad correcta.**

 Las pilas contienen sustancias tóxicas. Por eso, está prohibido descartarlas/colocarlas junto con la basura doméstica. La legislación determina procedimientos específicos para descartar/poner a disposición pilas usadas. Para su mayor seguridad y confort, Volkswagen recomienda cambiar la pila sólo en un Concesionario Volkswagen o en una empresa especializada. 



Sincronizar la llave del vehículo con mando a distancia

 **Lea primero y tenga en cuenta la información preliminar y las advertencias de seguridad**  de la **pág. 43**.

Si se pulsa la tecla  repetidamente fuera del radio de acción, es posible que no se pueda desbloquear ni bloquear más el vehículo con el mando a distancia. En tal caso, se deberá sincronizar nuevamente la llave del vehículo con mando a distancia.

Volkswagen recomienda que la sincronización de la llave del vehículo con mando a distancia se realice en un Concesionario Volkswagen.

 Se pueden utilizar como máximo dos llaves con mando a distancia.

 La sincronización sólo es posible si la llave con mando a distancia está previamente programada para el vehículo. 

Cierre centralizado y sistema de cierre

Introducción al tema

En este capítulo encontrará información sobre los siguientes temas:

Cierre mecánico	48
Luz de control	48
Descripción del cierre centralizado	49
Desbloquear o bloquear el vehículo por fuera	50
Bloquear o desbloquear el vehículo desde adentro	51
Sistema de alarma antirrobo	52
Monitoreo del interior del vehículo	53

El cierre centralizado sólo funciona correctamente si todas las puertas y la tapa del maletero están completamente cerradas. Con la puerta del conductor abierta, el vehículo *no* podrá bloquearse con la llave con mando a distancia o mediante la tecla de cierre centralizado.

Un vehículo desbloqueado y detenido por un largo período (por ejemplo, en el garaje particular) puede provocar la descarga de la batería del vehículo, impidiendo el arranque del motor.

Información y advertencias complementarias:

- Vistas exteriores ⇒ pág. 5
- Juego de llaves del vehículo ⇒ pág. 43
- Puertas ⇒ pág. 54
- Tapa del maletero ⇒ pág. 55
- Vidrios eléctricos ⇒ pág. 59
- Cierre o apertura de emergencia ⇒ pág. 280

ADVERTENCIA

Un uso incorrecto del cierre centralizado puede provocar lesiones graves.

- El cierre centralizado bloquea todas las puertas. Cerrando el vehículo desde el interior se impide que las puertas puedan abrirse de forma involuntaria o que entren personas no autorizadas. Por otro lado, en caso de emergencia o accidente, si las puertas están bloqueadas se dificultará el acceso de socorristas al interior del vehículo para atender a las personas.

- No deje nunca a niños o personas con necesidades especiales solas dentro del vehículo. La activación de la tecla del cierre centralizado podrá bloquear las puertas del vehículo por dentro, dificultando o impidiendo la salida. Personas encerradas pueden quedar expuestas a temperaturas muy altas o muy bajas.

- Dependiendo de la estación del año, puede haber temperaturas muy altas o muy bajas en el interior de un vehículo cerrado, que pueden provocar lesiones graves y enfermedades, principalmente en niños pequeños, o incluso causar la muerte.

- Nunca deje a personas dentro de un vehículo bloqueado. En caso de emergencia, ellas podrían no estar en condiciones de abandonar el vehículo por sí solas o de ayudarse a sí mismas.

Cierre mecánico



Lea primero y tenga en cuenta la información preliminar y las advertencias de seguridad  de la pág. 47.

El cierre mecánico rige para vehículos *sin* cierre eléctrico.

Función	Acción con la llave mecánica ⇒ fig. 25 en la cerradura
Abrir las puertas.	- Insertar la llave del vehículo en la cerradura de la puerta del conductor o en la cerradura de la puerta del acompañante delantero. - Girar la llave a la posición de apertura. La clavija-traba de la puerta se desplaza hacia arriba.
Cerrar las puertas.	- Insertar la llave del vehículo en la cerradura de la puerta del conductor o en la cerradura de la puerta del acompañante delantero. - Girar la llave hacia la posición de cierre. La clavija-traba de la puerta se desplaza hacia abajo.

Las puertas también se pueden abrir desde el interior del vehículo. La puerta se desbloqueará y se abrirá al tirar una vez de la manilla.

Es posible cerrar las puertas del lado de afuera, sin la llave. Para ello, presione la clavija-traba y cierre la puerta. Esta forma de cierre no es válido para la puerta del conductor, evitando así cerrar el vehículo con la llave en su interior.

Desde adentro, se pueden cerrar las puertas por medio de la clavija-traba, aunque para vehículos con alarma, ésta no se activará.

Si la puerta del conductor está abierta o no está completamente cerrada (pestillo en la primera etapa), no será posible cerrar el vehículo.

ADVERTENCIA

Con las puertas cerradas, se evita el acceso no deseado desde afuera, por ejemplo en los semáforos. No obstante, puede dificultar la acción de socorro en caso de emergencia. 

Luz de control



Lea primero y tenga en cuenta la información preliminar y las advertencias de seguridad  de la pág. 47.

Parpadeando	Causa posible
	El vehículo está bloqueado (desde afuera)

Sólo está disponible en algunas versiones que tienen sistema de cierre centralizado.

Al conectar el encendido, se encienden brevemente algunas luces de advertencia y de control a modo de comprobación. Se apagan después de algunos segundos.

ADVERTENCIA

Tener en cuenta las luces de advertencia encendidas y los mensajes de texto es fundamental para la seguridad del conductor y de los acompañantes, evitando posibles paradas del vehículo, como también eventuales accidentes.

ADVERTENCIA (continuación)

- Nunca ignore las luces de advertencia encendidas ni los mensajes de texto.
- Parar el vehículo lo antes posible en un lugar seguro para todos los acompañantes del vehículo y los demás conductores.
- Cuando el vehículo se detiene o necesita estacionarse para alguna reparación, se debe aparcar siempre a una distancia segura de la calle, encender las luces de advertencia, apagar el motor y adoptar otras medidas de seguridad, para alertar al tránsito 

! AVISO

Tenga en cuenta siempre las luces de control encendidas y los mensajes de texto para evitar daños en el vehículo.

Descripción del cierre centralizado



Lea primero y tenga en cuenta la información preliminar y las advertencias de seguridad  de la pág. 47.

El cierre centralizado (no disponible en algunas versiones) permite cerrar y abrir todas las puertas y la tapa del maletero de forma centralizada:

- Desde afuera con la llave mecánica en la puerta del conductor, para vehículos sin mando a distancia ⇒ pág. 50.
- En caso de emergencia, con la llave con mando a distancia en la puerta del conductor, cuando el mando a distancia no esté funcionando ⇒ pág. 52.
- Mando a distancia ⇒ pág. 50.
- Desde adentro, con la tecla del cierre centralizado ⇒ pág. 51.

La puerta del acompañante delantero y las puertas traseras se pueden bloquear de forma manual en caso de falla de la llave del vehículo con mando a distancia o del cierre centralizado ⇒ pág. 280, *Cierre o apertura de emergencia*.

Dependiendo de la intensidad del daño, el vehículo puede bloquearse después del accidente, como se muestra a continuación:

Función	Acción
Bloquear el vehículo con la tecla del cierre centralizado :	- Desconectar el encendido. - Abrir una puerta del vehículo. - Pulsar la tecla del cierre centralizado  en la puerta del conductor.
Bloquear el vehículo con la llave con mando a distancia :	- Desconectar el encendido. O : retirar la llave del vehículo del contacto. - Abrir una puerta del vehículo. - Bloquear el vehículo con la llave del vehículo.



Si las teclas de la llave con mando a distancia (⇒ pág. 43) o una de las teclas del cierre centralizado ⇒ fig. 27 se accionan repetidas veces en un breve lapso de tiempo, se produce una desconexión temporal del cierre centralizado para protección contra sobrecarga. En este caso, el vehículo permanecerá desbloqueado durante aproximadamente 30 segundos. Si durante ese tiempo no se abre ninguna puerta del vehículo o la tapa del maletero el vehículo se bloqueará automáticamente.

Las puertas y la tapa del maletero se pueden desbloquear de forma manual en caso de falla de la llave del vehículo con mando a distancia o del cierre centralizado.

Bloqueo automático (Auto Lock)

El vehículo se bloquea automáticamente a partir de una velocidad de aproximadamente 20 km/h. Incluso si se encuentra previamente desbloqueado.

Bloquear el vehículo después de activar el airbag

En vehículos con cierre centralizado eléctrico, después de activarse los airbags en un accidente, las puertas se pueden desbloquear ⇒ pág. 86.



Dependiendo de la versión del vehículo, cuando se bloquea el vehículo desde afuera la luz de control en el panel de instrumentos  parpadeará para indicar que el vehículo está bloqueado.

Desbloquear o bloquear el vehículo por fuera

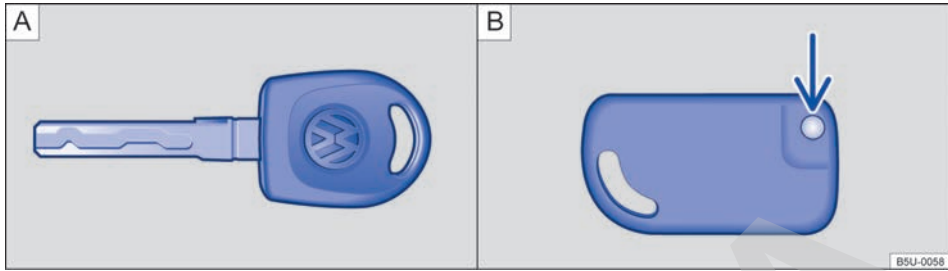

Fig. 25 (A) Llave mecánica. (B) Llave mecánica flexible.



Fig. 26 Teclas en la llave del vehículo con mando a distancia.



Lea primero y tenga en cuenta la información preliminar y las advertencias de seguridad ⚠ de la pág. 47.

Función	Acción con las teclas de la llave con mando a distancia ⇒ fig. 26	Acción con el paletón de la llave con mando a distancia en la cerradura ⇒ fig. 26 o con la llave mecánica ⇒ fig. 25
Desbloquear el vehículo.	Presionar la tecla . Mantenga pulsada para la apertura de confort.	Inserte la llave del vehículo en la cerradura de la puerta del conductor y gírela en sentido antihorario .
Bloquee el vehículo.	Presionar la tecla .	Inserte la llave del vehículo en la cerradura de la puerta del conductor y gírela en sentido horario . Manténgala girada para el cierre de confort.
Habilite el desbloqueo manual de la tapa del maletero.	Presionar la tecla durante un segundo. Se habilita el desbloqueo manual de la tapa del maletero.	Inserte la llave del vehículo en la cerradura de la puerta del conductor y gírela en sentido antihorario . Para abrir la tapa del maletero, vea ⇒ pág. 56.

La llave con mando a distancia sólo desbloquea o bloquea el vehículo cuando la batería tiene la potencia suficiente y si la llave con mando a distancia se encuentra a pocos metros del vehículo.

- Al bloquear el vehículo, todos los indicadores de dirección parpadean *una vez* para confirmar. Y se emite una señal sonora (bocina) para confirmar la activación de la alarma.
- Al desbloquear el vehículo, todos los indicadores de dirección parpadean *dos veces* para confirmar. Y se emiten dos señales sonoras (bocina) para confirmar la desactivación de la alarma.

Si los indicadores de dirección *no* parpadean para confirmar el bloqueo, como mínimo una de las puertas o la tapa del maletero no está bloqueada. ►

Con la puerta del conductor abierta, no se puede bloquear el vehículo con la llave del vehículo. Cuando se desbloquea el vehículo con la llave con mando a distancia y ninguna de las puertas o la tapa del maletero están abiertas, el vehículo se bloquea automáticamente después de algunos segundos. Esta función impide un desbloqueo involuntario del vehículo por un período largo.

Cierre de emergencia

La puerta del acompañante delantero y las puertas traseras se pueden bloquear de forma manual, en caso de problemas en el funcionamiento del cierre eléctrico o falla en la llave del vehículo con mando a distancia. Para más información, vea ⇒ pág. 281.

La puerta del conductor se puede activada por medio del cilindro de la cerradura de la puerta ⇒ pág. 281.

Apertura y cierre de confort

- Vea vidrios eléctricos – Funciones ⇒ pág. 60.

i El cilindro de la cerradura de la puerta del conductor posee un sistema de seguridad contra aperturas. En el caso de que el paletón de la llave del vehículo no se coloque correctamente en el cilindro o se utilice una llave incorrecta, la llave gira libre y no acciona el desbloqueo de la puerta.

i Al abrir la puerta del conductor con el paletón de la llave del vehículo, verifique si la llave fue colocada correctamente hasta el final del cilindro. De lo contrario, la llave puede girar libremente, sin desbloquear la puerta. <

Bloquear o desbloquear el vehículo desde adentro

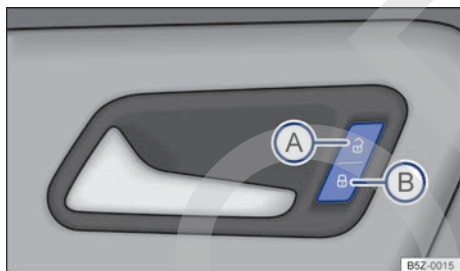

Fig. 27 En la puerta del conductor: tecla del cierre centralizado.

Lea primero y tenga en cuenta la información preliminar y las advertencias de seguridad de la pág. 47.

Vehículo con cierre centralizado

Presionar la tecla ⇒ **fig. 27**:

Desbloquear el vehículo **(A)**.

Bloquear el vehículo **(B)**.

La tecla de cierre centralizado funciona tanto con el encendido conectado como desconectado, sólo si *todas* las puertas están cerradas.

Si el vehículo ha sido bloqueado con la llave con mando a distancia, la tecla de cierre centralizado quedará desactivada.

Cuando el vehículo se bloquea con la tecla del cierre centralizado, hay que tener en cuenta lo siguiente:

- El sistema de alarma antirrobo **no** se activa.
- No es posible la apertura de las puertas y de la tapa del maletero desde *afuera*, por ejemplo al detenerse en un semáforo.
- Las puertas se pueden desbloquear y abrir desde adentro, tirando de la manilla de la puerta. Eventualmente, puede ser necesario repetir el accionamiento de la manilla de la puerta.
- Si alguna puerta del vehículo está abierta, el cierre centralizado no se activa.

Si el vehículo fue bloqueado con el cierre automático ⇒ pág. 49, cuando el vehículo se detiene y la llave se retira del encendido, el vehículo se desbloquea.

Vehículo sin cierre centralizado

En vehículos sin cierre centralizado, las puertas se bloquean al presionar el pasador de bloqueo ⇒ pág. 48 .

Para desbloquear una puerta tire la manilla de la puerta correspondiente o levante el pasador de bloqueo.

Cuando el vehículo se bloquea, hay que tener en cuenta lo siguiente: ▶

- No es posible la apertura de las puertas desde *afuera*, por ejemplo, al detenerse en un semáforo.
- Las puertas se pueden desbloquear y abrir desde adentro, tirando de la manilla de la puerta. Eventualmente, puede ser necesario repetir el accionamiento de la manilla de la puerta.
- Si alguna puerta del vehículo está abierta, el cierre centralizado no se activa.



Sistema de alarma antirrobo



Lea primero y tenga en cuenta la información preliminar y las advertencias de seguridad  de la pág. 47.

Con ayuda del sistema de alarma antirrobo, se hacen más difícil los intentos de arrebato o robo del vehículo.

El sistema de alarma antirrobo se activa automáticamente al bloquear el vehículo con la llave con mando a distancia o con la llave mecánica.

¿Cuándo se dispara la alarma?

El sistema de alarma antirrobo emite señales sonoras durante cerca de 30 segundos y señales luminosas de advertencia durante 5 minutos, como máximo, en caso de que ocurran las siguientes acciones no autorizadas en el vehículo con la alarma activada:

- Desbloqueo mecánico del vehículo con la llave de emergencia y apertura de la puerta desbloqueada.
- Apertura de una puerta.
- Apertura de la tapa del compartimento del motor.
- Apertura de la tapa del maletero.
- Al conectar el encendido con una llave del vehículo inválida.
- Apertura, quiebre o remoción de uno de los vidrios.
- Movimiento en el vehículo (en vehículos con monitoreo del interior del vehículo ⇒ pág. 53).

Desconectar la alarma

Desbloquear el vehículo a través de la tecla de desbloqueo de la llave con mando a distancia o conectar el encendido con una llave del vehículo válida.

Desbloquear mecánicamente todas las puertas del vehículo (apertura de emergencia)

De haber una deficiencia en el mando a distancia y si se necesita desbloquear el vehículo con la llave, proceda de la siguiente forma:

- Gire la llave en el cilindro de la puerta del conductor hasta la posición de abrir. Todas las puertas quedan desbloqueadas. (*Válido para vehículos con sistema de cierre centralizado y sin alarma*).
- Abra la puerta del conductor y conecte el encendido en hasta 15 segundos, ya que en esta condición, se dispara la alarma. Al conectar el encendido, el inmovilizador reconoce una llave válida y se desactiva la alarma. De esta forma, se pueden abrir todas las puertas, la tapa del compartimento del motor y la tapa del maletero.



La alarma se dispara nuevamente si luego del disparo ocurre una nueva invasión en la misma zona o en otra zona protegida. Por ejemplo, si después de la apertura de una puerta, también se abre la tapa del maletero.



El sistema de alarma antirrobo **no** se activa con el bloqueo desde adentro con la tecla de cierre centralizado .



Cuando se desbloquea la puerta del conductor mecánicamente con la llave, sólo la puerta del conductor se desbloquea y no el vehículo entero. Sólo al conectar el encendido todas las puertas se liberan – pero no se desbloquean – y la tecla del cierre centralizado se activa (*Válido para vehículos con sistema de cierre centralizado y con alarma*).



Si la batería del vehículo tiene poca o nada de carga, el sistema de alarma antirrobo no funciona de manera correcta.



Monitoreo del interior del vehículo

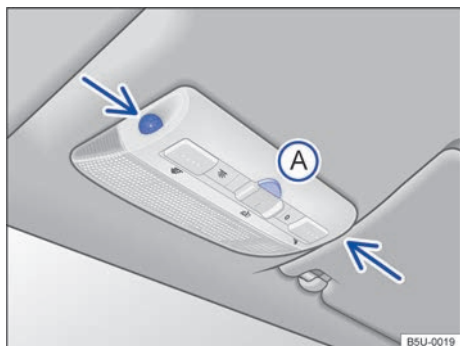



Fig. 28 En la consola del techo: sensores de monitoreo del interior del vehículo y tecla (A) para desconectar el monitoreo del interior del vehículo.



Fig. 29 Al lado del asiento del conductor: la tecla para desconectar el monitoreo del interior del vehículo.

 **Lea primero y tenga en cuenta la información preliminar y las advertencias de seguridad  de la pág. 47.**



Dependiendo de la versión del vehículo, puede estar equipado con la tecla de monitoreo del interior del vehículo en la consola del techo o al lado del asiento del conductor, en la columna del vehículo.

El monitoreo del interior del vehículo dispara la alarma con el vehículo bloqueado, si reconoce movimientos en el interior del vehículo. El sensor y el receptor están ubicados en el conjunto de la luz de lectura ⇒ fig. 28 (flechas).

Conectar el monitoreo del interior del vehículo

Bloquear el vehículo con la llave con mando a distancia o con la llave mecánica. Con el sistema de alarma antirrobo conectado, también se activa el monitoreo del interior del vehículo.

Desconectar el monitoreo del interior del vehículo

- Retire la llave del vehículo del contacto.
- Abra la puerta del conductor.
- Presionar la tecla ⇒ fig. 28 (A) o ⇒ fig. 29  durante 2 segundos. En el panel de instrumentos se enciende la luz de control .
- Cierre todas las puertas y la tapa del maletero.
- La luz de control  permanecerá encendida alrededor de 30 segundos, o hasta que la alarma se active. Si la alarma se activa dentro del período de 30 segundos, la luz de control parpadeará inmediatamente.

Por ejemplo, desconecte el monitoreo del interior del vehículo si se dejan animales sueltos en el interior del vehículo durante un breve período  ⇒ pág. 47.

El monitoreo debe desactivarse nuevamente en cada desbloqueo del vehículo, ya que, de lo contrario, éste se activará la próxima vez que el vehículo se bloquee.

Riesgos de falla de la alarma

Un funcionamiento perfecto del monitoreo del interior del vehículo puede asegurarse únicamente con el vehículo totalmente cerrado. Tenga en cuenta las determinaciones legales. Puede ocurrir una falla de la alarma en los siguientes casos:

- Cuando uno o más vidrios se encuentren abiertos, total o parcialmente, ya que en esta condición la alarma podrá dispararse.
- Cuando el techo solar se encuentre abierto, total o parcialmente.
- Cuando objetos como, por ejemplo hojas sueltas de papel o adornos en el espejo (aromatizadores) permanecen en el vehículo.
- Por objetos metálicos en los portaobjetos de la consola central, como por ejemplo, llaves o monedas.
- Por medio de la alarma de vibración de un teléfono móvil que se encuentra en el vehículo.

Puertas

Introducción al tema

Información y advertencias complementarias:

- Juego de llaves del vehículo ⇒ pág. 43
- Cierre centralizado y sistema de cierre ⇒ pág. 47
- Cierre o apertura de emergencia ⇒ pág. 280
- Seguro para niños ⇒ pág. 88

⚠ ADVERTENCIA

Una puerta cerrada incorrectamente puede abrirse repentinamente durante la conducción y provocar lesiones graves.

⚠ ADVERTENCIA (continuación)

- Deténgase inmediatamente y cierre la puerta.
- Al cerrar la puerta, preste atención a que quede bien y completamente cerrada.
- La puerta sólo se deberá abrir o cerrar cuando no haya nadie ni nada en dicha zona.

⚠ ADVERTENCIA

Una puerta que se mantiene abierta por el dispositivo de retención de la puerta puede cerrarse en condiciones de viento fuerte y en pendientes, provocando lesiones.

- Sujete siempre las puertas de la manilla al abrir y cerrar.

Tapa del maletero

Introducción al tema

En este capítulo encontrará información sobre los siguientes temas:

Luz de advertencia	55
Abrir la tapa del maletero	56
Cerrar la tapa del maletero	58

Información y advertencias complementarias:

- Vistas exteriores ⇒ pág. 5
- Cierre centralizado ⇒ pág. 47
- Transportar ⇒ pág. 113
- Cierre o apertura de emergencia ⇒ pág. 280

⚠ ADVERTENCIA

Un desbloqueo, apertura o cierre incorrecto y sin supervisión de la tapa del maletero puede provocar accidentes y lesiones graves.

- Abra o cierre la tapa del maletero únicamente cuando no haya nadie ni nada en dicha zona.
- Bajo ninguna circunstancia se debe cerrar la tapa del maletero con la mano en la luneta. La luneta puede romperse y causar lesiones.
- Después de cerrar la tapa del maletero, compruebe si está cerrada y bloqueada de manera correcta, para que no se pueda abrir durante la marcha. La tapa del maletero cerrada debe estar alineada a las piezas adyacentes de la carrocería.
- Mantenga siempre cerrada la tapa del maletero durante la marcha, para que no puedan penetrar gases tóxicos en el interior del vehículo.

⚠ ADVERTENCIA (continuación)



- Nunca abra la tapa del maletero cuando haya alguna carga, por ejemplo, en un maletero. De la misma forma, la tapa del maletero, no se podrá abrir cuando haya carga fijada en ella, por ejemplo bicicletas. Una tapa del maletero abierta puede bajarse debido a un peso adicional. De ser necesario, apoye la tapa del maletero o retire antes la carga.
- Cierre y bloquee la tapa del maletero y todas las puertas cuando el vehículo no esté en uso. Asegúrese de que nadie haya permanecido dentro del vehículo.
- Nunca deje a niños jugando sin supervisión dentro del vehículo o en las cercanías, principalmente cuando la tapa del maletero esté abierta. Los niños pueden entrar en el maletero, cerrar la tapa y quedar presos. De acuerdo a la estación del año, puede haber temperaturas muy altas o muy bajas en el interior de un vehículo cerrado, que pueden provocar lesiones graves y enfermedades, principalmente en niños pequeños, o incluso causar la muerte.
- No deje nunca a niños o personas con necesidades especiales solas dentro del vehículo. La activación de la tecla del cierre centralizado podrá bloquear las puertas del vehículo por dentro, dificultando o impidiendo la salida. Personas encerradas pueden quedar expuestas a temperaturas muy altas o muy bajas.

ⓘ AVISO

Antes de abrir la tapa del maletero, compruebe si existe espacio suficiente para abrir y cerrar la tapa, por ejemplo en garajes.

Luz de advertencia

Lea primero y tenga en cuenta la información preliminar y las advertencias de seguridad ⚠ de la pág. 55.

Se enciende	Causa posible	Solución
	Tapa del maletero abierta o cerrada incorrectamente.	 ¡No continúe! Abra la tapa del maletero y cierre nuevamente.

Al conectar el encendido, algunas luces de advertencia y luces de control se encienden rápidamente a modo de comprobación. Se apagan después de algunos segundos.

Si la tapa del maletero está abierta o cerrada incorrectamente, se enciende la luz de advertencia  en el display del panel de instrumentos.

ADVERTENCIA

Una tapa del maletero cerrada incorrectamente puede abrirse súbitamente durante la marcha y provocar lesiones graves.

- Detenga inmediatamente en un lugar seguro y cierre la tapa del maletero.
- Después de cerrar la tapa del maletero, compruebe si el bloqueo se enganchó correctamente en el cierre.

Abrir la tapa del maletero





Fig. 30 Tapa del maletero: abra la tapa desde cilindro de la cerradura.



Fig. 31 En el rebaje arriba de la placa de licencia: tecla de apertura de la tapa del maletero.



Lea primero y tenga en cuenta la información preliminar y las advertencias de seguridad  de la pág. 55.



Antes de abrir la tapa del maletero, retire siempre los accesorios y/o equipos fijados a la tapa del maletero \Rightarrow . Observe que la zona de apertura y cierre de la tapa del maletero siempre esté libre.

Se enciende una luz de advertencia  en el panel de instrumentos cuando la tapa del maletero está abierta.

Cerrar y abrir la tapa del maletero - vehículos sin llave con mando a distancia

- Inserte el paletón de la llave en la cerradura \Rightarrow [fig. 30](#) y gírela en sentido horario (flecha).
- Abra la tapa sujetándola del rebaje arriba de la placa de licencia.

Cerrar y abrir la tapa del maletero - vehículos con llave con mando a distancia

- Si el vehículo se encuentra bloqueado, apriete la tecla  en la llave del vehículo con mando a distancia durante aproximadamente un segundo para desbloquear la tapa del maletero.
- Si el vehículo se encuentra desbloqueado, no es necesario apretar la tecla  en la llave del vehículo con mando a distancia para poder abrir la tapa del maletero.
- Presionar la tecla de apertura \Rightarrow [fig. 31](#) en el rebaje arriba de la placa de licencia y levante tapa.

ADVERTENCIA

El desbloqueo o apertura incorrectos o sin supervisión de la tapa del maletero pueden causar lesiones graves.

- Con un maletero montado sobre la tapa del maletero más la carga, no siempre se puede reconocer la tapa del maletero desbloqueada. La tapa del maletero desbloqueada se puede abrir repentinamente durante la marcha.

i Si mantiene pulsada la tecla  en la llave del vehículo con mando a distancia, se habilita la apertura de la tapa.



i El cilindro de la cerradura de la tapa del maletero posee un sistema de seguridad contra apertura de la tapa. En el caso de que el paletón del vehículo no se coloque correctamente en el cilindro o que se utilice una llave incorrecta, la llave gira libre sin accionar el desbloqueo de la tapa del maletero.

i Al abrir la tapa del maletero con el paletón de la llave del vehículo, compruebe que la llave fue colocada correctamente hasta el final del cilindro. De lo contrario, la llave puede girar libremente sin desbloquear la tapa del maletero. <

Cerrar la tapa del maletero



Fig. 32 Tapa del maletero abierta: rebaje para tirar.

 Lea primero y tenga en cuenta la información preliminar y las advertencias de seguridad  de la pág. 55.

Cerrar la tapa del maletero.

- Sujete del rebaje del revestimiento interior la tapa del maletero ⇒ [fig. 32](#) (flecha).
- Tire la tapa del maletero hacia abajo hasta que encaje en la cerradura. Preste atención para que la mano quede distanciada del radio de apertura de la tapa del maletero ⇒ .
- Compruebe si la tapa del maletero se cerró correctamente.

Cerrar la tapa del maletero - vehículos con cierre centralizado

Cuando se desbloquea el vehículo y ninguna de las puertas o la tapa del maletero están abiertas, el vehículo se bloquea automáticamente después de aproximadamente 30 segundos. Esta función impide un desbloqueo involuntario del vehículo por un período largo.

Solo se puede bloquear con la tapa del maletero correctamente cerrada.

- La tapa del maletero también se bloquea con el cierre centralizado.
- Si se desbloquea la tapa del maletero de un vehículo bloqueado y con la alarma activada, con la tecla  de la llave del vehículo con mando a distancia, ésta se bloqueará de inmediato después del cierre.
- La tapa del maletero cerrada, pero no bloqueada, se bloquea automáticamente a una velocidad superior a aproximadamente 5 km/h.

ADVERTENCIA

El cierre incorrecto o sin supervisión de la tapa del maletero puede provocar lesiones graves.

- **Nunca deje el vehículo sin supervisión o niños jugando dentro del vehículo o en las cercanías del mismo, principalmente cuando la tapa del maletero esté abierta. Los niños pueden entrar en el maletero, cerrar la tapa y quedar presos. Un vehículo cerrado puede calentarse o enfriarse de manera extrema de acuerdo con la estación del año y provocar lesiones graves, enfermedades o incluso la muerte.**
- **Al cerrar la tapa del maletero, preste atención para que la mano quede distanciada del radio de apertura de la tapa del maletero.**

 Antes de cerrar la tapa del maletero, compruebe que la llave del vehículo no se encuentre en su interior.

Vidrios

Introducción al tema

En este capítulo encontrará información sobre los siguientes temas:

Abrir o cerrar los vidrios manualmente	59
Apertura o cierre de las ventanillas eléctricamente	59
Vidrios eléctricos – Funciones	60
Función antiaprisionamiento de los vidrios . . .	62

Información y advertencias complementarias:

- Sistema de información Volkswagen ⇒ pág. 21
- Cierre centralizado y sistema de cierre ⇒ pág. 47

⚠ ADVERTENCIA

Un uso desatento o sin supervisión de los vidrios eléctricos puede provocar lesiones graves.

- Abra o cierre los vidrios eléctricos sólo cuando no haya nadie en su área de funcionamiento.

⚠ ADVERTENCIA (continuación)

- Nadie debe permanecer en el interior del vehículo cuando se bloquean las puertas, en especial niños y personas con necesidades especiales.
- Lleve siempre todas las llaves del vehículo consigo al abandonar el vehículo. Después de apagar el motor, las ventanillas aún se pueden abrir o cerrar con las teclas de las puertas por un breve período, mientras no se abra la puerta del conductor o la del acompañante delantero.
- Al transportar niños en el asiento trasero, desactive siempre los vidrios eléctricos traseros con la tecla de seguridad, para que no puedan abrirse ni cerrarse.

⚠ AVISO

Con las ventanillas abiertas, la lluvia puede mojar los equipos interiores del vehículo y provocar daños en el vehículo.

Abrir o cerrar los vidrios manualmente

Lea primero y tenga en cuenta la información preliminar y las advertencias de seguridad ⚠ de la pág. 59.

En vehículos *sin activación eléctrica de las ventanillas*, para abrir o cerrar las ventanillas accione la manivela ubicada en el guarnecido interior de las puertas.

Apertura o cierre de las ventanillas eléctricamente

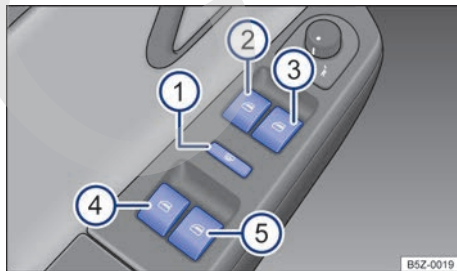

Fig. 33 En la puerta del conductor: teclas de los vidrios eléctricos delanteros.

Lea primero y tenga en cuenta la información preliminar y las advertencias de seguridad ⚠ de la pág. 59.

Teclas en la puerta del conductor y en la consola central

Leyenda para ⇒ fig. 33:



- ① Tecla de seguridad.
- ② Tecla para la ventanilla de la puerta delantera izquierda.
- ③ Tecla para la ventanilla de la puerta delantera derecha.

- ④ Tecla para la ventanilla de la puerta trasera izquierda.
- ⑤ Tecla para la ventanilla de la puerta trasera derecha.

Tecla en la puerta del acompañante delantero y en las puertas traseras



La tecla en la puerta del acompañante delantero y en las puertas traseras es igual y tiene la misma función que la tecla en la puerta del conductor, es sólo una tecla en el guarnecido de cada puerta.

Apertura y cierre de las ventanillas

Función	Acción con las teclas en la puerta del conductor y en las demás puertas del vehículo
Abrir:	Presionar la tecla  .
Cerrar:	Tire de la tecla  .
Detenga el curso automático:	Presione o apriete nuevamente la tecla de la ventanillas correspondiente (válido sólo para las ventanillas delanteras).
	La tecla de seguridad ⇒ fig. 33 ① desactiva las teclas de los vidrios eléctricos en las puertas traseras. De esta forma, se enciende en la tecla la luz de control amarilla.

Después de desconectar el encendido, las ventanillas aún se pueden abrir o cerrar con las teclas de las puertas durante un breve período, siempre que no se abra la puerta del conductor ni la del acompañante delantero.

Vidrios eléctricos – Funciones

 **Lea primero y tenga en cuenta la información preliminar y las advertencias de seguridad  de la pág. 59.**

Función de subida y bajada automática

La función de subida y bajada automática permite abrir y cerrar completamente las ventanillas. De esta forma, no es necesario mantener apretada la tecla correspondiente del vidrio eléctrico.

Para la función de subida automática: tire de la tecla de la ventanilla correspondiente hasta la segunda posición, hacia arriba.

Para la función de bajada automática: presionar brevemente la tecla de la ventanilla correspondiente hasta la segunda posición, hacia abajo.

Detener el curso automático: presionar o apriete nuevamente la tecla de la ventanilla correspondiente.

Restablecer la función de subida y bajada automática



Si la batería del vehículo fue desconectada o se descargó con la ventanilla sin cerrar por completo o, aún después de algunas activaciones de la función antiaprisionamiento, la función de subida y bajada automática se desactiva y hay que restablecerla:

- Cierre todas las ventanillas.
- Tire de la tecla de la ventanilla correspondiente hacia arriba y manténgala en esta posición durante al menos un segundo.
- Suelte la tecla y vuelva a tirar de ella hacia arriba hasta el tope. La función de subida y bajada automática está funcionando nuevamente.

Para las otras teclas con esta función desactivada, repetir esta operación. ▶



Apertura y cierre de confort

Dependiendo de la versión del vehículo, las ventanillas se pueden abrir y cerrar desde el exterior con la llave del vehículo:

Función	Acción con las teclas de la llave del vehículo con mando a distancia	Acción con el paletón de la llave con mando a distancia en la cerradura o con la llave mecánica del vehículo
Apertura de confort	Mantenga pulsada la tecla de desbloqueo  de la llave con mando a distancia. Se abren todas las ventanillas con los vidrios eléctricos.	Inserte la llave del vehículo en la cerradura de la puerta del conductor y manténgala girada en sentido antihorario . Se abren todas las ventanillas con los vidrios eléctricos.
Cierre de confort	Presionar la tecla de bloqueo  de la llave con mando a distancia. Se cierran automáticamente todas las ventanillas con vidrios eléctricos y el techo solar.	Inserte la llave del vehículo en la cerradura de la puerta del conductor y manténgala girada en sentido horario . Se cierran automáticamente todas las ventanillas con vidrios eléctricos y el techo solar.
Detener la apertura de confort	Suelte la tecla para interrumpir la función.	Suelte la llave para interrumpir la función.
Detener el cierre de confort	Suelte la tecla para interrumpir la función.	Suelte la llave para interrumpir la función.

Subida automática

Las ventanillas se pueden cerrar automáticamente desde el exterior con la llave del vehículo:

Función	Acción con las teclas de la llave del vehículo con mando a distancia	Acción con el paletón de la llave con mando a distancia en la cerradura o con la llave mecánica del vehículo
Subida automática	Presionar la tecla de bloqueo  de la llave con mando a distancia. Se cierran automáticamente todas las ventanillas con vidrios eléctricos.	Inserte la llave del vehículo en la cerradura de la puerta del conductor y gírela en sentido horario . Se cierran automáticamente todas las ventanillas con vidrios eléctricos.
Detener la subida automática	Presionar la tecla de desbloqueo  de la llave con mando a distancia, para interrumpir la función.	Gire la llave en sentido antihorario para interrumpir la función.

Restablecer la función de subida automática desde adentro

Si la batería del vehículo fue desconectada o se descargó con la ventanilla sin cerrar por completo o, aún después de algunas activaciones de la función antiaprisionamiento, la función de subida y bajada automática con la llave del vehículo o con el mando a distancia desde el exterior del vehículo, se desactivada y hay que restablecerla:

- Cierre todas las ventanillas.
- Tire de la tecla de la ventanilla correspondiente hacia arriba y manténgala en esta posición durante al menos un segundo.

⚠ ADVERTENCIA

Un uso desatento o sin supervisión de los vidrios eléctricos puede provocar lesiones graves.

⚠ ADVERTENCIA (continuación)

- Abra o cierre los vidrios eléctricos sólo cuando no haya nadie en su área de funcionamiento.
- Nadie debe permanecer en el interior del vehículo cuando se bloquean las puertas, en especial niños y personas con necesidades especiales.
- Lleve siempre todas las llaves del vehículo consigo al abandonar el vehículo. Después de desconectar el encendido, las ventanillas aún se pueden abrir o cerrar con las teclas de las puertas durante un breve período, siempre que no se abra la puerta del conductor ni la del acompañante delantero.

⚠ ADVERTENCIA (continuación)

- Al transportar niños en el asiento trasero, desactive siempre los vidrios eléctricos traseros con la tecla de seguridad, para que no puedan abrirse ni cerrarse.

i Cuando existe una falla de funcionamiento de los vidrios eléctricos, la función de subida y bajada automática y la función antiaprisionamiento no funcionan correctamente. Acuda a un Concesionario Volkswagen o a una empresa especializada. <

Función antiaprisionamiento de los vidrios



Lea primero y tenga en cuenta la información preliminar y las advertencias de seguridad ⚠ de la pág. 59.

La función antiaprisionamiento de los vidrios eléctricos puede reducir el peligro de sufrir lesiones por aprisionamiento al cerrar de las ventanillas ⇒ ⚠. Si la función de subida automática (proceso de cierre) de una ventanilla presenta dificultad de movimiento o se encuentra con un obstáculo, la ventanilla se volverá a abrir de inmediato.

- Compruebe por qué no se ha podido cerrar la ventanilla.
- Intente cerrar la ventanilla nuevamente.
- Después de accionar repetidas veces la función antiaprisionamiento, la función de subida automática de las ventanillas podrá quedar fuera de funcionamiento.
- Para restablecer la función de subida automática de las ventanillas, siga el siguiente procedimiento ⇒ pág. 61, *Restablecer la función de subida automática desde adentro*.
- En caso de continuar sin poder cerrar la ventanilla, acuda un Concesionario Volkswagen o una empresa especializada.

⚠ ADVERTENCIA

El cierre de las ventanillas con los vidrios eléctricos sin la función antiaprisionamiento puede provocar lesiones graves.

- Cierre siempre las ventanillas con los vidrios eléctricos prestando atención.
- Nunca deberá permanecer nadie en la zona de funcionamiento de los vidrios eléctricos, en especial cuando se cierran sin la función antiaprisionamiento.
- La función antiaprisionamiento no impide que puedan quedar aprisionados los dedos u otras partes del cuerpo contra el marco de la ventanilla y, de esta forma se produzcan lesiones.

i La función antiaprisionamiento también interviene cuando se cierran las ventanillas con la función cierre de confort mediante la llave del vehículo con mando a distancia o con la llave mecánica ⇒ pág. 61. <

Techo solar

Introducción al tema

En este capítulo encontrará información sobre los siguientes temas:

Apertura o cierre del techo solar	63
Techo solar – Función	64
Función antiaprisionamiento del techo solar	64

Información y advertencias complementarias:

- Sistema de información Volkswagen ⇒ pág. 21
- Cierre centralizado y sistema de cierre ⇒ pág. 47
- Cierre o apertura de emergencia ⇒ pág. 280

⚠ ADVERTENCIA

Un uso desatento o sin supervisión del techo solar puede provocar lesiones graves.

- Abra o cierre el techo solar sólo cuando no haya nadie en su zona de funcionamiento.
- Lleve siempre todas las llaves del vehículo consigo al abandonar el vehículo.
- Nunca deje a niños o personas con necesidades especiales dentro del vehículo, en especial cuando ellas puedan tener acceso a

⚠ ADVERTENCIA (continuación)

la llave del vehículo. El uso sin supervisión de la llave del vehículo puede bloquear el vehículo, arrancar el motor, conectar el encendido y accionar el techo solar.

- Después de apagar el motor, el techo solar aún se puede abrir o cerrar durante algunos minutos, mientras no se abra la puerta del conductor ni la del acompañante.

! AVISO

- Siempre cierre el techo solar antes de salir del vehículo y en caso de lluvia. Si el techo solar está abierto, la lluvia podrá entrar en el interior y provocar daños en el sistema eléctrico. Pueden producirse otros daños en el vehículo.

i Las hojas y otros objetos sueltos se deberán retirar de la guía del techo solar, de forma manual o con una aspiradora.

i En caso de falla de funcionamiento del techo solar la función antiaprisionamiento no funciona correctamente. Acuda a un Concesionario Volkswagen o a una empresa especializada.

Apertura o cierre del techo solar

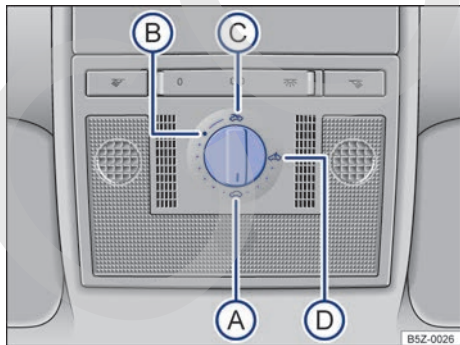

Fig. 34 En el guarnecido del techo: mando giratorio del techo solar.

Lea primero y tenga en cuenta la información preliminar y las advertencias de seguridad ⚠ de la pág. 63.

Gire el mando ⇒ fig. 34 hasta la posición deseada para regular las siguientes posiciones del techo solar:

- Ⓐ Cerrado.
- Ⓑ En la posición de confort.
- Ⓒ Completamente abierto.
- Ⓓ Levantado.

El techo solar sólo funciona con el encendido conectado. Después de apagar el motor, el techo solar aún se puede abrir o cerrar durante algunos minutos, mientras no se abra la puerta del conductor ni la del acompañante delantero.

Techo interior corredizo

El techo interior corredizo se abre junto con el techo solar y se puede desplazar de forma manual, con el techo cerrado.

Techo solar – Función



Lea primero y tenga en cuenta la información preliminar y las advertencias de seguridad  de la pág. 63.

Cierre de confort

El techo solar se puede cerrar desde el exterior con la llave del vehículo:

- Mantenga pulsada la tecla de bloqueo de la llave del vehículo. Se cierra el techo solar.
- Suelte la tecla de bloqueo para interrumpir la función.

Con el cierre de confort se cierran las ventanillas y el techo solar.

A través del menú **Configuración – Confort – Com. ventanillas** se pueden realizar varias configuraciones para mando de las ventanillas y del techo solar.



Con el cierre de confort desde el exterior, el mando giratorio del techo solar permanece en la última posición seleccionada y necesita ser reubicado de nuevo antes de iniciar su viaje. 

Función antiaprisionamiento del techo solar



Lea primero y tenga en cuenta la información preliminar y las advertencias de seguridad  de la pág. 63.

La función antiaprisionamiento puede reducir el peligro de sufrir lesiones por aprisionamiento al cerrar el techo solar \Rightarrow . Si el techo solar sufre interferencias al cerrarse por dificultad de movimiento o por un obstáculo, se abrirá de inmediato.

- Compruebe por qué no se ha podido cerrar el techo solar.
- Intente cerrarlo nuevamente.
- Si el techo solar continúa sin poder cerrarse por dificultad de movimiento o por un obstáculo, el techo solar se detendrá en el lugar correspondiente. Entonces, cierre el techo solar sin función antiaprisionamiento.

Cierre el techo solar sin función antiaprisionamiento

- Gire el interruptor a la posición \Rightarrow fig. 34  y tire hacia abajo en la zona posterior hasta que el techo solar quede completamente cerrado.
- **¡Ahora el techo solar se cierra sin función antiaprisionamiento!**
- Si continúa sin poder cerrar el techo solar, acuda a un Concesionario Volkswagen o a una empresa especializada.



ADVERTENCIA

El cierre del techo solar sin la función antiaprisionamiento puede provocar lesiones graves.

- Cierre el techo solar siempre prestando atención.
- **Nunca deberá permanecer nadie en la zona de funcionamiento del techo solar, especialmente cuando se cierra sin la función antiaprisionamiento.**
- **La función antiaprisionamiento no impide que puedan quedar aprisionados los dedos u otras partes del cuerpo contra el marco del techo y, de esta forma se produzcan lesiones.**



La función antiaprisionamiento también funciona con el cierre de confort de las ventanillas y del techo solar con la llave del vehículo. 

Sentarse de forma correcta y segura

Ajuste la posición del asiento

Introducción al tema

En este capítulo encontrará información sobre los siguientes temas:

Peligro por sentarse en una posición incorrecta en el asiento	66
Postura correcta en el asiento	67
Mandos del asiento delantero	68
Ajuste del apoyacabezas	69
Montaje y desmontaje del apoyacabezas	70
Ajuste la posición del volante	71

Número de asientos

El vehículo tiene una cantidad total de 5 asientos: 2 asientos delanteros y 3 asientos traseros. Cada asiento está equipado con un cinturón de seguridad.

Información y advertencias complementarias:

- Cinturones de seguridad ⇒ pág. 72
- Sistema de airbag ⇒ pág. 83
- Asiento para niños (accesorio) ⇒ pág. 88

ADVERTENCIA

Una posición incorrecta en el vehículo puede aumentar el riesgo de sufrir lesiones graves o fatales en maniobras de dirección y de frenado repentinas, en una colisión o accidente y al dispararse los airbags.

- Antes de iniciar la marcha, todos los ocupantes deben adoptar una postura correcta en los asientos y mantenerla durante la todo el trayecto. Esto también es válido para el uso del cinturón de seguridad.
- Nunca transporte más personas que la cantidad de asientos con cinturón de seguridad disponibles en el vehículo.
- Proteja siempre a los niños en el vehículo con un sistema de retención homologado y adecuado a su edad ⇒ pág. 88, *Transporte de niños en el vehículo*, ⇒ pág. 83, *Sistema de airbag*.
- Mantenga siempre los pies en la zona reposapiés durante la marcha. Nunca coloque los pies, por ejemplo, sobre el asiento o sobre el panel de instrumentos y nunca los

ADVERTENCIA (continuación)

mantenga hacia afuera del vehículo. De lo contrario, el airbag y el cinturón de seguridad pueden no proteger, aumentando el riesgo de sufrir lesiones en un accidente.

ADVERTENCIA

Antes de emprender la marcha, deberá ajustar siempre correctamente el asiento, el cinturón de seguridad y los apoyacabezas, asegurándose de que todos los acompañantes tengan los cinturones colocados correctamente.

- Empuje el asiento del acompañante delantero hacia atrás lo máximo posible.
- Ajuste el asiento del conductor de manera que quede una distancia mínima de 25 cm entre el tórax y el centro del volante. Ajuste el asiento del conductor de manera longitudinal para que los pedales se puedan accionar por completo con las piernas apenas dobladas y la distancia del zona de la rodilla hacia el panel de instrumentos sea de al menos 10 cm. Si debido a la constitución física no se puede mantener esta exigencia deberá ponerse en contacto obligatoriamente con un Concesionario Volkswagen y en caso de ser necesario, realizar instalaciones especiales.
- Nunca conduzca con el respaldo del asiento muy inclinado hacia atrás. Cuanto más inclinado hacia atrás esté el respaldo del asiento, mayor será el riesgo de sufrir lesiones por una disposición incorrecta de la banda del cinturón de seguridad y una postura incorrecta.
- Nunca conduzca con el respaldo del asiento inclinado hacia adelante. Si se dispara el airbag frontal podría lanzar el respaldo del asiento hacia atrás y provocar lesiones en los ocupantes de los asientos traseros.
- Adopte y mantenga la mayor distancia posible respecto al volante y al panel de instrumentos.
- Sentarse siempre en forma recta con la espalda contra el respaldo del asiento, en los asientos delanteros correctamente ajustados. ▶

⚠️ ADVERTENCIA (continuación)

No ponga ninguna parte del cuerpo directamente o muy cerca del lugar de montaje del airbag.

- Para los acompañantes en los asientos traseros, aumenta el riesgo de sufrir lesiones graves si no se sientan en forma recta, ya que los cinturones de seguridad no estarían posicionados correctamente.

⚠️ ADVERTENCIA

El ajuste incorrecto de los asientos puede provocar accidentes y lesiones graves.

⚠️ ADVERTENCIA (continuación)

- Sólo ajuste los asientos con el vehículo detenido, ya que de lo contrario, los asientos pueden desplazarse inesperadamente durante la marcha, pudiendo provocar la pérdida de control del vehículo. Además, al realizar el ajuste se adopta una postura incorrecta.
- Únicamente ajuste la altura, la inclinación y el sentido longitudinal de los asientos delanteros cuando no haya nadie en la zona de ajuste de los asientos.
- La zona de ajuste de los asientos delanteros no debe verse obstaculizada por ningún objeto.

Peligro por sentarse en una posición incorrecta en el asiento



Lea primero y tenga en cuenta la información preliminar y las advertencias de seguridad ⚠️ de la pág. 65.

Cuando no se usan los cinturones de seguridad o se los coloca de forma incorrecta, aumenta el riesgo de sufrir lesiones graves o fatales. Los cinturones de seguridad sólo pueden garantizar una protección óptima si es correcta la posición de la banda del cinturón. Ir sentado en una posición incorrecta en el asiento perjudica considerablemente la protección de los cinturones de seguridad. Las consecuencias pueden ser lesiones graves o incluso fatales. El riesgo de lesiones graves o fatales aumenta principalmente cuando se dispara un airbag e impacta en el ocupante que adoptó una posición incorrecta. El conductor es el responsable de todos los ocupantes y, en especial, de los niños que transporte en el vehículo.

La siguiente lista contiene ejemplos de posiciones incorrectas en el asiento que podrían resultar peligrosas para todos los ocupantes del vehículo.

Siempre que el vehículo esté en movimiento:

- No se ponga nunca de pie en el vehículo.
- No se ponga nunca de pie en los asientos.
- No se arrodeille nunca sobre los asientos.
- No incline nunca el respaldo del asiento demasiado hacia atrás.
- No se apoye nunca en el panel de instrumentos.
- No se acueste nunca en el asiento trasero.

- No vaya nunca sentado sólo en el borde delantero del asiento.
- No se siente nunca de costado.
- No se incline nunca hacia afuera del vehículo.
- No saque nunca los pies hacia afuera del vehículo.
- No coloque nunca los pies sobre el panel de instrumentos.
- No coloque nunca los pies en la banqueta del asiento o sobre el respaldo del asiento.
- No viaje nunca en la zona reposapiés.
- No viaje nunca en el asiento sin el cinturón de seguridad.
- No permanezca nunca en el maletero.

⚠️ ADVERTENCIA

Toda posición incorrecta en el vehículo aumenta el riesgo de sufrir lesiones graves o fatales en caso de accidentes o maniobras bruscas y frenadas repentinas.

- Todos los ocupantes del vehículo deberán mantener siempre la posición correcta de los asientos y tener el cinturón de seguridad bien colocado durante la marcha.
- Debido a la posición incorrecta del asiento, o al no uso del cinturón de seguridad, o a una distancia muy cercana al airbag, los ocupantes se exponen a peligros de lesiones fatales, en especial cuando se disparan los airbags e impactan en un ocupante que adoptó una posición incorrecta del asiento.

Postura correcta en el asiento

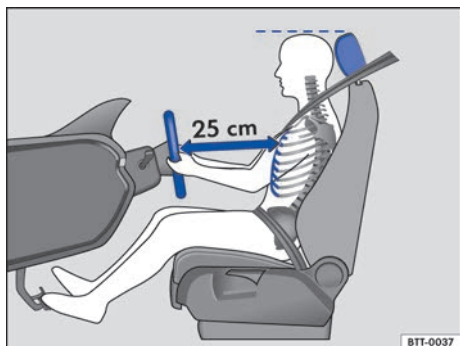



Fig. 35 La distancia correcta entre el conductor y el volante tiene que ser de 25 cm como mínimo.

 **Lea primero y tenga en cuenta la información preliminar y las advertencias de seguridad**  de la pág. 65.

A continuación se indican las posiciones correctas para el conductor y para los acompañantes.

Las personas que por sus constitución físicas, no puedan adoptar la posición del asiento correcta deben informarse en una empresa especializada sobre posibles montajes especiales. Sólo con la posición correcta se logra la protección óptima del cinturón de seguridad y de los airbags. Para ello, Volkswagen recomienda los Concesionarios Volkswagen.

Para la propia seguridad y para reducir lesiones en caso de maniobra de frenado repentina o accidente, Volkswagen recomienda las siguientes posiciones para sentarse en el asiento:

Para el conductor rige:

- Coloque el respaldo del asiento en una posición recta, para apoyar la espalda totalmente en el mismo.
- Ajuste el asiento de modo que quede una distancia mínima 25 cm \Rightarrow fig. 35 entre el volante y el tórax y que el conductor pueda sujetar el volante del borde exterior con las dos manos y los brazos ligeramente doblados.
- El volante ajustado debe apuntar siempre en dirección al tórax y nunca hacia el rostro.
- Ajuste el asiento del conductor en sentido longitudinal de forma que el conductor pueda pisar a fondo los pedales con las piernas apenas arqueadas \Rightarrow fig. 35.

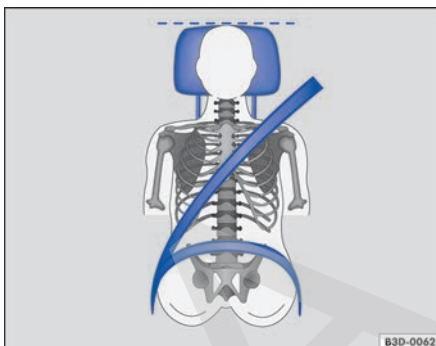



Fig. 36 Posición correcta de la banda del cinturón de seguridad y ajuste correcto del apoyacabezas.

- Ajuste la altura del asiento del conductor de forma que el conductor llegue al punto más alto del volante.
- Deje siempre los dos pies en la zona reposapiés, para mantener siempre el control del vehículo.
- Abróchese el cinturón de seguridad correctamente \Rightarrow pág. 72.

Para el acompañante delantero rige:

- Coloque el respaldo del asiento en una posición recta, para apoyar la espalda totalmente en el mismo.
- Mueva el asiento del acompañante delantero hacia atrás lo máximo posible, para que el airbag alcance su protección total en caso de dispararse.
- Mantenga ambos pies en la zona reposapiés durante la marcha.
- Abróchese el cinturón de seguridad correctamente \Rightarrow pág. 72.

Para los ocupantes del vehículo de la parte trasera rige:

- Para los asientos con apoyacabezas: ajuste el apoyacabezas de manera que su borde superior se encuentre preferentemente en la misma línea de la parte superior de la cabeza \Rightarrow fig. 35 y \Rightarrow fig. 36 – pero nunca debajo de la altura de los ojos. Coloque la parte posterior de la cabeza lo más cerca posible del apoyacabezas.
- En el caso de personas de poca estatura, se debe bajar el apoyacabezas completamente aunque la cabeza quede por debajo del borde superior del apoyacabezas.
- En el caso de personas de gran estatura se debe subir el apoyacabezas hasta el tope. 

- Mantenga ambos pies en la zona reposapiés durante la marcha.
- Ajuste y colóquese los cinturones de seguridad correctamente ⇒ pág. 72



Mandos del asiento delantero

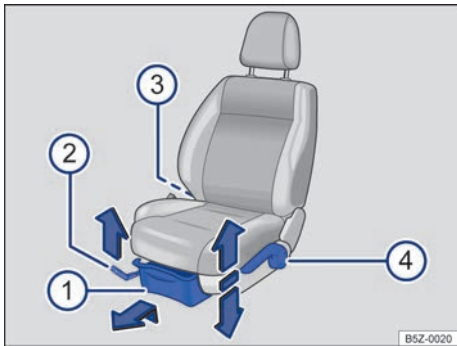

Lea primero y tenga en cuenta la información preliminar y las advertencias de seguridad ▲ de la pág. 65.

Los mandos están dispuestos en posición invertida en el asiento delantero derecho (excepto el ajuste de altura y el portaobjetos).

Fig. 37 Mandos del asiento delantero izquierdo.

⇒ fig. 37	Función	Acción
①	Compartimento portaobjetos.	Tire del cajón hacia adelante para acceder al portaobjetos.
②	Desplace el asiento delantero hacia adelante o hacia atrás.	Tire de la palanca y desplace el asiento delantero. ¡El asiento delantero debe bloquearse después de soltar la palanca!
③	Ajuste el respaldo del asiento.	Gire la manivela.
④	Ajuste la altura del asiento (sólo el asiento del conductor).	Si es necesario, mueva la palanca hacia arriba y mueva el cuerpo hacia adelante (para levantar el respaldo) o hacia atrás (para bajar el respaldo).

▲ ADVERTENCIA

Si se abaten los respaldos del asiento hacia adelante o hacia atrás de manera descontrolada o descuidada puede provocar lesiones graves.

- No abata nunca el respaldo del asiento hacia adelante o hacia atrás durante la marcha.
- Mantenga las manos, los dedos, los pies y las demás partes del cuerpo siempre distantes de la zona de funcionamiento de las bisagras y del mecanismo de bloqueo del asiento, al abatir el respaldo hacia adelante o hacia atrás.

▲ ADVERTENCIA (continuación)

- Las alfombras y otros objetos pueden quedar atrapados en las bisagras del respaldo del asiento. Esto puede hacer que el respaldo del asiento no se bloquee cuando se abate de nuevo a la posición vertical.
- Si el respaldo del asiento trasero está abatido hacia adelante o no está encajado de manera segura, no se deberá transportar a personas adultas o niños en estos asientos.
- Cuando se abate hacia atrás el respaldo del asiento debe quedar bloqueado de manera segura en la posición vertical. El respaldo del asiento no bloqueado de manera segura puede moverse repentinamente y ocasionar lesiones graves.



Ajuste del apoyacabezas

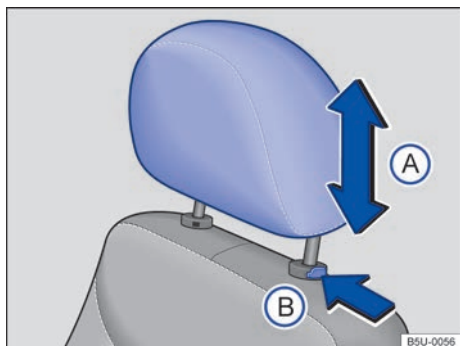



Fig. 38 Ajuste el apoyacabezas delantero.

Lea primero y tenga en cuenta la información preliminar y las advertencias de seguridad  de la pág. 65.

Todos los asientos vienen equipados con apoyacabezas, en algunas versiones no está disponible el apoyacabezas trasero central. El apoyacabezas trasero central está destinado sólo a la plaza central del asiento trasero. Por ello, no monte el apoyacabezas en otras posiciones.

Ajuste la altura del apoyacabezas delantero

- Empuje el apoyacabezas hacia arriba o hacia abajo en el sentido de la flecha \Rightarrow fig. 38 **A** \Rightarrow .
- El apoyacabezas debe bloquearse de manera segura en una posición.

Ajuste la altura del apoyacabezas trasero

- Empuje el apoyacabezas hacia arriba en el sentido de la flecha \Rightarrow fig. 39 **A** o con la tecla \Rightarrow fig. 39 **B** pulsada, empuje hacia abajo \Rightarrow .
- El apoyacabezas debe bloquearse de manera segura en una posición.

Ajuste correcto del apoyacabezas

Ajuste el apoyacabezas para que su borde superior se encuentre preferentemente en la misma línea de la parte superior de la cabeza – pero no por debajo de la altura de los ojos.

Ajuste del apoyacabezas para personas de poca estatura

Empuje el apoyacabezas hacia abajo hasta el tope, incluso si la cabeza se encuentra por debajo del borde superior del apoyacabezas. En las posi-

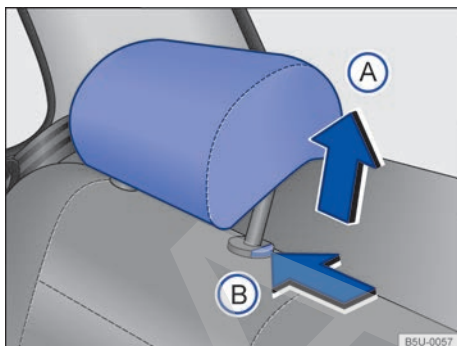

Fig. 39 Ajuste el apoyacabezas trasero.

ciones más bajas puede haber un pequeño espacio entre el apoyacabezas y el respaldo del asiento.

Ajuste del apoyacabezas para personas de gran estatura

Empuje el apoyacabezas hacia arriba hasta el tope.

ADVERTENCIA

Circular con los apoyacabezas desmontados o ajustados incorrectamente aumenta el riesgo de sufrir lesiones graves o fatales en caso de accidentes y maniobras bruscas y frenadas repentinas.

- Todos los ocupantes del vehículo deberán llevar siempre los apoyacabezas montados y ajustados correctamente.
- Cada ocupante debe ajustar el apoyacabezas correctamente según su estatura, para reducir el riesgo de sufrir lesiones en el cuello en caso de accidente. Al mismo tiempo, el borde superior del apoyacabezas debe quedar preferentemente en la misma línea de la parte superior de la cabeza – pero no por debajo de la altura de los ojos. Coloque la parte posterior de la cabeza lo más cerca posible del apoyacabezas.
- No ajuste nunca el apoyacabezas durante la marcha.

Montaje y desmontaje del apoyacabezas

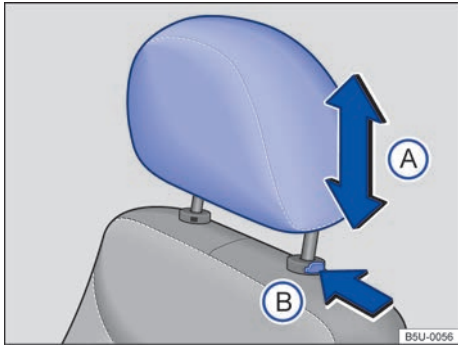





Fig. 40 Desmonte el apoyacabezas delantero.

 Lea primero y tenga en cuenta la información preliminar y las advertencias de seguridad  de la pág. 65.

Todos los asientos vienen equipados con apoyacabezas, en algunas versiones no está disponible el apoyacabezas trasero central. El apoyacabezas trasero central está destinado sólo a la plaza central del asiento trasero. Por ello, no monte el apoyacabezas en otras posiciones.

Desmontaje del apoyacabezas delantero

- Empuje el apoyacabezas totalmente hacia arriba \Rightarrow .
- Presionar la tecla \Rightarrow fig. 40 (B) en el sentido de la flecha. Retire el apoyacabezas mientras presiona la tecla.

Montaje del apoyacabezas delantero

- Introduzca el apoyacabezas correctamente en sus guías y encájelo en las guías del respaldo correspondiente.
- Empuje el apoyacabezas totalmente hacia abajo con la tecla \Rightarrow fig. 40 (B) presionada.
- Ajuste los apoyacabezas de acuerdo a la postura correcta en el asiento \Rightarrow pág. 69.

Desmontaje del apoyacabezas trasero.

- Desbloquee el respaldo del asiento trasero y doble hacia adelante \Rightarrow pág. 118.
- Empuje el apoyacabezas totalmente hacia arriba \Rightarrow .
- Presionar la tecla \Rightarrow fig. 41 (B) en el sentido de la flecha. Retire el apoyacabezas mientras presiona la tecla.
- Abata con cuidado el respaldo del asiento trasero hacia atrás y encájelo con seguridad.

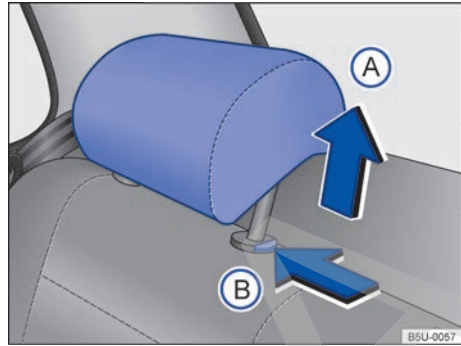

Fig. 41 Desmonte el apoyacabezas trasero.

Montaje del apoyacabezas trasero

- Desbloquee el respaldo del asiento trasero y doble hacia adelante \Rightarrow pág. 118.
- Introduzca el apoyacabezas correctamente en sus guías y encájelo en las guías del respaldo correspondiente.
- Empuje el apoyacabezas hacia abajo con la tecla \Rightarrow fig. 41 (B) presionada.
- Abata con cuidado el respaldo del asiento trasero hacia atrás y encájelo con seguridad.
- Ajuste los apoyacabezas de acuerdo a la postura correcta en el asiento \Rightarrow pág. 69.

ADVERTENCIA

Circular con los apoyacabezas desmontados o ajustados incorrectamente aumenta el riesgo de sufrir lesiones graves o fatales en caso de accidentes y maniobras bruscas y frenadas repentinas.

- Todos los ocupantes del vehículo deberán llevar siempre los apoyacabezas montados y ajustados correctamente.
- Monte los apoyacabezas desmontados inmediatamente, de modo que los acompañantes estén protegidos de forma adecuada.

AVISO

Al desmontar y montar los apoyacabezas, tenga cuidado para que no se golpeen en el revestimiento del techo o en el respaldo del asiento delantero. De lo contrario, pueden averiarse el revestimiento del techo y otras piezas del vehículo.

Ajuste la posición del volante



Fig. 42 Ajuste de la posición del volante mecánicamente.

Lea primero y tenga en cuenta la información preliminar y las advertencias de seguridad  de la pág. 65.

Sólo ajuste el volante antes de emprender la marcha y con el vehículo detenido.

- Tire hacia abajo de la palanca ⇒ fig. 42 ①.
- Ajuste el volante de modo que el conductor pueda sujetarlo con las dos manos por el borde exterior y con los brazos ligeramente doblados (en la posición equivalente a las 9 y las 3 horas).
- Presione la palanca hacia arriba con fuerza, hasta que esté alineada con la columna de la dirección ⇒ .

Ajuste la distancia correcta entre el conductor y el volante ⇒ fig. 35 con ayuda del mando del asiento del conductor ⇒ pág. 68.

ADVERTENCIA

El uso incorrecto del ajuste de la posición del volante y un ajuste incorrecto del volante pueden provocar lesiones graves o fatales.

- Presione la palanca ① siempre hacia arriba con fuerza después del ajuste, para que el volante no cambie su posición durante la marcha.
- No ajuste nunca el volante durante la marcha. Cuando se constate que se necesita un ajuste durante la marcha, detenga el vehículo de forma segura y ajuste el volante correctamente.
- El volante ajustado debe apuntar siempre en dirección al tórax y no en dirección al rostro, para no restringir la protección del airbag frontal del conductor en caso de accidente.
- Sujete siempre el volante con ambas manos por el borde exterior (posición equivalente a las 9 y a las 3 horas) durante la conducción, para reducir el peligro de sufrir lesiones causadas al dispararse el airbag frontal del conductor.
- No sujete nunca el volante en la posición equivalente a las 12 horas ni de ninguna otra manera, por ejemplo del centro del volante. Si se dispara el airbag frontal del conductor podrían producirse lesiones graves en los brazos, las manos y la cabeza.

Cinturones de seguridad

Introducción al tema

En este capítulo encontrará información sobre los siguientes temas:

Luz de advertencia	73
Colisiones frontales y leyes de la física	74
¿Qué ocurre con los ocupantes del vehículo sin cinturón de seguridad?	75
Los cinturones de seguridad protegen	76
Manejo de los cinturones de seguridad	77
Colocarse o quitarse el cinturón de seguridad	78
Posición de la banda del cinturón de seguridad	79
Ajuste de la banda del cinturón de seguridad subabdominal en la plaza central del asiento trasero	80
Regulador de altura del cinturón de seguridad	81
Enrollador automático del cinturón de seguridad, pretensor del cinturón de seguridad y limitador de fuerza del cinturón de seguridad	81
Servicio de descarte del pretensor del cinturón de seguridad	82

Compruebe regularmente el estado de todos los cinturones de seguridad. En caso de desperfectos en la banda del cinturón de seguridad, en las conexiones del cinturón, en el enrollador automático, o en el cierre, se debe sustituir inmediatamente el cinturón de seguridad en un Concesionario Volkswagen ⇒ . Las empresas especializadas deben utilizar piezas de repuesto correctas, compatibles con el vehículo, con la versión y con el año-modelo. Para ello, Volkswagen recomienda los Concesionarios Volkswagen.

Información y advertencias complementarias:

- Ajuste la posición del asiento ⇒ pág. 65
- Sistema de airbag ⇒ pág. 83
- Asiento para niños (accesorio) ⇒ pág. 88
- Compartimentos ⇒ pág. 135
- Conservación y limpieza del interior del vehículo ⇒ pág. 238
- Accesorios, reposición de piezas, reparaciones y modificaciones ⇒ pág. 259

ADVERTENCIA

No llevar colocado el cinturón de seguridad o llevarlo mal colocado aumenta el riesgo de sufrir lesiones graves o fatales. Los cinturones de seguridad sólo ofrecen la máxima protección cuando se colocan y se utilizan correctamente.

- Los cinturones de seguridad son el medio más eficiente para disminuir el riesgo de sufrir lesiones graves y fatales en caso de accidente. Para la protección del conductor y de todos los ocupantes del vehículo, los cinturones de seguridad deben estar siempre bien colocados cuando el vehículo está en movimiento.

- Todos los ocupantes del vehículo deben asumir siempre la posición correcta en el asiento, colocarse correctamente el cinturón de seguridad correspondiente antes de iniciar la marcha y mantenerlos colocados durante la marcha. Esto también rige para el resto de los ocupantes del vehículo en cualquier condición de tráfico del vehículo.

- Proteja a los niños en el vehículo durante la marcha con un sistema de retención correspondiente a la edad del niño, como también con cinturones de seguridad correctamente colocados ⇒ pág. 88, *Transporte de niños en el vehículo*.

- Sólo deberá emprender la marcha cuando todos los acompañantes tenga el cinturón de seguridad colocado correctamente.

- La lengüeta del cinturón de seguridad sólo deberá introducirse en el cierre del cinturón del asiento correspondiente y deberá encastrar correctamente. El uso de un cierre del cinturón de seguridad correspondiente a otra plaza reduce la protección y puede provocar lesiones graves.

- Se debe evitar que penetren objetos extraños o líquidos en los enganches de los cierres de los cinturones de seguridad. Esto puede limitar el funcionamiento de los cinturones de seguridad o bloquear los cierres de los cinturones.

- No tire nunca del cinturón de seguridad durante la marcha del vehículo.

⚠️ ADVERTENCIA (continuación)

- Utilice siempre un cinturón de seguridad por persona.
- No transporte nunca niños o bebés en el regazo.
- No conduzca con ropas sueltas, por ejemplo, un abrigo sobre una chaqueta, ya que esto dificulta el ajuste correcto y la función del cinturón de seguridad.

⚠️ ADVERTENCIA

Los cinturones de seguridad dañados representan un gran peligro y pueden provocar lesiones graves o fatales.

- No dañe nunca el cinturón de seguridad presionándolo contra la puerta o el mecanismo del asiento.

⚠️ ADVERTENCIA (continuación)

- Si la banda del cinturón de seguridad u otras piezas del cinturón se encuentran dañadas, los cinturones de seguridad podrían romperse en un accidente o en maniobra de frenado brusca.
- Reemplace inmediatamente los cinturones de seguridad dañados por cinturones de seguridad nuevos en un Concesionario Volkswagen. Los cinturones de seguridad utilizados durante un accidente y que, por esa razón, quedaron estirados o sufrieron el disparo del pretensor, deben reemplazarse en un Concesionario Volkswagen. El reemplazo podrá ser necesario aún cuando no exista daño evidente. Además, se deben comprobar los puntos de anclajes de los cinturones de seguridad.
- No intente nunca reparar, modificar o desmontar los cinturones de seguridad por cuenta propia. Sólo un Concesionario Volkswagen puede realizar reparaciones en el cinturón de seguridad, en el enrollador automático y en las piezas de fijación del cinturón.

Luz de advertencia



Lea primero y tenga en cuenta la información preliminar y las advertencias de seguridad ⚠️ de la pág. 72.

Dependiendo de la versión del vehículo, la luz de advertencia del cinturón de seguridad puede no estar disponible.

Fig. 43 Luz de advertencia en el panel de instrumentos.

Se enciende o parpadea	Causa posible	Solución
	Cinturón de seguridad del conductor no colocado.	Abróchese el cinturón de seguridad.

Al conectar el encendido, se encienden brevemente algunas luces de advertencia y de control a modo de comprobación. Se apagan después de algunos segundos.

Si el cinturón de seguridad no está colocado antes de comenzar la marcha y a una velocidad superior a aproximadamente 25 km/h, o si se quita el cinturón durante la marcha, se emite una alerta sonora durante algunos segundos. Asimismo, comienza a parpadear la luz de advertencia .

La luz de advertencia  sólo se apagará, estando conectado el encendido, cuando el conductor se abroche el cinturón correspondiente.

ADVERTENCIA

Un cinturón de seguridad no colocado o colocado incorrectamente aumenta el riesgo de sufrir lesiones graves o fatales. La protección ideal del cinturón de seguridad se obtiene sólo cuando el cinturón se coloca correctamente. 

Colisiones frontales y leyes de la física

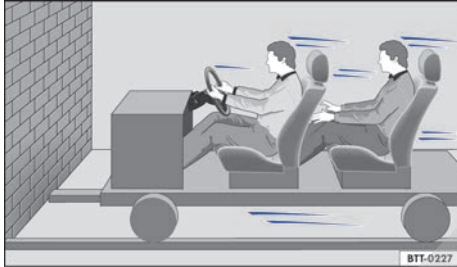



Fig. 44 Un vehículo con los ocupantes sin cinturones de seguridad está a punto de chocar contra un muro.



Fig. 45 Un vehículo con los ocupantes del vehículo sin cinturones de seguridad choca con el muro.

 **Lea primero y tenga en cuenta la información preliminar y las advertencias de seguridad  de la pág. 72.**

El principio físico de un choque frontal se puede explicar fácilmente. Ni bien el vehículo se pone en movimiento \Rightarrow fig. 44, se origina, tanto en el vehículo como en sus ocupantes del mismo, una energía de movimiento. Esta energía se denomina "energía cinética".

Cuanto mayor sea la velocidad y el peso del vehículo, mayor será la energía que deberá ser absorbida en caso de accidente.

No obstante, la velocidad del vehículo es el factor más significativo. ¡Cuándo, por ejemplo, la velocidad se duplica pasando de 25 km/h a aproximadamente 50 km/h, la energía cinética se cuadruplica!

La intensidad de la "energía cinética" depende en gran parte de la velocidad y del peso del vehículo y de sus ocupantes. Con velocidad y peso crecientes, mayor energía se debe disipar en caso de un accidente.

Por lo tanto, los ocupantes del vehículo que no lleven colocado el cinturón de seguridad no estarán "presos" a su vehículo. En consecuencia, estas personas seguirán moviéndose con la misma velocidad del vehículo antes del impacto, ¡hasta que se detengan! Si los ocupantes del vehículo no están usando el cinturón de seguridad en nuestro ejemplo, la energía cinética total de los ocupantes del vehículo, en caso de colisión, sólo será absorbida por el impacto contra el muro \Rightarrow fig. 45.

A una velocidad de aproximadamente 50 km/h, en caso de accidente, se producen fuerzas que actúan sobre el cuerpo que pueden superar fácilmente una tonelada (1.000 kg). Las fuerzas que actúan sobre el cuerpo aumentan cuanto mayor sea la velocidad a la que se circule.

Este ejemplo no sólo es válido para colisiones frontales, sino también todo tipo de accidentes y colisiones. 

¿Qué ocurre con los ocupantes del vehículo sin cinturón de seguridad?



Fig. 46 El conductor sin cinturón de seguridad es lanzado hacia adelante.

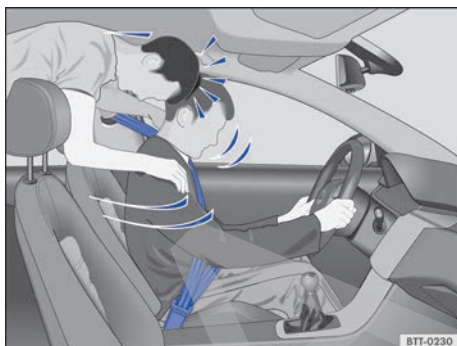



Fig. 47 El acompañante sin cinturón de seguridad en el asiento trasero es lanzado hacia adelante sobre el conductor con cinturón de seguridad.

 **Lea primero y tenga en cuenta la información preliminar y las advertencias de seguridad  de la pág. 72.**

Muchas personas creen que pueden detener su propio cuerpo con las manos en un accidente leve. ¡Esto no es posible!

Aún en velocidades mínimas de impacto, el cuerpo sufre la acción de fuerzas que ya no se puede amortiguar con los brazos y las manos. En caso de colisión frontal, los ocupantes del vehículo sin cinturón son lanzados hacia adelante y chocan de forma descontrolada en partes del interior del vehículo, como por ejemplo, el volante, el panel de instrumentos y el parabrisas ⇒ [fig. 46](#).

El sistema de airbag no es un sustituto del cinturón de seguridad. En caso de que se disparen los airbags proporcionan sólo una protección adicional. Los airbags no se disparan en todos los tipos de accidentes. Aún cuando el vehículo esté equipado con un sistema de airbag, todos los ocupantes del vehículo deben tener colocados correctamente los

cinturones de seguridad durante toda la marcha, incluso el conductor. De esta forma, se reduce el peligro de sufrir lesiones graves o fatales en caso de accidentes - independientemente de la existencia o no de un airbag para la plaza.

Cada airbag sólo se dispara una vez. Para obtener la mejor protección posible, los cinturones de seguridad deben estar siempre colocados correctamente para garantizar la protección aún sin que se disparen los airbags. Los ocupantes del vehículo sin cinturón de seguridad pueden ser despedidos hacia afuera del vehículo y, de esta forma, sufrir lesiones aún más graves o fatales.

También es importante que los ocupantes de los asientos traseros se coloquen los cinturones de seguridad correctamente, ya que en caso de accidente, podrían ser lanzados de forma descontrolada por el interior del vehículo. Un ocupante del asiento trasero sin cinturón de seguridad no sólo pone en riesgo su propia seguridad, sino también la del conductor y la de los demás ocupantes del vehículo ⇒ [fig. 47](#).

Los cinturones de seguridad protegen

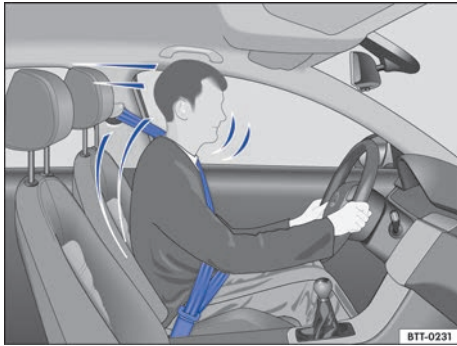



Fig. 48 Conductor protegido por el cinturón de seguridad correctamente colocado en una maniobra de frenado repentina.

 **Lea primero y tenga en cuenta la información preliminar y las advertencias de seguridad  de la pág. 72.**

Los cinturones de seguridad colocados correctamente pueden hacer una gran diferencia. Los cinturones de seguridad colocados correctamente mantienen a los ocupantes en la posición correcta en el asiento, y reducen en gran medida la acción de la energía cinética en caso de accidente. Los cinturones de seguridad también ayudan a impedir movimientos descontrolados que puedan provocar lesiones graves. Además, los cinturones de seguridad correctamente colocados reducen el peligro de ser despedidos hacia afuera del vehículo ⇒ fig. 48.

Los ocupantes del vehículo que lleven los cinturones de seguridad correctamente colocados se beneficiarán en gran medida por el hecho de que la energía cinética será absorbida por los cinturones de seguridad. La estructura de la parte delantera del vehículo y otras características de seguridad

pasiva del vehículo, como por ejemplo, el sistema de airbag, también contribuyen para reducir la acción de la energía cinética. De este modo, la energía resultante disminuye, reduciendo el riesgo de lesiones.

Los ejemplos ilustrados describen colisiones frontales. Los cinturones de seguridad correctamente colocados también reducen considerablemente el riesgo de sufrir lesiones en todos los demás tipos de accidentes. Por este motivo, hay que colocarse siempre los cinturones de seguridad antes de emprender la marcha, incluso cuando sólo se pretenda dar “una vuelta a la manzana”. Preste atención a que todos los ocupantes del vehículo tengan colocados correctamente los cinturones de seguridad.

Estadísticas de accidentes han comprobado que el uso correcto de los cinturones de seguridad disminuye considerablemente el riesgo de lesiones y aumenta la chance de sobrevivencia en un accidente grave. Además, los cinturones de seguridad correctamente colocados refuerza el efecto protector de los airbags que se disparan en caso de accidente. Por este motivo, en la mayoría de los países es obligatorio el uso del cinturón de seguridad.

A pesar de que el vehículo está equipado con airbags, se deben colocar los cinturones de seguridad. Los airbags frontales, por ejemplo sólo se disparan en algunas colisiones frontales. Los airbags frontales no se disparan en colisiones frontales leves, colisiones laterales, colisiones traseras leves, vuelcos y accidentes en los cuales el valor de disparo del airbag en la unidad de control no llegue al límite mínimo.

Por este motivo, ¡colóquese siempre los cinturones de seguridad y observe que todos los ocupantes del vehículo tengan colocados correctamente los cinturones antes de emprender la marcha! <

Manejo de los cinturones de seguridad



Lea primero y tenga en cuenta la información preliminar y las advertencias de seguridad ▲ de la pág. 72.

Lista de control

Manejo del cinturón de seguridad ⇒ ▲:

- ✓ Compruebe regularmente el estado de todos los cinturones de seguridad.
- ✓ Mantenga los cinturones de seguridad limpios.
- ✓ Mantenga objetos extraños y líquidos siempre alejados de la banda del cinturón de seguridad, de la lengüeta del cinturón y del enganche del cierre del cinturón.
- ✓ No presione ni dañe el cinturón de seguridad ni la lengüeta del cinturón (por ejemplo, al cerrar la puerta).
- ✓ Nunca desmonte, altere o repare el cinturón de seguridad y los elementos de fijación del cinturón.
- ✓ Colóquese siempre el cinturón de seguridad de forma correcta antes de emprender la marcha y manténgalo colocado durante la marcha.

Cinturón de seguridad retorcido

Cuando un cinturón de seguridad no se puede retirar con facilidad de la guía, puede que esté retorcido en el interior del guarnecido lateral si se enrolló demasiado rápido. En este caso:

- Tire el cinturón de seguridad totalmente hacia afuera por la lengüeta, despacio y con cuidado.
- Elimine la torsión del cinturón de seguridad y acompáñelo lentamente de vuelta, con la mano.

Aún si la torsión del cinturón de seguridad no puede eliminarse, colóquese el cinturón de seguridad. En este caso, ¡la torsión no se debe ubicar en una zona del cinturón que esté apoyada directamente en el cuerpo! Acuda inmediatamente un Concesionario Volkswagen para eliminar la torsión.



ADVERTENCIA

El manejo incorrecto del cinturón de seguridad aumenta el riesgo sufrir lesiones graves o fatales.

- Compruebe regularmente el estado de los cinturones de seguridad y de las piezas que lo componen.
- Mantenga los cinturones de seguridad limpios.
- No permita que la banda del cinturón de seguridad sea presionada, dañada o que entre en contacto con superficies afiladas.
- Mantenga el cierre del cinturón de seguridad y el enganche del cierre de la lengüeta del cinturón siempre libres de objetos extraños y de líquidos.

Colocarse o quitarse el cinturón de seguridad

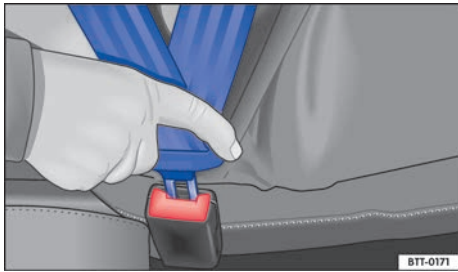

Fig. 49 Introduzca la lengüeta del cinturón de seguridad en el cierre del cinturón.

Lea primero y tenga en cuenta la información preliminar y las advertencias de seguridad de la **pág. 72**.

Los cinturones de seguridad correctamente colocados mantienen a los ocupantes en una posición de máxima protección en maniobras de frenado o accidentes .

Colocarse el cinturón de seguridad

Colóquese el cinturón de seguridad antes de emprender la marcha.

- Ajuste siempre los asientos delanteros y el apoyacabezas de forma correcta \Rightarrow **pág. 65**.
- Bloquee el respaldo del asiento trasero en la posición vertical \Rightarrow .
- Tire de la banda del cinturón de seguridad por la lengüeta del cinturón suavemente, pasando por el tórax y la región pélvica. Al mismo tiempo, **no** retuerza la banda del cinturón de seguridad \Rightarrow .
- Inserte la lengüeta del cinturón de seguridad con fuerza en el cierre del cinturón correspondiente a la plaza \Rightarrow **fig. 49**.
- Realice una prueba de la tracción en el cinturón de seguridad en relación al bloqueo seguro de la lengüeta del cinturón.

Quitarse el cinturón de seguridad

Sólo deberá quitarse el cinturón de seguridad con el vehículo detenido \Rightarrow .

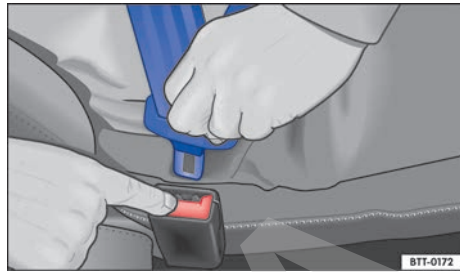

Fig. 50 Suelte la lengüeta del cinturón de seguridad del cierre del cinturón.

- Presionar la tecla roja del cierre del cinturón de seguridad \Rightarrow **fig. 50**. La lengüeta del cinturón de seguridad es expulsada hacia afuera.
- Acompañe con la mano el cinturón por la lengüeta para que la banda se enrolle con mayor facilidad, el cinturón no se retuerza y el guarnecido no resulte dañado. Para la plaza trasera central que tiene cinturón de seguridad subabdominal, inserte la lengüeta del cinturón de seguridad en el cierre correspondiente.

ADVERTENCIA

Una posición incorrecta de la banda del cinturón de seguridad puede provocar lesiones graves o fatales en caso de accidente.

- La protección ideal de los cinturones de seguridad sólo está garantizada cuando el respaldo del asiento se encuentra en una posición vertical y el cinturón está colocado correctamente, de acuerdo a la estatura del ocupante.
- ¡Quitarse el cinturón de seguridad durante la marcha puede causar lesiones graves o fatales en caso de accidentes o maniobras de frenado!

Posición de la banda del cinturón de seguridad

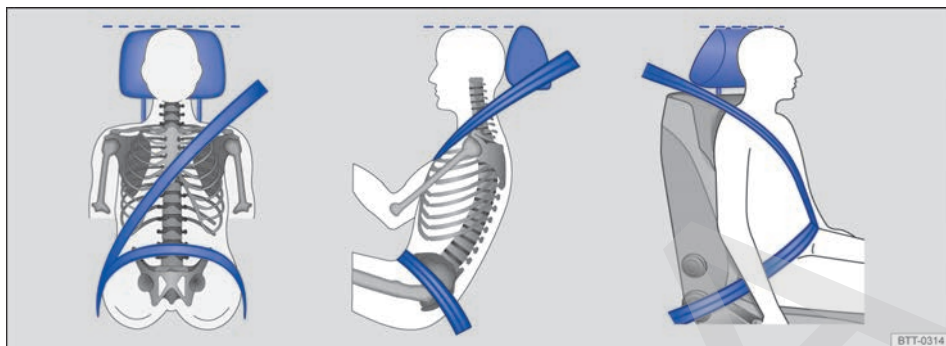

Fig. 51 Posición correcta de la banda del cinturón de seguridad y ajuste correcto del apoyacabezas.

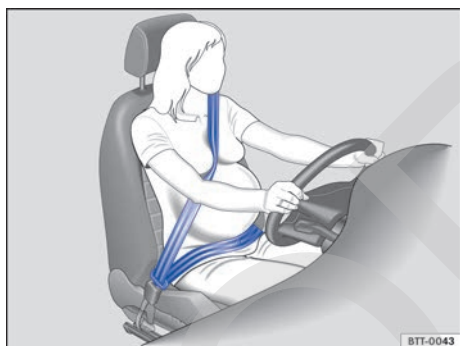



Fig. 52 Posición correcta de la banda del cinturón de seguridad para mujeres embarazadas.

 **Lea primero y tenga en cuenta la información preliminar y las advertencias de seguridad**  de la pág. 72.

Los cinturones de seguridad sólo ofrecen protección ideal en un accidente y disminuyen el riesgo de lesiones graves o fatales con la posición correcta de la banda del cinturón de seguridad. Además, la posición correcta del cinturón de seguridad mantiene al ocupante del vehículo en una posición de máxima protección en caso de que se dispare el airbag. Por este motivo, colóquese el cinturón de seguridad y tenga en cuenta la posición correcta de la banda del cinturón.

Una posición incorrecta del asiento puede provocar lesiones graves o fatales \Rightarrow pág. 65, *Ajuste la posición del asiento.*

Posición correcta de la banda del cinturón de seguridad

- La banda del hombro del cinturón de seguridad debe pasar siempre sobre el hombro y nunca sobre el cuello, sobre el brazo, debajo del brazo o por detrás de la espalda.
- La banda abdominal del cinturón de seguridad debe pasar siempre por la zona pélvica y nunca por encima del abdomen.
- El cinturón de seguridad siempre debe quedar plano y la banda no debe quedar retorcida sobre el cuerpo. En caso necesario, tire un poco de la banda del cinturón de seguridad.

En el caso de **mujeres embarazadas**, deberán colocarse el cinturón de seguridad bien centrado por encima del tórax y lo más bajo posible de la zona pélvica, para que no haya presión abdominal - durante todo el embarazo \Rightarrow fig. 52.

Adapte la posición de la banda del cinturón de seguridad a la estatura

La posición de la banda del cinturón de seguridad puede ajustarse de la siguiente forma:

- Asiento delantero con regulación de altura \Rightarrow pág. 65.

ADVERTENCIA

Una posición incorrecta de la banda del cinturón de seguridad puede provocar lesiones graves en caso de accidente o maniobras de frenado o de dirección repentinas.

⚠ ADVERTENCIA (continuación)

- La protección ideal de los cinturones de seguridad sólo está garantizada cuando el respaldo del asiento se encuentra en una posición vertical y el cinturón está colocado correctamente.
- La banda del hombro del cinturón de seguridad debe pasar por el centro del hombro y nunca por debajo del brazo o sobre el cuello.
- El cinturón de seguridad debe quedar plano y sin la banda retorcida sobre la parte superior del cuerpo.
- La banda abdominal del cinturón de seguridad debe pasar siempre por la zona pélvica y nunca por encima del abdomen. El cinturón de seguridad debe quedar plano y sin retorcerse sobre la zona pélvica. En caso necesario, tire un poco de la banda del cinturón de seguridad.
- La banda abdominal del cinturón de seguridad debe pasar lo más bajo posible por la región pélvica de las embarazadas y alrededor del abdomen "redondo".

⚠ ADVERTENCIA (continuación)

- No retuerza la banda del cinturón de seguridad al colocarlo.
- No mantenga nunca el cinturón de seguridad alejado del cuerpo con la mano.
- No pase la banda del cinturón de seguridad sobre objetos sólidos o frágiles, por ejemplo anteojos, lapiceras o llaves.
- No altere nunca la posición de la banda del cinturón de seguridad mediante ganchos, ojales de retención o similares.

i Las personas que debido a razones particulares de su cuerpo no consiguen la posición ideal de la banda del cinturón de seguridad deben informarse en un Concesionario Volkswagen o en una empresa especializada acerca de posibles instalaciones especiales para conseguir la protección óptima de los cinturones de seguridad y de los airbags.

Ajuste de la banda del cinturón de seguridad subabdominal en la plaza central del asiento trasero

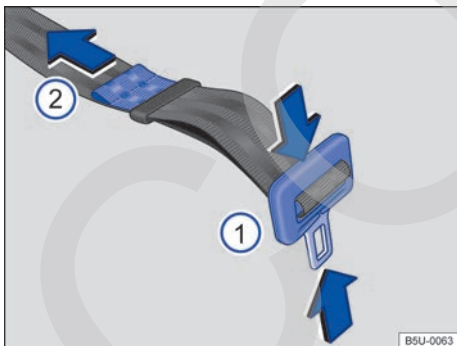

Fig. 53 Ajuste la banda del cinturón de seguridad subabdominal.

📖 Lea primero y tenga en cuenta la información preliminar y las advertencias de seguridad ⚠ de la pág. 72.

Los cinturones de seguridad correctamente colocados mantienen a los ocupantes en una posición de máxima protección en maniobras de frenado o accidentes ⇒ ⚠.

Con el ajuste del cinturón de seguridad se puede regular el largo de los cinturones de seguridad en el zona del abdomen según el cuerpo, para que el cinturón se pueda colocar correctamente:

- Ajuste siempre el apoyacabezas de forma correcta ⇒ pág. 65.
- Presione la lengüeta en el sentido de las flechas ⇒ fig. 53 ① y extienda totalmente el cinturón de seguridad.
- Inserte la lengüeta del cinturón de seguridad con fuerza en el cierre del cinturón correspondiente a la plaza central del asiento trasero, sin cruzar los cierres.
- Apriete la lengüeta contra el cierre del cinturón de seguridad y tire del extremo ⇒ fig. 53 ② en el sentido de la flecha, hasta alcanzar una holgura máxima de 5 cm (3 dedos) en la zona pélvica.
- Coloque el pasador del cinturón de seguridad lo más cerca posible del extremo del cinturón.
- Realice una prueba de la tracción del cinturón de seguridad para verificar el bloqueo seguro de la lengüeta del cinturón.

⚠ ADVERTENCIA

Una posición incorrecta de la banda del cinturón de seguridad puede provocar lesiones graves o fatales en caso de accidente.

- ¡Quitarse el cinturón de seguridad durante la marcha puede causar lesiones graves o fatales en caso de accidentes o maniobras de frenado!

⚠ ADVERTENCIA (continuación)

- La lengüeta del cinturón de seguridad subabdominal trasero debe estar siempre insertada en el cierre correspondiente, con el cinturón de seguridad en uso o no, debido a que los cinturones sueltos aumentan el riesgo de accidentes al ingresar y salir del asiento trasero.

Regulador de altura del cinturón de seguridad

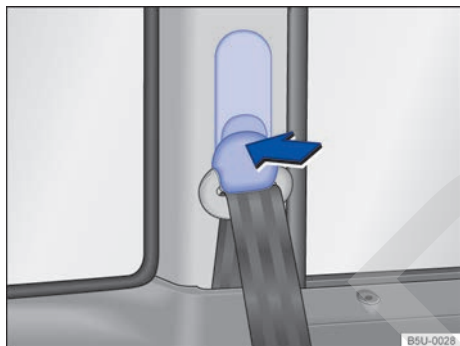



Fig. 54 Junto a los asientos delanteros: regulador de la altura del cinturón de seguridad.

 Lea primero y tenga en cuenta la información preliminar y las advertencias de seguridad ⚠ de la pág. 72.

Dependiendo de la versión del vehículo, el regulador de altura del cinturón de seguridad puede no estar disponible.

Mediante el regulador de altura del cinturón de los asientos delanteros se puede ajustar la posición de los cinturones en el zona del hombro, según la altura de la persona, para que el cinturón se pueda colocar correctamente:

- Presione el dispositivo regulador en el sentido de la flecha y manténgalo presionado ⇒ fig. 54.
- Desplace el dispositivo regulador hacia arriba o hacia abajo hasta ajustar el cinturón de seguridad sobre la mitad del hombro ⇒ pág. 79, *Posición de la banda del cinturón de seguridad*.
- Suelte el dispositivo regulador.
- Verifique que el dispositivo regulador haya encajado tirando del cinturón de seguridad varias veces.

Para las versiones que no poseen este regulador manual, los cinturones de seguridad se pueden levantar o bajar por medio de dos posiciones alternativas en la columna. Para ello, Volkswagen recomienda los Concesionarios Volkswagen.

⚠ ADVERTENCIA

No regule nunca la altura del cinturón de seguridad durante la marcha.

Enrollador automático del cinturón de seguridad, pretensor del cinturón de seguridad y limitador de fuerza del cinturón de seguridad

 Lea primero y tenga en cuenta la información preliminar y las advertencias de seguridad ⚠ de la pág. 72.

Los cinturones de seguridad del vehículo son parte del concepto de seguridad del vehículo ⇒ pág. 83 y se componen de las siguientes funciones:

Enrollador automático del cinturón de seguridad

Cada cinturón de seguridad, *excepto la banda del cinturón de seguridad de la plaza central del asiento trasero* está equipada con un enrollador automático del cinturón de seguridad que mantiene siempre el cinturón ceñido al cuerpo del ocupante ▶

del vehículo. Tirando lentamente del cinturón de seguridad o en marcha normal, se garantiza la total libertad de movimientos en el zona del tronco del ocupante del vehículo. Sin embargo, al retirar rápidamente el cinturón de seguridad, en frenadas repentinas, viajes cuesta arriba o cuesta abajo, en curvas y al acelerar, el enrollador automático del cinturón bloquea el cinturón de seguridad.

Pretensor de los cinturones de seguridad

Los cinturones de seguridad de los asientos delanteros están equipados con pretensores.

El pretensor del cinturón de seguridad se activa mediante sensores y tensa el cinturón en la dirección contraria a su salida en colisiones frontales, laterales y traseras más graves. Las holguras del cinturón de seguridad se eliminan cuando el pretensor actúa y, de este modo, puede reducir el movimiento de los ocupantes del vehículo hacia adelante o en la dirección del impacto. El pretensor del cinturón de seguridad trabaja junto con el siste-

ma de airbag. El pretensor del cinturón de seguridad no se activará en colisiones frontales más leves, vuelcos y otros accidentes donde no se producen fuerzas considerables.

Al activarse, podrá generarse un polvo fino. Esto es perfectamente normal y no representa riesgo de incendio en el vehículo.



Limitador de fuerza del cinturón de seguridad

Los cinturones de seguridad delanteros están equipados con limitadores de fuerza.

Un limitador de fuerza del cinturón de seguridad minimiza la fuerza del cinturón que actúa sobre el cuerpo en caso de accidente.

 Al deshacerse del vehículo o de piezas individuales del sistema, se deben tener en cuenta todas las indicaciones de seguridad. Los Concesionarios Volkswagen conocen estas disposiciones. <

Servicio de descarte del pretensor del cinturón de seguridad

 Lea primero y tenga en cuenta la información preliminar y las advertencias de seguridad  de la pág. 72.

En trabajos en el pretensor del cinturón de seguridad, como también al desmontar y montar otras piezas del vehículo durante reparaciones, el cinturón de seguridad se puede dañar de manera imperceptible. Como consecuencia, los pretensores de los cinturones de seguridad pueden no funcionar correctamente en caso de accidente o ni siquiera funcionar.

Para que no se vea perjudicada la función protectora de los cinturones de seguridad y para que los componentes desmontados no ocasionen lesiones ni contaminen el ambiente, se deben tener en cuenta las disposiciones. Los Concesionarios Volkswagen conocen estas disposiciones.

ADVERTENCIA

El trato inadecuado y las reparaciones realizadas en los cinturones de seguridad, los enrolladores automáticos y pretensores aumentan el riesgo de sufrir lesiones graves o fata-

ADVERTENCIA (continuación)

les. En este caso, el pretensor del cinturón de seguridad podría no activarse, cuando sea necesario, o activarse innecesariamente.

- Las reparaciones y ajustes, como también el desmontaje y montaje de componentes de los pretensores de los cinturones de seguridad o en los cinturones sólo se pueden realizar en un Concesionario Volkswagen ⇒ pág. 259, *Accesorios, reposición de piezas, reparaciones y modificaciones.*
- Los pretensores de los cinturones de seguridad y los enrolladores automáticos de los cinturones no se pueden reparar y tienen que sustituirse.
- Los pretensores de los cinturones de seguridad tienen capacidad para sólo una activación. Una vez activados, los pretensores del cinturón de seguridad se deben sustituir.

 Los módulos de los airbag y los pretensores de los cinturones de seguridad pueden contener sustancias tóxicas. Por eso, está prohibido descartarlos/colocarlos junto con la basura doméstica. Para su mayor seguridad y confort, le recomendamos sustituir los módulos de los airbags y los pretensores de los cinturones de seguridad sólo en un Concesionario Volkswagen. <

Sistema de airbag

Introducción al tema

En este capítulo encontrará información sobre los siguientes temas:

Luz de control	84
Descripción y función de los airbags	85
Airbags frontales	86

El vehículo está equipado con un airbag frontal para el conductor y otro para el acompañante delantero. Los airbags frontales pueden ofrecer protección adicional para el tórax y la cabeza del conductor y del acompañante delantero, cuando el asiento, los cinturones de seguridad, los apoyacabezas y, el volante (para el conductor), estén ajustados y se utilicen correctamente. Los airbags fueron desarrollados para protección adicional. Los airbags no sustituyen a los cinturones de seguridad, que se deben utilizar siempre, incluso cuando el vehículo esté equipado con airbags frontales.

Información y advertencias complementarias:

- Consejos para la conducción ⇒ pág. 33
- Cierre centralizado y sistema de cierre ⇒ pág. 47
- Posición correcta de los asientos ⇒ pág. 65
- Cinturones de seguridad ⇒ pág. 72
- Asiento para niños (accesorio) ⇒ pág. 88
- Conservación y limpieza del interior del vehículo ⇒ pág. 238
- Accesorios, reposición de piezas, reparaciones y modificaciones ⇒ pág. 259
- Información para el consumidor ⇒ pág. 267

ADVERTENCIA

No utilice nunca sólo el sistema de airbag para protegerse.

- Aún cuando se activa un airbag, éste cuenta únicamente con una función de protección adicional.
- El sistema de airbag sólo ofrece protección con el cinturón de seguridad colocado correctamente, para minimizar lesiones ⇒ pág. 72, *Cinturones de seguridad*.
- Todos los ocupantes del vehículo deben asumir siempre una posición correcta en el asiento, colocarse correctamente el cinturón de seguridad correspondiente al asiento antes de emprender la marcha y mantenerlo colocado correctamente durante el recorrido.

ADVERTENCIA

Objetos entre los ocupantes del vehículo y radio de acción de los airbags aumentan el riesgo sufrir lesiones al activarse el airbag. De esta forma, el radio de acción de los airbags sería alterada y los objetos serían arrojados contra los cuerpos de los ocupantes.

- No sujete nunca objetos en las manos ni los cargue en el regazo durante la marcha.
- No transporte nunca objetos en el asiento del acompañante delantero. Los objetos pueden alcanzar el radio de acción de los airbags durante maniobras repentinas de frenado o de conducción y ser lanzados de forma peligrosa por el interior del vehículo al activarse el airbag.
- Los ocupantes de los asientos delanteros y traseros, incluso niños, animales y objetos no deben permanecer en el radio de acción de los airbags.

ADVERTENCIA

El sistema de airbags es apto sólo para un disparo de los airbags. Si los airbags se activaron, será necesario sustituir el sistema.

- Los airbags activados y los respectivos componentes del sistema se deben sustituir por componentes nuevos que estén liberados para el vehículo por Volkswagen.
- Las reparaciones y cambios de componentes del sistema de airbag en el vehículo sólo se deben realizar en un Concesionario Volkswagen. Los Concesionarios Volkswagen poseen las herramientas necesarias, aparatos de diagnóstico, información de reparación y personal calificado para ello.
- No instale nunca en el vehículo piezas de airbag desmontadas de vehículos antiguos o procedentes de reciclaje.
- No altere nunca ningún componente del sistema de airbag.

⚠ ADVERTENCIA

Al dispararse los airbags podría desprenderse un polvo fino (no tóxico). Esto es perfectamente normal y no representa riesgo de incendio en el vehículo.

- El polvo fino puede irritar la piel y la mucosa de los ojos así como provocar dificultades respiratorias, especialmente en personas que padecen o han padecido asma u otras deficiencias respiratorias. Para reducir los problemas respiratorios, baje del vehículo o abra las ventanillas o las puertas para respirar aire fresco.
- Al entrar en contacto con el polvo, lávese las manos y el rostro con jabón suave y agua antes de la próxima comida.

⚠ ADVERTENCIA (continuación)

- No deje que el polvo entre en contacto con los ojos o con lesiones no cicatrizadas.
- Enjuáguese los ojos con agua si ha estado en contacto con el polvo.

⚠ ADVERTENCIA

El uso de productos de limpieza hacen la superficie de los módulos de airbag porosas o quebradizas. En caso de dispararse estas piezas se pueden romper, aflojar y provocar lesiones graves.

- No utilice nunca ningún producto químico o de limpieza sobre la superficie de los módulos de airbags. Para la limpieza utilice sólo un paño humedecido con agua.

Luz de control

 Lea primero y tenga en cuenta la información preliminar y las advertencias de seguridad  de la pág. 83.

Se enciende	Lugar	Causa posible	Solución
	Panel de instrumentos	Sistema de airbag o del pretensionador de los cinturones de seguridad averiado.	Acuda a un Concesionario Volkswagen o a una empresa especializada y mande a revisar el sistema inmediatamente.

Al conectar el encendido, se encienden brevemente algunas luces de advertencia y de control a modo de comprobación. Se apagan después de algunos segundos.

⚠ PELIGRO

Cuando la luz de control del sistema de airbag permanece encendida, existe una falla en el sistema de airbag, en ese caso, es posible que el airbag se dispare de forma imperfecta, no se dispare o se dispare inesperadamente, lo que podría provocar lesiones graves o fatales.

⚠ PELIGRO (continuación)

- El sistema de airbag se debe revisar inmediatamente en un Concesionario Volkswagen.
- ¡No monte nunca un asiento para niños en el asiento del acompañante delantero cuando el airbag está activado! El airbag frontal del acompañante delantero podría dispararse en un accidente incluso estando averiado.

⚠ AVISO

Tenga en cuenta siempre las luces de control encendidas y sus descripciones e indicaciones para evitar daños en el vehículo.

Descripción y función de los airbags



Lea primero y tenga en cuenta la información preliminar y las advertencias de seguridad ▲ de la pág. 83.

El airbag puede proteger a los ocupantes del vehículo en un accidente, amortiguando el movimiento de los ocupantes en colisiones frontales.

Todo airbag activado se infla con un generador de gas. De este modo se rompe la cubierta del airbag correspondiente y se despliega a gran velocidad, en milésimas de segundo, en su radio de acción. El airbag inflado, al amortiguar a los ocupantes del vehículo, que deben tener siempre el cinturón de seguridad colocado, deja escapar el gas contenido para amortiguar a través de aberturas situadas fuera del contacto con los ocupantes del vehículo. De esta forma, es posible reducir el riesgo de sufrir lesiones graves y fatales. No se puede excluir el riesgo de otras lesiones como hinchazones, contusiones y quemaduras de la piel por causa el airbag disparado. Durante el inflado de los airbags también puede producirse calor por fricción.

Los airbags no proporcionan protección para los brazos y la parte inferior del cuerpo.

Los factores más importantes para el disparo del airbag son, el tipo de accidente, la zona de impacto del vehículo, el ángulo, la intensidad del impacto, la estructura del vehículo y la característica del obstáculo con el que chocó el vehículo. Por lo tanto, los airbags no se disparan en todas las situaciones de colisión.

El disparo del sistema de airbag depende de la intensidad del impacto que se registra por una unidad de control electrónica. Si las características del accidente no se ajustan a los parámetros programados en la unidad de control, los airbags no se dispararán. El daño en el vehículo, los costos de reparación no son necesariamente una señal de que la activación del airbag haya sido necesaria. Los factores importantes para la activación de los airbags son, entre otros, la constitución del objeto (duro o blando) con el cual el vehículo colisiona, el ángulo y la intensidad del impacto y la zona de colisión del vehículo.

Los airbags sirven sólo como complemento de los cinturones de seguridad en algunas situaciones de accidente, cuando la intensidad es suficientemente alta como para disparar los airbags. Los airbags sólo se disparan una vez y en determinadas condiciones. Los cinturones de seguridad están siempre listos para proporcionar protección en situaciones en las cuales los airbags no se disparan o si ya se

dispararon. Por ejemplo, cuando el vehículo choca con otro vehículo o cuando es impactado por otro vehículo después de la primera colisión.

El sistema de airbag es parte del concepto global de seguridad pasiva del vehículo. La protección posible del sistema de airbag sólo puede obtenerse por la acción conjunta con los cinturones de seguridad correctamente colocados y una posición correcta en el asiento ▲ ⇒ pág. 65.

Componentes del concepto de seguridad del vehículo

El conjunto de los siguientes equipos de seguridad del vehículo forma el concepto de seguridad del vehículo para reducir el riesgo de sufrir lesiones graves y fatales. Dependiendo de la versión, es posible que algunos equipos no estén montados en el vehículo o incluso que no estén disponibles en algunos mercados.

- Cinturones de seguridad optimizados en todos las plazas.
- Pretensor del cinturón de seguridad del conductor y del acompañante delantero.
- Limitador de fuerza del cinturón de seguridad del conductor y del acompañante delantero.
- Luz de advertencia del cinturón de seguridad 警.
- Airbags frontales del conductor y del acompañante delantero.
- Luz de control del airbag 警.
- Unidades de control y sensores.
- Apoyacabezas optimizados para casos de impactos traseros.
- Columna de dirección regulable.

Situaciones en las que no se disparan los airbags frontales:

- Si el encendido estuviera desconectado en caso de colisión.
- Si en colisiones en la parte delantera del vehículo, la intensidad captada por las unidades de control fuera muy pequeña.
- En colisiones laterales leves.
- En colisiones traseras.
- En caso de vuelco del vehículo.
- Si la intensidad del impacto captada por la unidad de control no es suficiente para la activación. ▶

En caso de activación de los airbags - Función de detección de colisión (crash detection)

Cuando se disparan los airbags en un accidente, la función de detección de colisión se activa y pueden ocurrir las siguientes acciones:

- Desbloqueo de las puertas del vehículo (válido para vehículos con cierre centralizado eléctrico) ⇒ pág. 47.
- Interrupción de la alimentación de combustible ⇒ pág. 199.

- Activación de las luces interiores del vehículo ⇒ pág. 102.
- Activación de las luces de advertencia ⇒ pág. 276.

Las luces de advertencia se pueden desconectar mediante el interruptor en el panel de instrumentos.



Airbags frontales

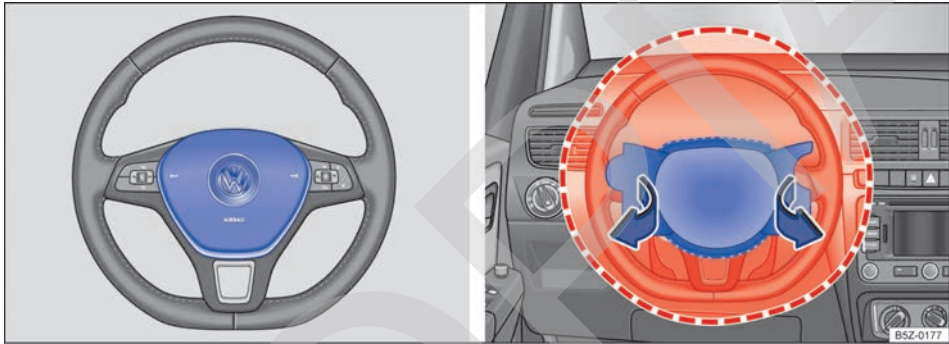

Fig. 55 Ubicación de montaje y radio de acción del airbag frontal del conductor.

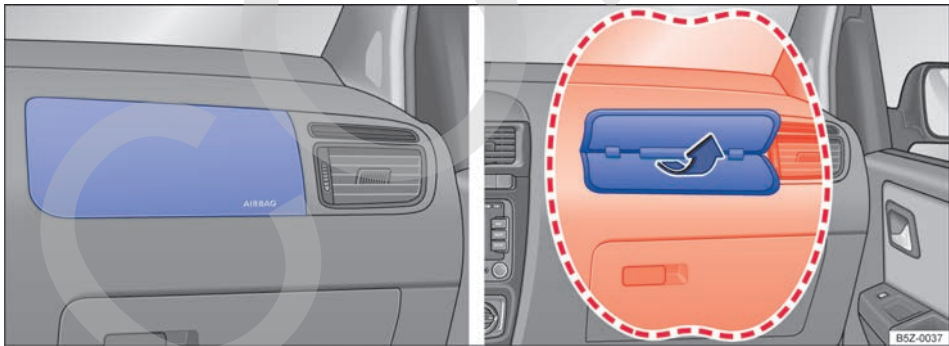



Fig. 56 Ubicación de montaje y radio de acción del airbag frontal del acompañante delantero.

 **Lea primero y tenga en cuenta la información preliminar y las advertencias de seguridad**  de la pág. 83.

El sistema de airbag frontal ofrece en combinación con los cinturones de seguridad, una protección adicional para la zona de la cabeza y del pecho del conductor y del acompañante delantero en ca-

so de colisiones frontales en accidentes de mayor gravedad. Es necesario mantener siempre la mayor distancia posible del airbag frontal, como mínimo 25 cm ⇒ pág. 65. De esta forma, al dispararse los airbags frontales se pueden desplegar por completo y ofrecer la máxima protección.



El airbag frontal del conductor ⇒ fig. 55 se encuentra en el volante, y el airbag frontal del pasajero delantero ⇒ fig. 56 en el panel de instrumentos. Su ubicación está identificada con la palabra "AIR-BAG".

Las áreas destacadas en rojo ⇒ fig. 55 y ⇒ fig. 56 se cubren por los airbags frontales activados (área de acción). Por este motivo, no se deben fijar o colocar nunca objetos en estas zonas ⇒ ⚠.

Al inflarse los airbags frontales del conductor y del acompañante, las cubiertas de los airbags se doblan hacia fuera del volante de la dirección ⇒ fig. 55 o del panel de instrumentos ⇒ fig. 56. Estas cubiertas de los airbags permanecen unidas al volante y al panel de instrumentos.

PELIGRO

El airbag se infla en milésimas de segundos y a gran velocidad.

- Deje el radio de acción de los airbags frontales siempre libres.
- Nunca fije objetos en las cubiertas, ni tampoco en el radio de acción de los módulos de los airbags, como por ejemplo, portabebidas, soportes para teléfonos, GPS, etc.
- Personas, animales u objetos no deben quedar entre los ocupantes de los asientos delanteros y el radio de acción del airbag.
- No fije objetos, como por ejemplo, aparatos móviles de navegación, en el parabrisas arriba del airbag frontal del acompañante delantero.

PELIGRO (continuación)

- No debe pegar, revestir, modificar o colocar ningún tipo de material sobre la superficie del centro del volante (activador de la bocina) y la superficie del módulo del airbag frontal del acompañante delantero en el panel de instrumentos.

ADVERTENCIA

Los airbags frontales se inflan delante del volante ⇒ fig. 55 y del panel de instrumentos ⇒ fig. 56.

- Durante la conducción sujete el volante siempre con las dos manos por el borde exterior en la posición equivalente a las 9 y las 3 horas.
- Ajuste el asiento del conductor de manera que quede una distancia mínima de 25 cm entre el tórax y el centro del volante. Cuando no se pueda cumplir con esta exigencia debido a la constitución físicas, póngase en contacto obligatoriamente con un Concesionario Volkswagen o una empresa especializada para eventualmente realizar instalaciones especiales.
- Ajuste el asiento del acompañante delantero de modo que quede la mayor distancia posible entre el acompañante delantero y el panel de instrumentos.

 En el caso de desguace del vehículo o de algunos componentes del sistema de airbag, estas piezas nunca se deben reutilizar, más allá del cumplimiento de las normas de seguridad vigentes, se deben respetar las normas de eliminación ambientalmente adecuada. Los Concesionarios Volkswagen conocen estas disposiciones. <

Transporte de niños en el vehículo

Introducción al tema

En este capítulo encontrará información sobre los siguientes temas:

Información general acerca del transporte de niños en el vehículo	89
Diferentes sistemas de fijación	91
Utilización del asiento para niños en el asiento del acompañante delantero	91
Utilización del asiento para niños en el asiento trasero	92
Fijación del asiento para niños con el cinturón de seguridad del vehículo	92
Seguro para niños	94

Para transportar bebés y niños en un asiento para niños en el asiento del acompañante delantero, es imprescindible leer toda la información sobre el sistema de airbag y las posibles lesiones que el disparo del airbag podría provocar en niños del grupo de 0 y 0+.

Esta información es muy importante para la seguridad del conductor y de todos los ocupantes del vehículo, en especial bebés y niños pequeños.

Volkswagen recomienda utilizar asientos para niños del Programa de Accesorios Originales de Volkswagen. Estos asientos para niños han sido diseñados y probados para el uso en vehículos Volkswagen.

Información y advertencias complementarias:

- Cinturones de seguridad ⇒ pág. 72
- Sistema de airbag ⇒ pág. 83

ADVERTENCIA

Los niños sin protección y no protegidos adecuadamente pueden sufrir lesiones graves o fatales durante la marcha.

- **No deje nunca un asiento para niños montado de espaldas al asiento del acompañante delantero, debido a posibles lesiones por la activación del airbag.**

ADVERTENCIA (continuación)

- Los niños de hasta 12 años de edad o con menos de 1,50 m de altura siempre deben ser transportados en el asiento trasero.
- Proteja a los niños en el vehículo siempre con un sistema de retención homologado y adecuado a su edad.
- Coloque siempre el cinturón de seguridad a los niños o al asiento para niños que transporta y hágalos asumir una posición correcta en los asientos.
- Tenga en cuenta la posición correcta de la banda del cinturón de seguridad para cada condición de uso. De ser necesario, pase el cinturón de seguridad por el cuerpo del niño, y asegúrese de que el cinturón pase por el medio del hombro y nunca cerca del cuello del niño.
- No transporte nunca niños o bebés en el regazo.
- Coloque siempre sólo un niño en el asiento para niños.
- Lea y siga las instrucciones de uso del fabricante del asiento para niños, en especial con relación a la colocación correcta del cinturón de seguridad del vehículo.

ADVERTENCIA

En una maniobra de frenado o de conducción brusca, así como en accidentes, un asiento para niños suelto y descuidado puede ser lanzado por el interior del vehículo y provocar lesiones.

- Fije siempre un asiento para niños aunque no esté ocupado durante la marcha del vehículo o acomódelo de forma segura en el maletero.

 Después de un accidente, sustituir el asiento para niños utilizado, ya que se pueden haber producido daños imperceptibles.

Información general acerca del transporte de niños en el vehículo



Lea primero y tenga en cuenta la información preliminar y las advertencias de seguridad  de la pág. 88.

Las disposiciones y determinaciones legales tienen prioridad sobre las descripciones de este Manual. Existen normas y disposiciones para el uso de asientos para niños y sus posibilidades de fijación (⇒ tabla de la pág. 90). De esta forma, en algunos países, por ejemplo está prohibido el uso de asientos para niños en determinados asientos.

Las leyes de la física, que afectan al vehículo en una colisión o en otro tipo de accidente, también se aplican a los niños ⇒ pág. 72. A diferencia de

adultos y adolescentes, los músculos y los huesos de los niños todavía no están totalmente desarrollados. Para los niños existe un riesgo mayor de lesiones graves en accidentes que para los adultos.

Debido a que el cuerpo de los niños todavía no está totalmente desarrollado, es necesario utilizar sistemas de retención infantil que se adapten especialmente a su tamaño, peso y estructura física.

Lista de control

Al transportar niños en el vehículo ⇒ :

- ✓ Tenga en cuenta las determinaciones legales específicas de cada país.
- ✓ Volkswagen recomienda transportar niños menores de 12 años o con menos de 1,50 m de altura siempre en el asiento trasero.
- ✓ Transporte un niño en el asiento del acompañante delantero únicamente en casos excepcionales ⇒ pág. 91.
- ✓ Proteja siempre a los niños en el vehículo con un sistema de retención. El sistema de retención debe ser adecuado al tamaño, al peso y a la constitución física del niño.
- ✓ Transporte sólo un niño en la asiento para niños.
- ✓ Tenga en cuenta el manual de instrucciones del fabricante del asiento para niños y llévelo siempre en el vehículo.
- ✓ Al fijar el asiento para niños con el cinturón de seguridad, coloque el cinturón según las indicaciones del fabricante del asiento para niños.
- ✓ Tenga en cuenta la posición correcta de la banda del cinturón de seguridad sobre el cuerpo del niño y la posición correcta de asentamiento de acuerdo al manual de instrucciones del fabricante del asiento para niños.

Normas específicas de cada país para transportar niños en vehículos

Los asientos para niños deben corresponder a la norma ECE-R 44¹⁾ (Europea). Se puede obtener más información en un Concesionario Volkswagen y en Internet en www.volkswagen.com. ▶

¹⁾ Reglamento ECE: Economic Commission for Europe-Regelung (Comisión Económica para Reglamentación en Europa).

Clasificación de grupos de los asientos para niños según la norma ECE-R 44

Clasificación por peso	Peso del niño	Edad
Grupo 0	hasta 10 kg	hasta aproximadamente 9 meses
Grupo 0+	hasta 13 kg	hasta aproximadamente 18 meses
Grupo 1	de 9 a 18 kg	aproximadamente 8 meses a 3 ¹ / ₂ años
Grupo 2	de 15 a 25 kg	aproximadamente 3 a 7 años
Grupo 3	de 22 a 36 kg	aproximadamente 6 a 12 años

A los efectos de la adecuación del asiento para niños, además de la edad, se deben considerar otros aspectos como: el peso, la altura y la constitución física general del niño, ya que puede ser que el biotipo del niño no corresponda al de la mayoría de la población de su franja etaria. En caso de dudas, acuda a un Concesionario Volkswagen.

Los asientos para niños probados según la norma ECE-R 44 llevan en el asiento el símbolo de la prueba ECE-R 44 aplicado firmemente: una E mayúscula en un círculo, debajo del número de la prueba.

⚠ ADVERTENCIA

No ignore la lista de comprobación que es fundamental para la seguridad del conductor, los ocupantes del vehículo y demás conductores, evitando posibles accidentes y lesiones.

⚠ ADVERTENCIA (continuación)

- **Siga siempre las acciones de la lista de comprobación y tenga en cuenta las precauciones de seguridad que en ella se describen.**

⚠ ADVERTENCIA

En un accidente, el asiento trasero es el lugar más seguro para niños con el cinturón de seguridad correctamente colocado.

- **Un asiento para niños adecuado y correctamente montado en una de la plazas del asiento trasero, ofrece la protección máxima para niños de hasta 12 años en la mayoría de las situaciones de accidente.**

Diferentes sistemas de fijación

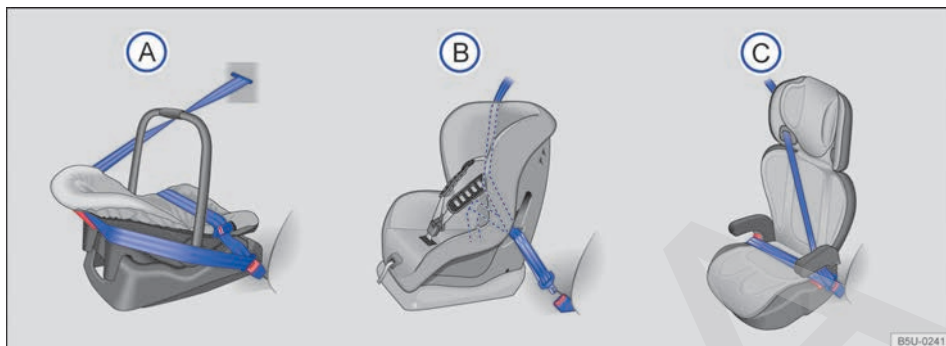



Fig. 57 Las ilustraciones (A), (B) y (C) muestran la fijación del sistema de retención infantil sólo con el cinturón de seguridad del vehículo.

 **Lea primero y tenga en cuenta la información preliminar y las advertencias de seguridad**  de la pág. 88.

Los asientos para niños se deben fijar siempre en forma correcta y segura en el vehículo según las instrucciones de montaje del fabricante del asiento para niños.

El asiento para niños montado se debe fijar correctamente con los cinturones de seguridad del vehículo y no debe permitir el movimiento longitudinal o transversal.



Sistemas de fijación específicos de cada país

⇒ fig. 57	Tipo de fijación
(A)	Cinturón de seguridad de tres puntos ⇒ pág. 92.
(B)	
(C)	

Los sistemas muestran la fijación del sistema de retención infantil en el asiento trasero con un cinturón de seguridad del vehículo.





Utilización del asiento para niños en el asiento del acompañante delantero

 **Lea primero y tenga en cuenta la información preliminar y las advertencias de seguridad**  de la pág. 88.

El transporte de niños en el asiento del acompañante delantero no está permitido en todos los países.

El airbag frontal del acompañante delantero activado representa un gran peligro para un niño cuando se lo transporta en un asiento para niños orientado en sentido contrario al de la dirección de marcha.

Si un niño está en un asiento para niños montado de espaldas al asiento del acompañante delantero, se puede golpear al dispararse el airbag frontal del acompañante delantero, con tal fuerza que pueden producirse lesiones con riesgo de muerte ⇒ . Por ello, **nunca** se debe usar un asiento para niños, del grupo 0 ó 0+, orientado en sentido contrario al de la dirección de conducción del vehículo.

Excepciones previstas para el transporte de niños en el asiento delantero ⇒ .



- Cuando el vehículo cuenta exclusivamente con asiento delantero.
- Cuando la cantidad de niños con una edad inferior a 10 años excede la capacidad del asiento trasero. En este caso, se admitirá el transporte del niño de mayor estatura en el asiento delantero, utilizando el cinturón de seguridad del vehículo o el sistema de retención adecuado a la edad del niño.

En el caso de que un niño esté usando el asiento del acompañante delantero, habrá que tener en cuenta lo siguiente:

- El respaldo del asiento del acompañante delantero deberá encontrarse en posición vertical.
- El asiento del acompañante delantero deberá desplazarse hacia atrás lo máximo posible.
- El niño deberá estar usando el asiento para niños adecuado a su edad, peso y altura.
- Si existe regulador de altura del cinturón de seguridad, éste deberá estar en la posición más adecuada a la altura del niño o al asiento para niño.

⚠ PELIGRO

No deje nunca a un niño en un asiento para niños montado de espaldas al asiento del acompañante delantero si el airbag frontal del acompañante delantero está activado. El niño puede morir al dispararse el airbag frontal, ya que el asiento para niños es impactado con fuerza y lanzado contra el respaldo del asiento.

⚠ PELIGRO

- Si un niño tiene que utilizar el asiento del acompañante delantero, desplace el asiento totalmente hacia atrás en el sentido longitudinal, para proporcionar la mayor distancia posible del airbag frontal.
- Mantenga el respaldo del asiento en la posición vertical.
- Proteja a los niños en el vehículo siempre con un sistema de retención liberado y adecuado a su estatura y a su peso.

Utilización del asiento para niños en el asiento trasero

 Lea primero y tenga en cuenta la información preliminar y las advertencias de seguridad ⚠ de la pág. 88.

En primer lugar, se debe distinguir el principio de fijación del sistema de retención infantil, según ⇒ pág. 91.

Antes de instalar la silla para niños, ajustar siempre el asiento trasero con la regulación longitudinal totalmente hacia atrás ⇒ pág. 121. De haber algún tipo de interferencia con la silla para niños, ajustar o quitar el apoyacabezas y ajustar el ángulo de respaldo de los asientos delanteros ⇒ pág. 69.

Fijación del asiento para niños con el cinturón de seguridad del vehículo

 Lea primero y tenga en cuenta la información preliminar y las advertencias de seguridad ⚠ de la pág. 88.

Los asientos para niños con la denominación **universal** se pueden fijar con el cinturón de seguridad en los asientos identificados en la tabla con una **u**. Si no es posible, la indicación es una **x**.

Categoría por peso	Asiento del acompañante delantero	Plazas laterales del asiento trasero	plaza central del asiento trasero
Grupo 0 hasta 10 kg	x	u montado en el sentido contrario a la marcha	x
Grupo 0+ hasta 13 kg	x	u montado en el sentido contrario a la marcha	x
Grupo 1 de 9 a 18 kg	u montado en el sentido de la marcha	u montado en el sentido de la marcha	x
Grupo 2 de 15 a 25 kg	u montado en el sentido de la marcha	u montado en el sentido de la marcha	x
Grupo 3 de 22 a 36 kg	u montado en el sentido de la marcha	u montado en el sentido de la marcha	x

Fijación del asiento para niños con el cinturón de seguridad del vehículo

- Lea y siga las instrucciones del fabricante del asiento para niños.
- Al montar el asiento para niños en el asiento del acompañante delantero, empuje el asiento del acompañante delantero totalmente hacia atrás y deje el respaldo del asiento en posición vertical ⇒ pág. 65.
- Coloque el asiento para niños sobre el asiento y pase el cinturón de seguridad, según las instrucciones del fabricante del asiento para niños.
- Ajustar o quitar el apoyacabezas, si es necesario, para evitar la interferencia con la silla para niños ⇒ pág. 69.
- Asegúrese de que el cinturón de seguridad no esté retorcido en toda su trayectoria.
- Introduzca la lengüeta del cinturón de seguridad en el cierre correspondiente del cinturón hasta que encaste de un modo audible (clic).
- La banda del cinturón de seguridad se debe apoyar con firmeza y adecuadamente en el asiento para niños o sobre el niño.
- Realice una prueba de tracción en el cinturón de seguridad - en esta condición ya no es posible retirar la banda del cinturón de seguridad inferior.

Desmontaje del asiento para niños

Suelte el cinturón de seguridad sólo con el vehículo detenido ⇒ ⚠.

- Presionar la tecla roja del cierre del cinturón de seguridad. La lengüeta del cinturón de seguridad deberá expulsarse hacia afuera.
- Acompañe el cinturón de seguridad con la mano para que la banda se enrolle fácilmente, el cinturón de seguridad no se retuerza y el guarnecido no resulte dañado.
- Retire el asiento para niños del vehículo según las instrucciones del fabricante.

⚠ ADVERTENCIA

¡Quitarse el cinturón de seguridad durante la marcha puede provocar lesiones graves o fatales en caso de accidentes o maniobras de frenado y de dirección repentinas!

- Tire del cinturón de seguridad sólo con el vehículo detenido.

Seguro para niños

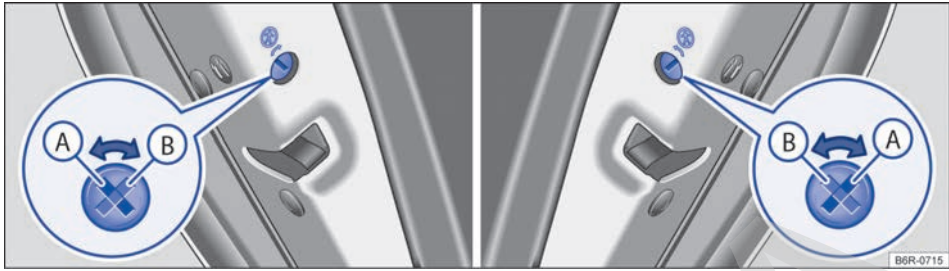

Fig. 58 En las puertas traseras: seguro para niños (A) desactivado, (B) activado.

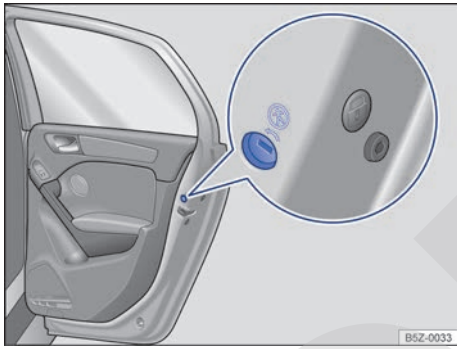



Fig. 59 En la puerta trasera (lado derecho): ubicación del seguro para niños.

 Lea primero y tenga en cuenta la información preliminar y las advertencias de seguridad  de la pág. 88.

El seguro para niños impide la apertura de las puertas traseras desde adentro, para que los niños no abran la puerta durante la marcha. Con el seguro para niños activado, la puerta sólo se puede abrir desde afuera.

Activación o desactivación del seguro para niños

- Desbloquee el vehículo y abra la puerta trasera correspondiente.
- Despliegue el paletón de la llave con mando a distancia ⇒ pág. 44 hacia afuera o con la llave mecánica.
- Introduzca el paletón de la llave en la ranura del seguro para niños para activar o desactivar ⇒ fig. 58.

Posición de la ranura ⇒ fig. 58:

- (A) Seguro para niños desactivado.
- (B) Seguro para niños activado.

ADVERTENCIA

Con el seguro para niños activado, la puerta correspondiente no se puede abrir desde adentro.

- No deje nunca a niños o personas con necesidades especiales solas dentro del vehículo cuando se bloquean las puertas. Esto podrá hacer que queden encerradas dentro del vehículo en caso de emergencia. Las personas encerradas pueden quedar expuestas a temperaturas muy altas o muy bajas o incluso a falta de aire.
- Dependiendo de la estación del año, pueden producirse temperaturas muy altas o muy bajas en el interior de un vehículo cerrado, lo que puede causar lesiones graves y enfermedades en especial en niños pequeños, o incluso provocar la muerte

Luces y visibilidad

Luces

Introducción al tema

En este capítulo encontrará información sobre los siguientes temas:

Luces de control	96
Palanca de indicadores de dirección y de farol alto	97
Encender y apagar las luces	98
Luces y visibilidad – funciones	99
Cubrir los faros o cambiar su posición	100
Función "Coming Home" y "Leaving Home" (luces de orientación)	101
Regulación de la iluminación de los instrumentos y de los interruptores	102
Luces interiores y de lectura	102

Tenga en cuenta las disposiciones legales específicas de cada país para el uso de las luces del vehículo.

El conductor es siempre el responsable del correcto ajuste de los faros y de las luces de conducción.

Información y advertencias complementarias:

- Vistas exteriores ⇒ pág. 5
- Sistema de información Volkswagen ⇒ pág. 21
- Cambio de lámparas incandescentes ⇒ pág. 302

ADVERTENCIA

Pueden ocurrir accidentes y producirse lesiones graves si la calle no está lo suficientemente iluminada y el vehículo no se ve o es visto con dificultad por los demás conductores.

- Encienda el farol bajo siempre al oscurecer, con niebla o con mala visibilidad.

ADVERTENCIA





Un farol regulado muy alto y el uso inadecuado del farol alto pueden distraer e impedir la visión de otros conductores. Esto podría provocar accidentes y lesiones graves.

- Asegúrese de que el farol esté regulado correctamente.
- No utilice nunca el farol alto o la señal luminosa ya que puede deslumbrar a otros conductores.

Luces de control



Lea primero y tenga en cuenta la información preliminar y las advertencias de seguridad  de la pág. 95.

Se enciende	Causa posible	Solución
	Linterna de neblina encendida.	⇒ pág. 98.
	Farol de neblina encendido (ubicado en el mando giratorio).	
	Indicadores de dirección izquierdos o derechos. La luz de control parpadea aproximadamente dos veces más rápido que lo normal cuando un intermitente del vehículo presenta defectos.	Compruebe las luces del vehículo.
	Farol alto encendido o señal luminosa activada.	⇒ pág. 97.

Al conectar el encendido, se encienden brevemente algunas luces de advertencia y de control a modo de comprobación. Se apagan después de algunos segundos.

ADVERTENCIA

Observar las luces de advertencia encendidas es fundamental para la seguridad del conductor y de los acompañantes, evitando posibles paradas del vehículo, como también eventuales accidentes.

- No ignore nunca las luces de advertencia encendidas.
- Parar el vehículo lo antes posible en un lugar seguro para todos los acompañantes del vehículo y los demás conductores.
- Estacione el vehículo a una distancia segura de la pista de rodaje para que ninguna de las piezas del sistema de escape entren en

ADVERTENCIA (continuación)

contacto con materiales inflamables, como por ejemplo, pasto seco, combustible, aceite, etc.

- Un vehículo detenido sin la debida señalización representa un gran riesgo de accidente para sí mismo y para terceros. Siempre active las luces de advertencia y utilice el triángulo de seguridad para alertar a otros vehículos.

AVISO

Tenga en cuenta siempre las luces de control encendidas y los mensajes de texto para evitar daños en el vehículo.

Palanca de indicadores de dirección y de farol alto

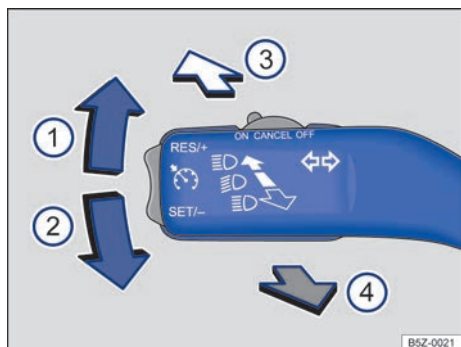

Fig. 60 Palanca de los indicadores de dirección y del farol alto.

Lea primero y tenga en cuenta la información preliminar y las advertencias de seguridad de la pág. 95.

Mueva la palanca hasta la posición deseada:

- 1 Se enciende el intermitente derecho \Rightarrow .
- 2 Se enciende el intermitente izquierdo \Rightarrow .
- 3 Se enciende el farol alto \Rightarrow . Se enciende el farol alto, la luz de control permanece encendida en el panel de instrumentos.
- 4 Se acciona la ráfaga de luz. La *ráfaga de luz* permanece encendida cuando se tire de la palanca. La luz de control indica la ráfaga de luz en el panel de instrumentos.

Para desconectar la función correspondiente, coloque la palanca en la posición básica.

Cuando el volante vuelve a su posición normal, después de una curva, los indicadores de dirección se apagarán automáticamente y la palanca regresará a la posición central.

Ayuda de cambio de carril

Mueva brevemente la palanca de los indicadores de dirección hacia arriba o hacia abajo, sólo hasta el punto en que ofrezca resistencia y entonces suéltela. Los indicadores de dirección parpadearán automáticamente tres veces.

ADVERTENCIA

El uso inadecuado o la falta de uso de los indicadores de dirección, así como también olvidarse de apagarlos, puede confundir a los demás conductores. Esto podría provocar accidentes y lesiones graves.

- El cambio de carril, las maniobras de adelantamiento y el giro siempre se deben indicar a tiempo por medio de los indicadores de dirección.
- Apague los indicadores de dirección después de finalizar el cambio de carril, de una maniobra de adelantamiento o del giro.

ADVERTENCIA

Un uso incorrecto del farol alto puede provocar accidentes y lesiones graves, ya que esta luz puede distraer y deslumbrar a otros conductores.

- Los indicadores de dirección sólo funcionan con el encendido conectado. Las luces de advertencia funcionan incluso con el encendido desconectado \Rightarrow pág. 276, *En caso de emergencia*.
- Si un intermitente en el vehículo falla, la luz de control parpadeará a una velocidad aproximadamente dos veces superior a lo normal.
- El *farol alto* sólo se enciende cuando el farol bajo está encendido.

Encender y apagar las luces



Fig. 61 En el panel: mando de las luces.

Lea primero y tenga en cuenta la información preliminar y las advertencias de seguridad de la pág. 95.

Gire el mando de las luces \Rightarrow fig. 61 hasta la posición deseada:

Posición	Con el encendido desconectado	Con el encendido conectado
0	Linterna de neblina, farol bajo, luz de posición y panel de instrumentos desconectados.	Luces desconectadas
AUTO	El farol y el farol bajo se pueden encender cuando las luces de orientación se activan a través del mando a distancia.	Mando automático de las luces.
	Luz de posición encendida.	Luz de posición encendida.
	Farol bajo apagado y luz de posición encendida.	Farol bajo encendido.
	Farol de neblina apagado.	Farol de neblina encendido.

Farol de neblina:

- Para encender el farol de neblina : el mando giratorio de las luces \Rightarrow fig. 61 debe estar en la posición o . Tire del mando hasta la primera posición.
- La luz de control se enciende en el mando giratorio de las luces e indica que el farol de neblina está encendido.
- Para apagarlo presione el mando de las luces o gírelo a la posición 0.

Linterna de neblina:

- Para encender la linterna de neblina : el mando giratorio de las luces \Rightarrow fig. 61 debe estar en la posición o . Tire el mando hasta la segunda posición.
- La luz de control se enciende en el panel de instrumentos.
- Para apagarlo presione el mando de las luces o gírelo a la posición 0.

Tenga en cuenta las disposiciones legales específicas de cada país para el uso de las luces del vehículo.

Dependiendo de la versión del vehículo, el farol de neblina y la linterna de neblina podrán no estar disponibles.

Dependiendo de la versión del vehículo, la función AUTO puede no estar disponible.

Alertas sonoras para luces no apagadas

Cuando se retira la llave del contacto y se abre la puerta del conductor, suena una alerta sonora con el mando de las luces en la posición o . Esto es un recordatorio para apagar las luces, si fuera necesario.

ADVERTENCIA

La luz de posición no es lo suficientemente intensa para iluminar la calle y ser vista por otros conductores.

- Encienda el farol bajo siempre al oscurecer, con niebla o con mala visibilidad.
- Debido a su fuerte efecto deslumbrante, la linterna de neblina sólo se debe encender cuando el alcance visual sea muy reducido.



Dependiendo del modelo o de la versión, la linterna de neblina se ofrece por separado del farol de neblina.

i La linterna de neblina está ubicada en la parte inferior izquierda del parachoques trasero del vehículo.

i Al utilizar los dispositivos de iluminación descritos, respete las disposiciones legales.

i Bajo determinadas condiciones atmosféricas (frío o humedad), los faros, así como las luces traseras y los indicadores de dirección, se pueden empañar temporalmente por dentro. Esto es normal y no influye en la vida útil del sistema de luces del vehículo.

Luces y visibilidad – funciones

 **Lea primero y tenga en cuenta la información preliminar y las advertencias de seguridad**  de la **pág. 95**.

Dependiendo de la versión del vehículo, el control automático de la luz de conducción (AUTO) puede no estar disponible.

Control automático de la luz de conducción AUTO

El control automático de la luz de conducción es simplemente una ayuda, por lo que no puede reconocer suficientemente todas las situaciones de conducción.

Con el control automático de la luz de circulación en funcionamiento, el farol bajo y las linternas se encienden automáticamente cuando el sensor cre-

puscular detecta que el ambiente exterior al vehículo tiene baja luminosidad, como por ejemplo cuando se atraviesa un túnel de día o cuando oscurece. Cuando el vehículo circula en un ambiente con iluminación solar intensa, con el interruptor de las luces en la posición **AUTO**, los faros bajos y las linternas se encienden automáticamente por la central eléctrica.

Si el mando giratorio de las luces se encuentra en la posición **AUTO**, los faros, la iluminación de los instrumentos y de la placa de licencia, se encenderán y apagarán automáticamente en las siguientes situaciones \Rightarrow .

El sensor crepuscular se ubica junto al sensor de lluvia \Rightarrow **pág. 107**.

Encendido automático de las luces del vehículo:	Apagar automáticamente o cambiar a luz de conducción diurna:
El sensor crepuscular reconoce la <i>oscuridad</i> , por ejemplo al pasar por túneles. Las luces del vehículo se enciende con la iluminación de los instrumentos y de los interruptores.	Al identificar luminosidad suficiente.
El sensor crepuscular y de lluvia identifica la lluvia y dependiendo de la condición, se activan los limpiaparabrisas. Las luces del vehículo se enciende sin la iluminación de los instrumentos y los interruptores.	Si los limpiaparabrisas no limpiaran durante unos minutos \Rightarrow pág. 107 .

Si con el control automático de la luz de conducción encendido, los faros o las linternas de neblina se encienden, el farol bajo también se encenderá independientemente de la claridad del ambiente.

Comportamiento de activación alterado del sensor crepuscular

Las posibles causas de averías e interpretaciones erróneas en el *área de la superficie sensible* \Rightarrow **fig. 67** (flecha) del sensor crepuscular son entre otras:

- Escobillas de los limpiaparabrisas dañadas: una película de agua o rayas de limpieza por causa de escobillas dañadas, pueden interferir en el reconocimiento de la iluminación exterior.
- Insectos: la presencia de insectos puede interferir en el reconocimiento de la iluminación exterior.
- Estrías de sal: en el invierno, las estrías de sal en el vidrio pueden interferir en el reconocimiento de la iluminación exterior.

- Suciedad: el polvo seco, la cera, revestimientos de vidrios (efecto loto) y residuos de detergentes (lavado rápido) pueden hacer menos sensible al sensor de crepuscular o, incluso impedir su reacción.
- Adhesivos y etiquetas: no pueden cubrir externa o internamente la zona del sensor, ya que de lo contrario pondrá en peligro el correcto funcionamiento de las funciones del sensor crepuscular.

Luz de giro (cornering light)

Dependiendo de la versión del vehículo, la luz de giro puede no estar disponible.

En giros lentos o en curvas muy cerradas, la luz de giro se enciende automáticamente. La luz de giro está integrada al farol de neblina y se enciende sólo al conducir a baja velocidad, aproximadamente 40 km/h.

Cuando se engrana la marcha atrás, la luz de giro se puede encender a ambos lados del vehículo durante la maniobra.

Cubrir los faros o cambiar su posición



Lea primero y tenga en cuenta la información preliminar y las advertencias de seguridad  de la pág. 95.

Al conducir por países con sentido de circulación contrario al del país de origen, el farol bajo asimétrico podría deslumbrar a los vehículos que circulan en sentido contrario. Por este motivo, se deben cubrir los faros o cambiar su posición al realizar viajes internacionales.

De ser el caso, deberá cubrir ciertas zonas de los faros con adhesivos o cambiar la posición de los faros en una empresa especializada. Se puede ob-

ADVERTENCIA

Es posible que ocurran accidentes si la calle no está lo suficientemente iluminada y el vehículo sólo es visto con dificultad o no es visto por los demás usuarios de la vía.

- El control automático de la luz de conducción (AUTO) enciende el farol bajo sólo cuando se altera la luminosidad y no con niebla, por ejemplo.



Bajo determinadas condiciones atmosféricas (frío o humedad), los faros, así como las luces traseras y los indicadores de dirección, se pueden empañar temporalmente por dentro. Esto es normal y no influye en la vida útil del sistema de luces del vehículo.

tener más información en una empresa especializada. Para ello, Volkswagen recomienda un Concesionario Volkswagen.



El uso de adhesivos en los faros sólo está permitido durante cortos períodos de tiempo. Acuda a una empresa especializada para modificar la orientación de los faros de forma permanente. Para ello, Volkswagen recomienda los Concesionarios Volkswagen.

Función “Coming Home” y “Leaving Home” (luces de orientación)



Lea primero y tenga en cuenta la información preliminar y las advertencias de seguridad  de la pág. 95.

Con las luces de orientación, la zona cercana al vehículo se ilumina cuando se sale (“Coming Home”) y cuando se entra al vehículo (“Leaving Home”). Para vehículos con sensor de luz y de lluvia, la función “Leaving Home”, a su vez, se controla automáticamente.

Con la función “Coming Home” o “Leaving Home” activada, se enciende el farol bajo y la luz de posición como luces de orientación.

Para vehículos *sin* Sistema de información Volkswagen (I-System) y *con* la función “Coming Home” y “Leaving Home”, la función se activa en modo manual.

Vehículos sin sensor crepuscular y de lluvia

Modo manual

“Coming Home”	Acción
Se enciende:	- Desconectar el encendido. - Activar la ráfaga del farol alto durante aproximadamente un segundo \Rightarrow pág. 97. Las luces de orientación se encienden al abrir la puerta del conductor.
Apagar:	- Automáticamente después del tiempo programado de las luces de orientación. - Conectar el encendido.

En modo manual, la función “Leaving Home” sólo se activa si antes se activa la función “Coming Home”.

“Leaving Home”	Acción
Se enciende:	- Desbloquear el vehículo con la llave con mando a distancia.
Apagar:	- Automáticamente después del tiempo programado de las luces de orientación. - Conectar el encendido.

Vehículos con sensor crepuscular y de lluvia

“Coming Home”	Acción
Se enciende:	- Desconectar el encendido. - Activar la ráfaga del farol alto durante aproximadamente un segundo \Rightarrow pág. 97. Las luces de orientación se encienden al abrir la puerta del conductor.
Apagar:	- Automáticamente después del tiempo programado de las luces de orientación. - Al girar el mando de las luces a la posición 0: - Conectar el encendido.

“Leaving Home”	Acción
Se enciende:	- Desbloquear el vehículo con la llave con mando a distancia, si el interruptor de las luces se encuentra en la posición AUTO y el sensor crepuscular reconoce la <i>oscuridad</i> .
Apagar:	- Automáticamente después del tiempo programado de las luces de orientación. - Al girar el mando de las luces a la posición 0: - Conectar el encendido con el mando de las luces en la posición 0.



En vehículos con Sistema de información Volkswagen (I-System), en el menú **Configuración**, se puede configurar la duración del tiempo de las luces de orientación y activar o desactivar la función \Rightarrow pág. 26, **Menú Configuración**.





El tiempo de las luces de orientación puede programarse en un Concesionario Volkswagen o por medio del menú **Configuración** en vehículos con Sistema de información Volkswagen.

Regulación de la iluminación de los instrumentos y de los interruptores



Fig. 62 En el panel de instrumentos: tecla de regulación de la iluminación de los instrumentos y de los interruptores.

 **Lea primero y tenga en cuenta la información preliminar y las advertencias de seguridad**  de la pág. 95.

Con el encendido conectado, se puede regular la luminosidad de los instrumentos y de los interruptores, en tres diferentes niveles, pulsando la tecla  ⇒ fig. 62.

La conmutación se realiza siempre **en orden creciente**, volviendo al primer nivel después de que la iluminación haya alcanzado su mayor intensidad.

Sensor de iluminación del panel de instrumentos

Dependiendo de la versión del vehículo, el sensor de iluminación del panel de instrumentos puede no estar disponible.





El sensor de iluminación del panel de instrumentos se encuentra en el panel de instrumentos y se activa automáticamente.

La iluminación del panel de instrumentos se enciende automáticamente cuando aumenta la intensidad de la luz exterior, por ejemplo en días soleados. Para evitar el reflejo de la luz exterior en el panel de instrumentos.

La iluminación del panel de instrumentos se apaga cuando disminuye la intensidad de la luz exterior y el farol y/o farol bajo están apagadas, por ejemplo al pasar por túneles. Esto deberá recordarle al conductor que debe encender de forma manual los faros bajos. 



Luces interiores y de lectura

 **Lea primero y tenga en cuenta la información preliminar y las advertencias de seguridad**  de la pág. 95.



Tecla o posición	Función
	Apagar las luces interiores.
	Encender las luces interiores.
	Conectar el interruptor de contacto de la puerta (posición central). Las luces interiores se encienden automáticamente al desbloquear el vehículo, al abrir una puerta o al retirar la llave del vehículo del cilindro de encendido. Las luces se apagan unos segundos después de cerrar todas las puertas, al bloquear el vehículo o al conectar el encendido.
	Encender o apagar la luz de lectura correspondiente.

Luz del maletero

Al abrir y cerrar la tapa del maletero, se enciende o apaga una luz automáticamente.

 Si no están cerradas todas las puertas del vehículo y el mando está en la posición , la luz interior delantera o la trasera se apaga luego de unos minutos. De esta forma, se evita que la batería del vehículo se descargue.

 Las luces interiores y de lectura se apagan cuando se bloquea el vehículo o unos minutos después de retirar la llave del vehículo de la cerradura del encendido. De esta forma, se evita que la batería del vehículo se descargue.

 Cuando los airbags se activan en un accidente, las luces interiores se pueden encender automáticamente ⇒ pág. 86. 

Protección solar

Introducción al tema

En este capítulo encontrará información sobre los siguientes temas:

Parasoles	103
Parabrisas degradé	103

ADVERTENCIA

Los parasoles doblados hacia abajo podrán reducir el campo visual y disminuir la seguridad durante la marcha.

- Siempre lleve los parasoles nuevamente a los soportes, cuando ya no sean necesarios.

Parasoles

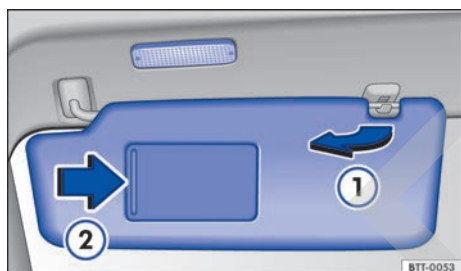

Fig. 63 Parasol.

Lea primero y tenga en cuenta la información preliminar y las advertencias de seguridad de la pág. 103.

Dependiendo de la versión del vehículo los parasoles pueden tener diferentes combinaciones, incluyendo o no: iluminación, tapa del espejo y espejo de cortesía.

Posibilidades de ajuste de los parasoles del conductor y del acompañante delantero:

- Abatir en la dirección del parabrisas.
- Extraer del soporte y girar en dirección a las puertas → fig. 63 ①.
- Mover el parasol orientado hacia la puerta en dirección longitudinal hacia atrás.

Espejo de cortesía iluminado

En la parte posterior del parasol se encuentra un espejo de cortesía provisto de una tapa. Al abrir la cubierta → fig. 63 ② se enciende una luz.

La luz se apaga cuando la tapa del espejo de cortesía se cierra o el parasol se abate hacia arriba.

AVISO

Manipule los parasoles y la tapa del espejo de cortesía con cuidado para no dañarlos.

Parabrisas degradé

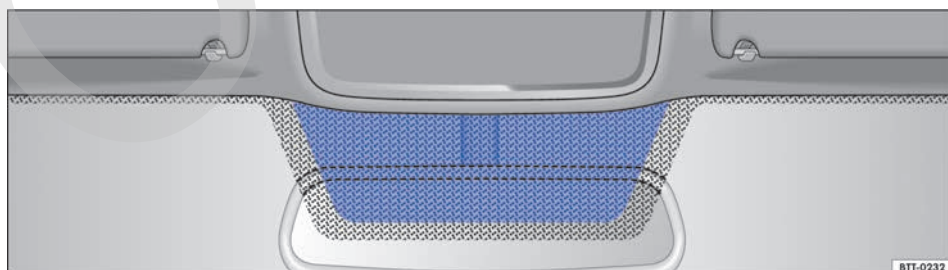



Fig. 64 Parabrisas con infrarrojo y revestimiento metálico con ventana de comunicación (superficie azul).



Lea primero y tenga en cuenta la información preliminar y las advertencias de seguridad  de la pág. 103.

Los parabrisas degradé tienen un revestimiento reflectante infrarrojos. Para cumplir con las funciones de componentes electrónicos del mercado de accesorios, hay una franja sin revestimiento (ventana de comunicación) por encima del espejo retrovisor interior ⇒ [fig. 64](#).

El área sin revestimiento no se debe cubrir exterior o interiormente ni adherir ninguna etiqueta, ya que de lo contrario, pueden producirse fallas de funcionamiento en los equipos electrónicos en el interior del vehículo. 

Limpialavavidrios

Introducción al tema

En este capítulo encontrará información sobre los siguientes temas:

Palanca del limpiavidrios	106
Sensor de lluvia	107
Posición de servicio de los limpiaparabrisas .	108
Comprobar y reabastecer el nivel de agua de los lavavidrios	109

Información y advertencias complementarias:

- Vistas exteriores ⇒ pág. 5
- Calentar, ventilar, refrigerar ⇒ pág. 188
- Preparativos para trabajar en el compartimento del motor ⇒ pág. 204
- Conservación y limpieza de la parte exterior del vehículo ⇒ pág. 229

ADVERTENCIA

En bajas temperaturas, el agua de los lavavidrios sin anticongelante suficiente puede congelarse sobre el parabrisas y limitar la visibilidad delantera.

ADVERTENCIA (continuación)

- Utilice los lavavidrios sólo con anticongelante suficiente en temperaturas invernales.
- No utilice nunca los lavavidrios en temperaturas invernales si el parabrisas no se calentó anteriormente con el sistema de ventilación. De lo contrario, el aditivo anticongelante puede congelarse sobre el parabrisas y reducir la visibilidad.

ADVERTENCIA

Las escobillas de los limpiavidrios gastadas o sucias reducen la visibilidad y aumentan el riesgo de accidentes y de lesiones graves.

- Cuando las escobillas de los limpiavidrios estén dañadas o gastadas siempre se deberán sustituir.

AVISO

Si se han producido heladas o hay nieve, ¡compruebe si las escobillas se han helado antes de poner en marcha el limpiavidrios! En invierno, la posición de servicio de los limpiaparabrisas puede ser de utilidad al estacionar el vehículo ⇒ pág. 108, *Posición de servicio de los limpiaparabrisas*.

Palanca del limpiavidrios

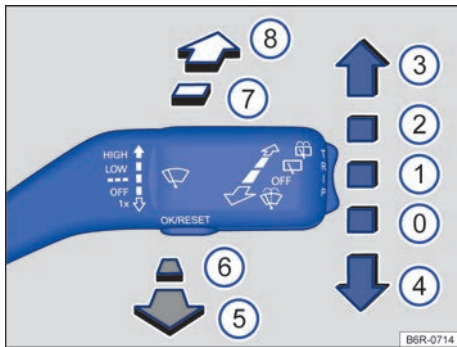

Lea primero y tenga en cuenta la información preliminar y las advertencias de seguridad ⚠ de la pág. 105.

Fig. 65 Manejo de los limpiaparabrisas / lavaparabrisas y del limpialuneta / lavaluneta.

Mueva la palanca hasta la posición deseada ⇒ ①:

①	OFF	Limpiaparabrisas / limpialuneta desactivados.
①		Temporizador de los limpiaparabrisas.
②	LOW	Barrido lento.
③	HIGH	Barrido rápido.
④	1x	Movimiento único de los limpiaparabrisas – barrido breve.
⑤		Sistema del lavaparabrisas activado mientras se tira la palanca.
⑥	OFF	Sistema de los lavavidrios desactivado.
⑦		Sistema del limpialuneta activado. El limpialuneta efectúa un movimiento cada 6 segundos, aproximadamente.
⑧		Sistema del lavaluneta activado mientras se pulsa la palanca.

⚠ AVISO

Si se desconecta el encendido mientras está activado el limpiavidrios, al volver a conectar el encendido el limpiavidrios seguirá funcionando en el mismo nivel de barrido, sin embargo, en esta condición (encendido desconectado con los limpiavidrios activados) los limpiavidrios regresan a la posición inicial. La presencia de hielo, nieve y otros obstáculos sobre los vidrios pueden provocar daños en el limpiavidrios y en el motor del mismo.

- Antes de iniciar la marcha, si es necesario, retire la nieve y el hielo de los limpiavidrios.

ⓘ AVISO (continuación)

- Suelte con cuidado las escobillas del limpiavidrios congeladas del parabrisas. Para ello, Volkswagen recomienda un aerosol anticongelante.

⚠ AVISO

No ponga en funcionamiento el limpiavidrios con el vidrio seco. El barrido de las escobillas del limpiavidrios sobre el vidrio seco podría dañarlo.

- ⓘ El limpiavidrios sólo funciona con el encendido conectado. ▶

i El temporizador de los limpiaparabrisas funciona de acuerdo a la velocidad de conducción. Cuanto más rápida la velocidad del vehículo, mayor es la frecuencia de barrido del limpiavidrios.

i El limpialuneta se enciende automáticamente cuando se encienden los limpiaparabrisas y se engrana la marcha atrás. <

Sensor de lluvia

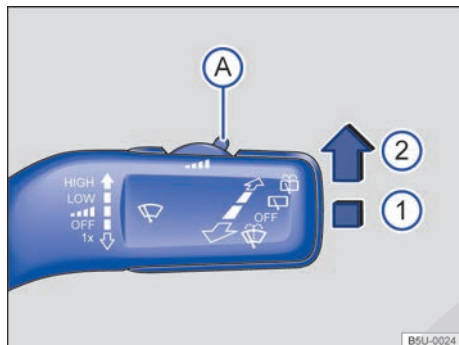

Fig. 66 Al lado del volante: palanca de los limpiavidrios: regular la sensibilidad del sensor de lluvia **A**.

Lea primero y tenga en cuenta la información preliminar y las advertencias de seguridad **▲** de la **pág. 105**.

Dependiendo de la versión del vehículo el sensor de lluvia puede no estar disponible.

El sensor de lluvia activado controla automáticamente los intervalos de los limpiavidrios, de acuerdo a la intensidad de la lluvia **▲**. La sensibilidad del sensor de lluvia puede regularse manualmente. Limpieza manual **⇒** **pág. 59**.

Presione la palanca a la posición deseada :

- 1** Sensor de lluvia desactivado.
- 2** Sensor de lluvia activo – limpieza automática, si es necesaria.
- A** Regular la sensibilidad del sensor de lluvia:
 - Regular el mando hacia la derecha – alta sensibilidad.
 - Regular el mando hacia la izquierda – baja sensibilidad.

Después de desconectar y conectar el encendido, el sensor de lluvia vuelve a funcionar si la palanca de los limpiavidrios se encuentra en la posición **2**.

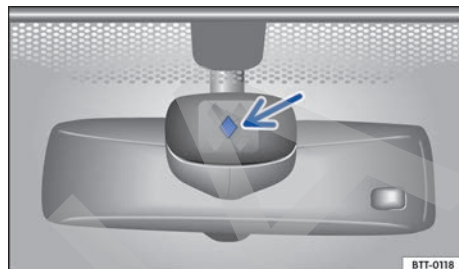

Fig. 67 En el parabrisas: superficie sensible del sensor de lluvia.

Comportamiento de activación alterado del sensor de lluvia

Las posibles causas de averías e interpretaciones erróneas en la zona de la superficie sensible **⇒** **fig. 67** (flecha) del sensor de lluvia son, entre otras:

- Escobillas de los limpiaparabrisas dañadas: una película de agua o rayas de limpieza a causa de las escobillas del limpiavidrios dañadas, pueden prolongar la duración del encendido, reducir los intervalos de limpieza o actuar sobre la limpieza permanente rápida.
- Insectos: la presencia de insectos puede provocar la activación de la limpieza.
- Estrías de sal: en el invierno, las estrías de sal en el parabrisas pueden provocar una limpieza extremadamente larga hasta que el parabrisas esté casi seco.
- Suciedad: el polvo seco, la cera, revestimientos del parabrisas (efecto lotus) y residuos de detergentes (lavado rápido) pueden hacer menos sensible el sensor de lluvia o, posteriormente, más lento o incluso sin reacción.
- Quebradura en el parabrisas: el impacto de una piedra activa un ciclo de limpieza si el sensor de lluvia está conectado. Luego, el sensor de lluvia reconoce la disminución de la superficie sensible y ►

se adecúa a la misma. De acuerdo a la dimensión del impacto de la piedra, el comportamiento de la activación del sensor de lluvia puede alterarse.

- Adhesivos y etiquetas: no pueden cubrir exterior o interiormente la zona del sensor, ya que de lo contrario pondrá en peligro el correcto funcionamiento de las funciones de iluminación automática y del sensor de lluvia.

⚠ ADVERTENCIA

El sensor de lluvia puede no reconocer suficientemente todo tipo de lluvia y no activar los limpiavidrios.

⚠ ADVERTENCIA (continuación)

- **De ser necesario, conecte manualmente los limpiavidrios cuando el agua interfiera en la visibilidad de los vidrios.**

i Limpie periódicamente la superficie sensible del sensor de lluvia ⇒ fig. 67 (flecha) y compruebe si existen daños en las escobillas de los limpiaparabrisas.

i Para retirar cera y residuos de pulido, se recomienda el uso de un producto limpiavidrios con alcohol. <

Posición de servicio de los limpiaparabrisas

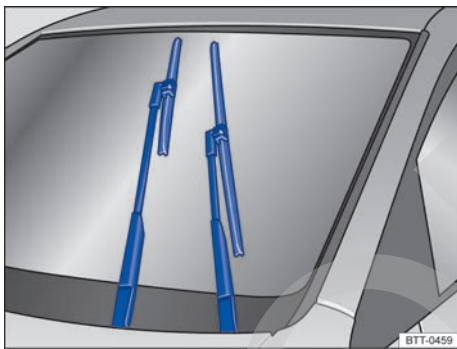

Fig. 68 Limpiavidrios en posición de servicio.

📖 Lea primero y tenga en cuenta la información preliminar y las advertencias de seguridad ⚠ de la pág. 105.

En la posición de servicio se pueden levantar los brazos portaescobillas del parabrisas ⇒ fig. 68. Para poner el limpiavidrios en posición de servicio, proceda de la siguiente manera:

- Es necesario cerrar la tapa del compartimento del motor ⇒ pág. 204.
- Conecte el encendido y vuelva a desconectarlo.

- Presione la palanca del limpiavidrios brevemente hacia abajo ⇒ fig. 65 ④.
- Para regresar a la posición inicial de las escobillas repita el procedimiento.

Levantar las escobillas de los limpiaparabrisas

- Antes de levantar los brazos portaescobillas, colóquelos en posición de servicio ⇒ ①.
- Para levantar un brazo portaescobillas, sujételo sólo de la zona donde va fijada la escobilla del limpiavidrios.
- Una vez realizado el mantenimiento, doble nuevamente los brazos portaescobillas sobre el parabrisas.

⚠ AVISO



- Para evitar daños en la pintura de la tapa del compartimento del motor y en los brazos portaescobillas, levante los brazos de los limpiaparabrisas una vez que estén en posición de servicio.

- Antes de iniciar la marcha se deben bajar los brazos portaescobillas sobre el parabrisas. <





Comprobar y reabastecer el nivel de agua de los lavavidrios



Fig. 69 En el compartimento del motor: tapa del depósito de agua del lavavidrios.

 Lea primero y tenga en cuenta la información preliminar y las advertencias de seguridad  de la pág. 105.

El nivel de agua de los lavavidrios se deberá comprobar periódicamente y reabastecer en caso necesario.

- Abra la tapa del compartimento del motor  ⇒ pág. 204.
- El depósito de agua del lavavidrios se reconoce por el símbolo  en la tapa ⇒ fig. 69.
- Compruebe si hay suficiente agua en el depósito de los lavavidrios.
- Para reabastecer, mezcle agua limpia con un producto limpiavidrios recomendado por Volkswagen ⇒ . Observe las indicaciones en el envase para realizar la mezcla.
- En caso de temperaturas exteriores bajas, agregue un aditivo anticongelante para que el agua no se congele ⇒ .

Capacidades

La capacidad del depósito de agua de los lavavidrios es de aproximadamente 2,4 litros.

ADVERTENCIA

No mezcle nunca aditivo anticongelante o aditivos similares no apropiados con el agua de los lavavidrios. Esto puede provocar la formación de una película aceitosa sobre el vidrio que reducirá considerablemente la visibilidad.

- Utilice agua limpia mezclada con un producto limpiavidrios recomendado por Volkswagen.
- En caso necesario, mezcle aditivos anticongelantes apropiados con el agua del lavavidrios.

AVISO

- No debe mezclar nunca los productos de limpieza recomendados por Volkswagen con otros productos limpiadores. Esto podría producir la coagulación de los componentes y de este modo provocar la obstrucción de los eyectores de los lavavidrios.
- ¡Al reabastecer no confunda de ninguna manera los líquidos! De lo contrario, ¡podrían producirse fallas graves de funcionamiento o daño en el motor!

Espejos retrovisores

Introducción al tema

En este capítulo encontrará información sobre los siguientes temas:

Espejo retrovisor interior	110
Espejos retrovisores exteriores	111

Para la seguridad de conducción, es importante que el conductor ajuste correctamente los espejos retrovisores exteriores y el espejo interior antes de iniciar la marcha ⇒ **▲**.

El conductor puede observar los vehículos que circulan detrás a través de los espejos retrovisores exteriores y del espejo retrovisor interior y puede adecuar su comportamiento de dirección al tránsito. No es posible ver todo lo que está al lado y detrás del vehículo con sólo mirar por los retrovisores exteriores y el espejo retrovisor interior. Estas áreas no visibles se denominan punto ciego. En el punto ciego puede haber otros vehículos, peatones y objetos.

Información y advertencias complementarias:

- Vistas exteriores ⇒ pág. 5
- Ajuste la posición del asiento ⇒ pág. 65

- Cambio de marcha ⇒ pág. 150
- Frenar, detenerse y aparcar ⇒ pág. 161

ADVERTENCIA

Los espejos retrovisores exteriores y el espejo retrovisor interior no se deben ajustar durante la marcha para no distraer al conductor. Esto podría provocar accidentes y lesiones graves.

- **Ajuste los espejos retrovisores exteriores y el espejo retrovisor interior sólo con el vehículo detenido.**
- **Al estacionar, cambiar de carril y en maniobras de adelantamiento y de giro, tenga en cuenta siempre el área alrededor del vehículo, ya que los demás usuarios de la calle y los objetos se pueden encontrar en el punto ciego.**
- **Siempre preste atención a que los espejos retrovisores estén ajustados correctamente y que la visibilidad trasera no esté limitada por empañamiento u otros objetos.**

Espejo retrovisor interior

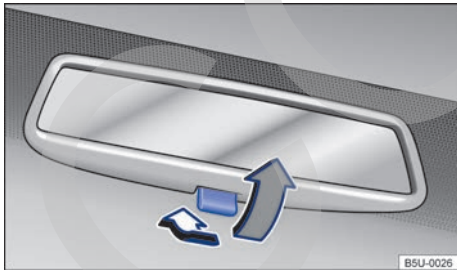

Fig. 70 En el parabrisas: espejo retrovisor interior antideslumbrante manual.

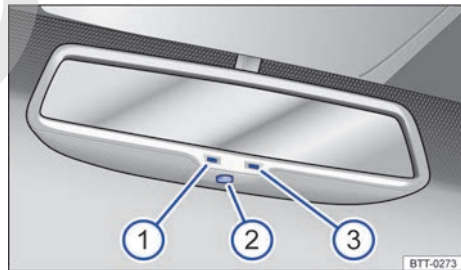

Fig. 71 En el parabrisas: espejo retrovisor interior antideslumbrante automático.

Lea primero y tenga en cuenta la información preliminar y las advertencias de seguridad **▲ de la pág. 110.**

El conductor siempre debe ajustar el espejo retrovisor interior de tal modo que disponga de suficiente visibilidad hacia atrás a través de la luneta. ▶

Espejo retrovisor interior antideslumbrante manual

- Posición de día: la palanca situada en el borde inferior del espejo retrovisor apunta hacia el parabrisas.
- Posición de noche: tire de la palanca ⇒ [fig. 70](#) (flecha gris), para evitar el deslumbramiento de los faros de los vehículos que circulan detrás.

Espejo retrovisor interior antideslumbrante automático

Dependiendo de la versión del vehículo, el retrovisor interior antideslumbrante automático puede no estar disponible.

Leyenda para ⇒ [fig. 71](#):

- ① Luz de control.
- ② Interruptor.
- ③ Sensor para reconocer la incidencia de luz desde atrás.

El antideslumbrante automático se puede conectar y desconectar con el interruptor en el espejo retrovisor interior ⇒ [fig. 71](#) ②. Si está conectado el antideslumbrante automático se enciende la luz de control ⇒ [fig. 71](#) ①.

En la carcasa del espejo retrovisor interior se encuentran 2 sensores:

- Un sensor del lado que indica hacia el interior del vehículo, que mide la incidencia de luz desde *atrás* ⇒ [fig. 71](#) ③.
- Un sensor del lado que indica hacia el parabrisas, que mide la incidencia de luz desde *adelante*.

Con el encendido conectado, el espejo retrovisor interior deslumbra *automáticamente*, dependiendo de la oscuridad, con una incidencia de luz detrás.

Cuando la incidencia de luz sobre los sensores se ve comprometida o interrumpida, el espejo retrovisor interior antideslumbrante automático no funciona o puede presentar fallas.

El antideslumbrante automático se desactiva cuando se engrana la marcha atrás o cuando se enciende la luz interior o la luz de lectura.

No coloque aparatos de navegación exteriores en el parabrisas o cerca del espejo retrovisor interior antideslumbrante automático ⇒ ⚠.

⚠ ADVERTENCIA

- El espejo retrovisor interior se debe ajustar antes de poner el vehículo en movimiento, para no desviar la atención del conductor del tránsito.
- Cuando se utiliza el espejo retrovisor en la posición antideslumbrante la visión hacia atrás queda limitada.
- El display iluminado del aparato de navegación puede comprometer el funcionamiento del espejo retrovisor interior antideslumbrante automático, provocando accidentes y lesiones graves.

Espejos retrovisores exteriores

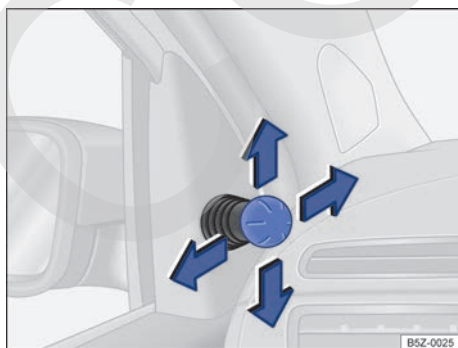

Fig. 72 En las puertas delanteras: mando de ajuste de los espejos retrovisores exteriores mecánicos.

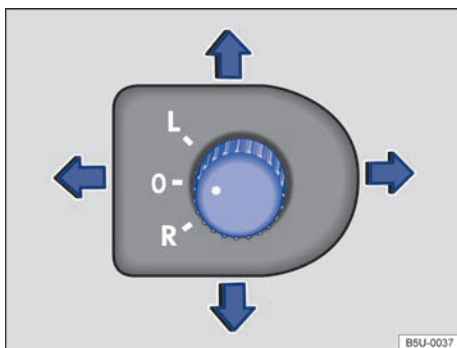



Fig. 73 En la puerta del conductor: mando giratorio de ajuste de los espejos retrovisores exteriores eléctricos.



Lea primero y tenga en cuenta la información preliminar y las advertencias de seguridad  de la pág. 110.

Para ajustar los espejos retrovisores exteriores, mueva el mando de ajuste \Rightarrow fig. 72 o el mando giratorio \Rightarrow fig. 73 en el guarnecido de las puertas.

Gire el mando \Rightarrow fig. 73 hasta la posición deseada:

L

Ajuste el espejo retrovisor exterior izquierdo moviendo el mando giratorio en la dirección deseada.

O

Posición neutral. Espejos retrovisores exteriores desconectados (en posición de uso), no es posible ajustar los espejos retrovisores exteriores.

R

Ajuste el espejo retrovisor exterior derecho moviendo el mando giratorio en la dirección deseada.

Los espejos retrovisores exteriores se puede abatir (girar) mecánicamente hacia adentro y hacia afuera. La posición de uso se define por un bloqueo muy perceptible en ambos lados (izquierdo o derecho).

Memoria de ajustes del espejo retrovisor exterior derecho para la marcha atrás (tilt down)

- Conecte el encendido.
- Gire el mando a la posición **R**:
- Ponga marcha atrás.
- Ajuste el espejo retrovisor exterior derecho para que pueda verse bien el área del borde del cordón.
- La posición del espejo retrovisor ajustada se memoriza automáticamente.

Acceso a los ajustes del espejo retrovisor exterior derecho

- Gire el mando del espejo retrovisor exterior a la posición **R** o **L**.
- Con el encendido conectado, ponga marcha atrás.
- La posición memorizada del espejo retrovisor exterior derecho para la marcha atrás deja de considerarse cuando se conduce hacia adelante o cuando se coloca el mando en la posición **O**.

ADVERTENCIA

Los espejos retrovisores exteriores se deben ajustar antes de poner el vehículo en movimiento, para no desviar la atención del conductor del tránsito.

ADVERTENCIA

Si por descuido se doblan hacia adentro o hacia afuera los espejos retrovisores exteriores, se pueden producir lesiones.

- Abata los espejos retrovisores exteriores hacia adentro o hacia afuera sólo cuando no haya nadie en su área de funcionamiento.
- Esté siempre atento para que ningún dedo quede preso entre el espejo retrovisor exterior y la base del espejo, cuando mueva el espejo retrovisor exterior.

ADVERTENCIA

El cálculo impreciso de la distancia de los vehículos que vienen detrás puede provocar accidentes o lesiones graves.

- Las superficies curvas de las lentes de los espejos retrovisores exteriores (convexas o esféricas) aumentan el campo visual y hacen que los objetos parezcan más pequeños y más lejanos.
- El uso de los espejos retrovisores exteriores izquierdo y derecho para calcular las distancias de los vehículos que vienen detrás al cambiar de carril es inexacto y puede provocar accidentes y lesiones graves.
- Siempre que sea posible, se deberá utilizar el espejo retrovisor interior para calcular la distancia de los vehículos que vienen detrás o la distancia de otros objetos.
- Hay que asegurarse siempre de que se tiene suficiente visibilidad hacia atrás.

AVISO

En un sistema de lavado automático, abata siempre los espejos retrovisores exteriores hacia adentro.



En caso de avería los espejos retrovisores exteriores eléctricos se pueden ajustar haciendo presión con la mano en el borde de la lente del espejo. 

Transportar

Consejos para la conducción

Introducción al tema

En este capítulo encontrará información sobre los siguientes temas:

Acomodar volúmenes del equipaje	114
Conducir con la tapa del maletero abierta	114
Conducir con el vehículo cargado	115
Indicaciones de peso específicas del vehículo	116

La carga pesada deberá fijarse siempre de manera segura en el maletero y asegurarse de que los respaldos del asiento trasero encajen correctamente en la posición vertical. Utilice correas adecuadas para fijar objetos pesados. No sobrecargue nunca el vehículo. Tanto la carga como su distribución en el vehículo influyen en el comportamiento de la dirección y sobre el efecto de frenado ⇒ .

Información y advertencias complementarias:

- Tapa del maletero ⇒ pág. 55
- Luz ⇒ pág. 95
- Maletero ⇒ pág. 118
- Portaequipajes de techo ⇒ pág. 125
- Llantas y neumáticos ⇒ pág. 244

ADVERTENCIA

Los objetos sueltos o fijados incorrectamente pueden provocar lesiones graves en caso de maniobras de dirección y de frenado repentinas o en caso de accidentes. Esto se aplica especialmente en el caso en que el airbag impacte sobre objetos al dispararse, y no sean lanzados por el interior del vehículo. Para disminuir el riesgo de lesiones, tenga en cuenta lo siguiente:

ADVERTENCIA (continuación)

- **Acomode todos los objetos en el vehículo de manera segura. Acomode equipajes y objetos pesados siempre en el maletero.**
- **Utilice siempre correas o cintas tensoras apropiadas para fijar los objetos y que de esta manera no puedan alcanzar el radio de acción de los airbags frontales durante una maniobra brusca de dirección y de frenado.**
- **Acomode objetos en el interior del vehículo de manera que nunca lleguen al radio de acción de los airbags durante la marcha.**
- **Mantenga los portaobjetos siempre cerrados durante la marcha.**
- **Los objetos acomodados nunca deben hacer que los ocupantes asuman una posición incorrecta en el asiento.**
- **Si hay objetos acomodados que están bloqueando un asiento, éste nunca deberá estar ocupado por una persona.**

ADVERTENCIA

El comportamiento de dirección, como también el efecto de frenado, se alteran bastante durante el transporte de objetos grandes y pesados.

- **Adapte la velocidad y el estilo de conducción a las condiciones de visibilidad, climáticas, de la calzada y del tránsito.**
- **Acelere con especial cuidado y cautela.**
- **Evite maniobras de dirección y de frenado repentinas.**
- **Frene antes de lo usual.**

Acomodar volúmenes del equipaje



Lea primero y tenga en cuenta la información preliminar y las advertencias de seguridad ▲ de la pág. 113.

Acomodar todos los volúmenes del equipaje de forma segura en el vehículo

- Distribuya las cargas en el vehículo y en el techo de la manera más uniforme posible.
- En el maletero se deben colocar los objetos pesados lo más cerca posible del respaldo del asiento trasero, y éste debe estar bloqueado de forma segura en posición vertical.
- Fije volúmenes de equipaje en el maletero utilizando cintas tensoras apropiadas.
- Adapte la presión de los neumáticos a la carga. Observe la etiqueta adhesiva con la presión de los neumáticos ⇒ pág. 244.

⚠ AVISO

Los filamentos del desempañador de la luneta pueden averiarse por el roce con objetos acomodados sobre la superficie detrás del asiento trasero.



Observe la información sobre la carga en el portaequipajes de techo ⇒ pág. 125, *Portaequipajes de techo*.



Observe la información para la carga de un remolque ⇒ pág. 128, *Conducción con remolque*.

Conducir con la tapa del maletero abierta



Lea primero y tenga en cuenta la información preliminar y las advertencias de seguridad ▲ de la pág. 113.

La conducción con la tapa del maletero abierta representa un peligro especial. Fije correctamente todos los objetos y la tapa del maletero abierta y adopte medidas adecuadas para reducir la entrada de gases tóxicos del sistema de escape.

⚠ ADVERTENCIA

La conducción con la tapa del maletero desbloqueada o abierta puede provocar lesiones graves.

- Volkswagen no recomienda conducir el vehículo con la tapa del maletero abierta, pero si dicha conducción es de extrema necesidad, tenga en cuenta las siguientes indicaciones:
 - Acomode todos los objetos en el maletero de manera segura. Los objetos sueltos podrían caerse del maletero y herir a otros conductores.
 - Conduzca siempre de manera cautelosa y defensiva.
 - Evite maniobras de dirección y de frenado repentinas o bruscas, ya que la tapa del maletero puede moverse de manera descontrolada.

⚠ ADVERTENCIA (continuación)

- Asegúrese de que los objetos hacia afuera del maletero sean visibles para los demás conductores. Tenga en cuenta las determinaciones legales.
- Cuando transporte objetos que sobresalgan del maletero, la tapa del maletero nunca se podrá utilizar para “presionar” o “fijar” objetos.
- Retire obligatoriamente la carga montada sobre la tapa del maletero, y si es necesario, conduzca con la tapa del maletero abierta.

⚠ ADVERTENCIA

Gases tóxicos del escape pueden alcanzar el interior del vehículo si está abierta la tapa del maletero. Esto puede provocar inconsciencia, intoxicación por monóxido de carbono, accidentes y lesiones graves.

- Para impedir la entrada de gases tóxicos del escape, conduzca siempre con la tapa del maletero cerrada.
- En casos excepcionales, si se necesita conducir con la tapa del maletero abierta, se debe proceder de la siguiente manera para reducir la entrada de gases tóxicos del sistema de escape en el interior del vehículo: ▶

⚠ ADVERTENCIA (continuación)

- Cierre todas las ventanillas y el techo solar.
- En vehículos con aire acondicionado, desactivar el modo de recirculación del aire.
- Abra todos los difusores de aire en el panel de instrumentos.

⚠ ADVERTENCIA (continuación)

- Encienda el ventilador en el nivel de ventilación máxima.

ⓘ AVISO

La longitud y la altura de la carrocería se modifica cuando la tapa del maletero está abierta. <

Conducir con el vehículo cargado



Lea primero y tenga en cuenta la información preliminar y las advertencias de seguridad ⚠ de la pág. 113.

Para garantizar buenas características de conducción de un vehículo cargado, tenga en cuenta lo siguiente:

- Acomode todos los volúmenes de equipaje de forma segura ⇒ pág. 114.
- Acelere con especial cuidado y cautela.
- Evite maniobras de dirección y de frenado repentinas.
- Frene antes de lo usual.
- Si es necesario, tenga en cuenta la información sobre el portaequipajes de techo ⇒ pág. 125.

⚠ ADVERTENCIA

Un desplazamiento de la carga podría poner en peligro la estabilidad y la seguridad del vehículo y provocar accidentes y lesiones graves.

- Fije la carga correctamente para que no se deslice.
- En el caso de objetos pesados, utilice correas o cintas tensoras apropiadas.
- Bloquee el respaldo del asiento trasero en posición vertical. <

Indicaciones de peso específicas del vehículo



Lea primero y tenga en cuenta la información preliminar y las advertencias de seguridad  de la pág. 113.

Las indicaciones de los documentos de licencia del vehículo siempre tienen prioridad. El tipo de motor del vehículo aparece en la etiqueta de datos del vehículo, en el ⇒ cuaderno *Plan de Asistencia Técnica* y en los documentos de licencia del vehículo.

Puede que los valores indicados difieran debido a equipos opcionales o versiones diferentes, como también en caso de vehículos especiales.

Los valores del peso en orden de marcha que figuran en la siguiente tabla rigen para el vehículo listo para rodar con líquidos, con el depósito de com-

bustible lleno al 90%, las herramientas de a bordo, la rueda de emergencia y extintor de incendios ⇒ . El peso en orden de marcha indicado aumenta con los equipos opcionales y el montaje posterior de accesorios, reduciéndose proporcionalmente la carga permitida.

La carga está compuesta por los siguientes pesos:

- Conductor y acompañantes.
- Totalidad de equipaje.
- Carga sobre el techo, incluido el sistema de portaequipajes de techo.
- Carga de apoyo del remolque en conducción con remolque.

Motores de gasolina

Potencia del motor	CDM	Tipo de transmisión	Versión	Peso en orden de marcha	Peso bruto autorizado (PBT)	Carga autorizada sobre el eje delantero	Carga autorizada sobre el eje trasero	Carga autorizada sobre el techo.
1.6 de 74 kW	CFZA	MQ 200	Nuevo Surran	1.155 – 1.156 kg	1.630 kg	830 kg	840 kg	45 kg
1.6 de 81 kW	CWS A	MQ 200-6F	Nuevo Surran	1.161 kg				
			Nuevo Surran Cross	1.180 kg				
		SQ 200	Nuevo Surran	1.167 kg				

Motores TOTALFLEX

Potencia del motor	CDM	Tipo de transmisión	Versión	Peso en orden de marcha	Peso bruto autorizado (PBT)	Carga autorizada sobre el eje delantero	Carga autorizada sobre el eje trasero	Carga autorizada sobre el techo.
1.6 TOTAL-FLEX 74/76 kW	CCR A	MQ 200	Nuevo Surran	1.161 kg	1.630 kg	830 kg	840 kg	45 kg
		SQ 200		1.172 kg				
1.6 TOTAL-FLEX 81/88 kW	CNXA	MQ 200-6F	Nuevo Surran Cross	1.182 kg				

ADVERTENCIA

Si se excede el peso bruto autorizado y las cargas sobre los ejes se pueden provocar daños en el vehículo, accidentes y lesiones graves.

- Las cargas reales sobre los ejes jamás deben exceder las cargas autorizadas sobre los ejes.
- La carga y la distribución de la misma en el vehículo influyen en el comportamiento de la dirección y sobre el efecto de frenado. Adapte la velocidad a las necesidades.

ADVERTENCIA (continuación)

- Respetar el peso máximo y la carga autorizada sobre los ejes es fundamental para la seguridad del conductor y los acompañantes.

AVISO

Distribuya la carga siempre uniformemente y lo más atrás posible en el maletero del vehículo. Cuando se transportan objetos pesados en el maletero, se deben colocar lo más cerca posible del asiento trasero para alterar lo mínimo posible el comportamiento de dirección. <

Maletero

Introducción al tema

En este capítulo encontrará información sobre los siguientes temas:

Abatir el asiento trasero hacia adelante o hacia atrás - asiento trasero sin regulación longitudinal	119
Ajuste longitudinal del asiento trasero	121
Abatir el asiento trasero hacia adelante o hacia atrás - asiento trasero sin ajuste longitudinal y respaldo entero	122
Bandeja trasera	124

La carga pesada deberá fijarse siempre de manera segura en el maletero y asegurarse de que los respaldos del asiento trasero encajen correctamente en la posición vertical. Utilice siempre correas apropiadas. No sobrecargue nunca el vehículo. Tanto la carga como su distribución en el vehículo influyen en el comportamiento de la dirección y sobre el efecto de frenado ⇒ ⚠.

Información y advertencias complementarias:

- Sistema de airbag ⇒ pág. 83
- Luz ⇒ pág. 95
- Transportar ⇒ pág. 113
- Conducción con remolque ⇒ pág. 128
- Llantas y neumáticos ⇒ pág. 244

⚠ ADVERTENCIA

Cuando no se esté utilizando el vehículo, se deberán bloquear siempre las puertas y la tapa del maletero para reducir el riesgo de que se produzcan lesiones graves o fatales.

- No deje nunca a niños sin supervisión, en especial cuando la tapa del maletero está abierta. Los niños podrían entrar al maletero y cerrar la tapa. En situaciones como estas, un niño no conseguiría salir del maletero por sí solo. Esto puede provocar lesiones graves o fatales.
- No permita nunca que los niños jueguen dentro del vehículo o junto a él.
- No transporte nunca a personas en el maletero.

⚠ ADVERTENCIA

Los objetos sueltos o fijados incorrectamente pueden provocar lesiones graves en caso de maniobras de dirección y de frenado repentinas o en caso de accidentes. Esto se aplica especialmente en el caso en que el airbag impacte sobre objetos al dispararse, y no sean lanzados por el interior del vehículo. Para disminuir el riesgo de lesiones, tenga en cuenta lo siguiente:

- Acomode todos los objetos en el vehículo de manera segura. Acomode equipajes y objetos pesados siempre en el maletero.
- Fije siempre los objetos con correas o con cintas tensoras para que no sean lanzados por el interior del vehículo y no puedan alcanzar el radio de acción de los airbags frontales durante una maniobra de dirección y de frenado repentina.
- Mantenga los portaobjetos siempre cerrados durante la marcha.
- No acomode objetos duros, pesados o con superficie cortante en portaobjetos abiertos en el interior del vehículo, sobre la bandeja trasera o sobre el panel de instrumentos, sin que estén correctamente fijados.
- Retire objetos duros, pesados o con superficie cortante, de prendas de vestir y bolsas transportadas en el interior del vehículo y acomódelos de manera segura.

⚠ ADVERTENCIA

Cuando se transportan objetos pesados, las características de conducción del vehículo se alteran y la distancia de frenado aumenta. Las cargas pesadas no acomodadas ni fijadas de manera correcta pueden hacer que el conductor pierda el control del vehículo, provocando lesiones graves.

- Cuando se transportan objetos pesados, las características de conducción del vehículo se alteran debido al desplazamiento del centro de gravedad.
- Distribuya la carga siempre uniformemente y lo más atrás posible en el vehículo.
- Acomode objetos pesados de manera segura lo más atrás posible en el maletero.

! AVISO

Los filamentos del desempañador de la luneta pueden dañarse por el roce con objetos acomodados sobre la bandeja trasera.

i Para que el aire en el interior del vehículo se pueda renovar, no obstruya las aberturas de ventilación entre la luneta y la bandeja trasera. ◀

Abatir el asiento trasero hacia adelante o hacia atrás - asiento trasero sin regulación longitudinal

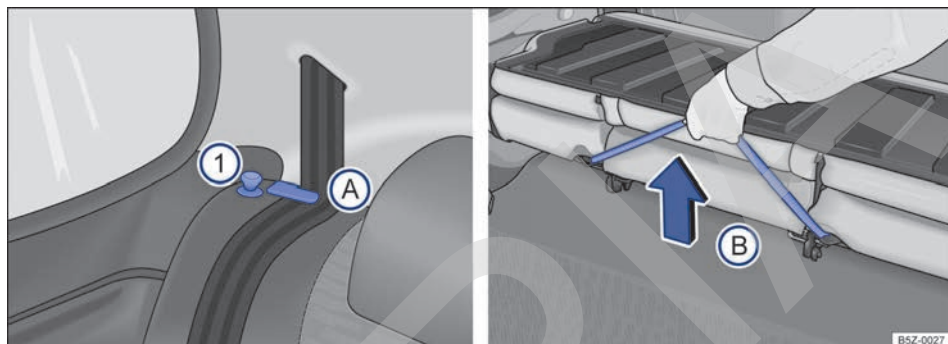

Fig. 74 Asiento trasero: pasadores de desbloqueo (1); posicionador para las bandas de los cinturones (A); manija para desbloqueo del conjunto del piso (B).

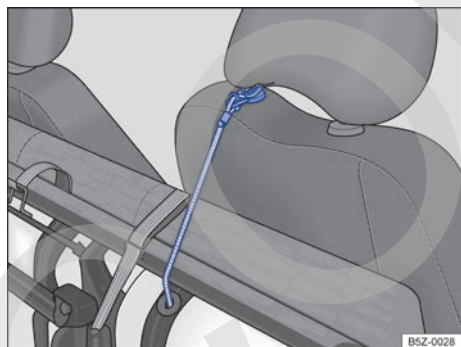

Fig. 75 Correa elástica roja para fijar el vástago del apoyacabezas.

Lea primero y tenga en cuenta la información preliminar y las advertencias de seguridad ▲ de la pág. 118.

Abatir el asiento trasero hacia adelante

- Dado el caso, retire la bandeja trasera ⇒ pág. 124.
- Desplace los asientos delanteros totalmente hacia adelante para tener espacio para abatir.
- Empuje el apoyacabezas por completo hacia abajo, si es necesario retírelo ⇒ pág. 65 y guárdelo de manera segura.
- Suelte las lengüetas de los cinturones de seguridad, pulsando la tecla roja del cierre ⇒ pág. 72.
- Encaje las bandas de los cinturones de seguridad en sus respectivos posicionadores ⇒ **fig. 74 (A)**.
- Levante el pasador ⇒ **fig. 74 (1)** de desbloqueo de ambos lados hacia arriba, mientras que abate el respaldo del asiento trasero hacia adelante.
- Tire de la manija ⇒ **fig. 74 (B)** para desbloquear el conjunto del piso y, al mismo tiempo, levántelo **con cuidado** hacia los asientos traseros.
- Localice la correa elástica roja ubicada en la parte inferior del cojín del asiento y coloque el gancho de la correa en el vástago del apoyacabezas del asiento del acompañante ⇒ **fig. 75**, inmovilizando el conjunto.
- Si el asiento trasero está abatido hacia adelante no deberán viajar personas adultas o niños en las plazas correspondientes. ▶

El respaldo del asiento trasero se puede abatir hacia adelante para aumentar el volumen del maletero.

Válido para vehículos con asientos traseros *sin* ajuste longitudinal.

Abatir el asiento trasero hacia atrás

- Suelte el gancho de la correa elástica roja del vástago del apoyacabezas ⇒ **fig. 75** y, colóquelo debajo del asiento trasero.
- Sujete el asiento trasero de la manija ⇒ **fig. 74** **B** y, suéltelo desde una altura de 15 cm.
- Asegúrese de que el asiento esté bien bloqueado en el suelo, tirando de él por uno de los dos extremos.
- Abata el respaldo del asiento trasero hacia atrás a la posición inicial y presione el bloqueo con fuerza hasta que se encaje de manera segura ⇒ **▲**.
- Retire las bandas de los cinturones de seguridad de los posicionadores ⇒ **fig. 74** **A**. Para los vehículos con cinturones de tres puntos fijos, vuelva a colocar las lengüetas en los cierres correspondientes.
- El respaldo del asiento trasero deberá estar bloqueado de manera segura.
- Dado el caso, monte nuevamente y ajuste el apoyacabezas ⇒ **pág. 65**.
- Dado el caso, vuelva a colocar la bandeja trasera.

▲ ADVERTENCIA

Si se abate el respaldo del asiento trasero hacia adelante o hacia atrás de manera descontrolada o descuidada podrían producirse lesiones graves.

- Al abatir el respaldo del asiento trasero hacia adelante esté siempre atento para que no hayan personas o animales en la zona del asiento trasero.
- No abata nunca el respaldo del asiento hacia adelante o hacia atrás durante la marcha.
- Tenga cuidado de no aprisionar o dañar el cinturón de seguridad al abatir el respaldo del asiento trasero hacia atrás.
- Mantenga las manos, los dedos, los pies y demás partes del cuerpo siempre fuera del área al abatir el respaldo del asiento trasero hacia adelante o hacia atrás.

▲ ADVERTENCIA (continuación)

- El respaldo del asiento trasero tiene que estar bien encastrado en posición vertical para que los cinturones de seguridad del asiento trasero ofrezcan la protección necesaria. Eso se aplica principalmente a la plaza central del asiento trasero. Cuando un asiento está ocupado y el respaldo del asiento correspondiente no está encajado de manera segura, el ocupante podrá ser empujado hacia adelante con el respaldo del asiento trasero en caso de maniobras de dirección y de frenado repentinas, así como en accidentes.
- Desbloquee y abata el respaldo del asiento siempre antes de desbloquear la banqueta.
- Antes de poner objetos en el maletero o de poner el vehículo en movimiento, asegúrese siempre de que el conjunto abatido quede bien sujeto (sin holgura) al asiento delantero por medio de la correa elástica roja. Dado el caso, mueva el asiento delantero para esta condición.
- No utilice nunca las manijas para asegurar objetos. El conjunto del asiento se podrá desbloquear de forma incorrecta.
- El regreso del conjunto del asiento a su posición se debe realizar únicamente por el interior del vehículo.
- Cuando el respaldo del asiento trasero esté abatido hacia adelante o no está encajado de manera segura, no se deberán viajar personas adultas ni niños en las plazas correspondientes.

⚠ AVISO

Antes de abatir el respaldo del asiento trasero hacia adelante, ajuste los asientos delanteros de modo que el apoyacabezas o el acolchado del respaldo del asiento trasero no quede apoyado sobre los asientos delanteros. Si es necesario retire el apoyacabezas ⇒ **pág. 65**, *Sentarse de forma correcta y segura* y guárdelo de manera segura.

Ajuste longitudinal del asiento trasero

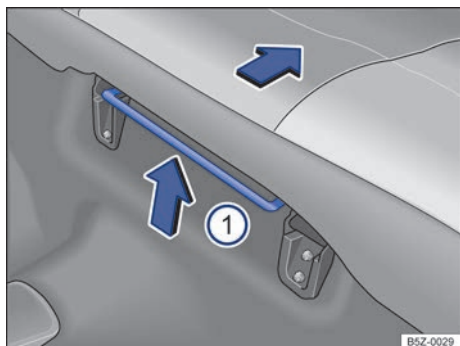

Fig. 76 Palanca para ajuste longitudinal del asiento trasero ①.

Lea primero y tenga en cuenta la información preliminar y las advertencias de seguridad ⚠ de la pág. 118.

El conjunto del asiento trasero se puede abatir hacia adelante para aumentar el volumen del maletero.

Válido para vehículos con asientos traseros con ajuste longitudinal y respaldo *enterizo* y respaldo *bipartido*.

- Levante la palanca ⇒ fig. 76 ① y desplace el asiento hacia adelante o hacia atrás.
- Suelte la palanca y asegúrese de que el asiento esté bien bloqueado.

⚠ ADVERTENCIA

- El respaldo trasero deberá estar debidamente bloqueado para que, en una frenada de emergencia, los objetos transportados en el maletero no sean lanzados hacia adelante.
- No utilice nunca las manijas o la palanca para asegurar objetos. El respaldo del asiento se podrá desbloquear de forma incorrecta.
- Asegúrese de que el asiento trasero esté bien bloqueado en el suelo, antes de poner el vehículo en movimiento.

Abatir el asiento trasero hacia adelante o hacia atrás - asiento trasero sin ajuste longitudinal y respaldo entero

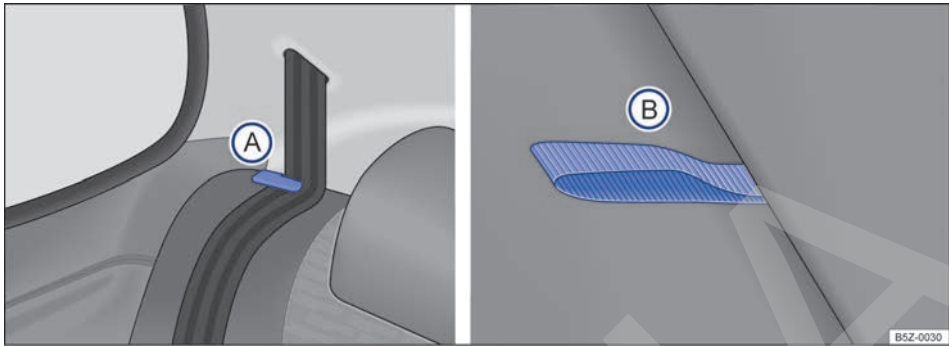

Fig. 77 Asiento trasero: posicionador para las bandas de los cinturones (A); manija para desbloqueo del respaldo (B).

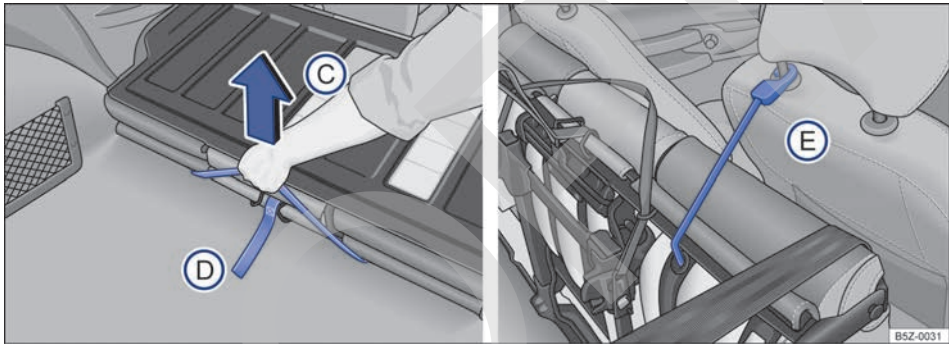



Fig. 78 Asiento trasero: manija para desbloqueo del conjunto del piso (C); correa elástica roja para fijar el vástago del apoyacabezas (E).

 **Lea primero y tenga en cuenta la información preliminar y las advertencias de seguridad  de la pág. 118.**

El respaldo del asiento trasero se puede abatir hacia adelante para aumentar el volumen del maletero.

Válido para vehículos con asientos traseros con ajuste longitudinal y respaldo *enterizo*.

Abatir el asiento trasero hacia adelante

- Dado el caso, retire la bandeja trasera ⇒ pág. 124.
- Desplace los asientos delanteros totalmente hacia adelante para tener espacio para abatir.

- Empuje el apoyacabezas por completo hacia abajo, si es necesario retírelo ⇒ pág. 65 y guárdelo de manera segura.
- Suelte las lengüetas de los cinturones de seguridad, pulsando la tecla roja del cierre ⇒ pág. 72.
- Levante la palanca y coloque el asiento completamente hacia atrás ⇒ pág. 121 .
- Encaje las bandas de los cinturones de seguridad en sus respectivos posicionadores ⇒ **fig. 77 (A)**.
- Tire de la manija roja ⇒ **fig. 77 (B)** para desbloquear la fijación del respaldo del asiento y al mismo tiempo, tire el respaldo sobre el asiento, hasta bloquearlo.
- Tire de la manija negra ⇒ **fig. 78 (C)** para desbloquear el conjunto del piso y, al mismo tiempo, levántelo **con cuidado** hacia los asientos delanteros. ▶

- Localice la correa elástica roja ubicada en la parte inferior de la banqueta del asiento y encaje el gancho de la correa en el vástago del apoyacabezas del asiento del acompañante ⇒ fig. 78 E, inmovilizando el conjunto.
- Si el asiento trasero está abatido hacia adelante no deberán viajar personas adultas o niños en las plazas correspondientes.

Abatir el asiento trasero hacia atrás

- Suelte el gancho de la correa elástica roja del vástago del apoyacabezas del asiento del acompañante ⇒ fig. 78 E y, encájelo debajo del asiento trasero.
- Baje **con cuidado** el conjunto, hasta bloquearlo en la fijación del piso.
- Tire de la manija roja ⇒ fig. 78 D para desbloquear el respaldo y, al mismo tiempo, vuelva a colocar el respaldo en su posición inicial.
- Retire las bandas de los cinturones de seguridad de los posicionadores ⇒ fig. 77 A. Para los vehículos con cinturones de tres puntos fijos, vuelva a colocar las lengüetas en los cierres correspondientes.
- El respaldo del asiento trasero deberá estar bloqueado de manera segura.
- Dado el caso, monte nuevamente y ajuste el apoyacabezas ⇒ pág. 65.
- Dado el caso, vuelva a colocar la bandeja trasera.

⚠ ADVERTENCIA

Si se abate el respaldo del asiento trasero hacia adelante o hacia atrás de manera descontrolada o descuidada podrían producirse lesiones graves.

- Siempre se debe abatir el asiento con el operador fuera del vehículo, con acceso desde la puerta lateral trasera. No abata nunca el conjunto del asiento desde la parte exterior trasera del vehículo ni a través del maletero.
- Al abatir el respaldo del asiento trasero hacia adelante esté siempre atento para que no hayan personas o animales en la zona del asiento trasero.
- No abata nunca el respaldo del asiento hacia adelante o hacia atrás durante la marcha.
- Tenga cuidado de no aprisionar o dañar el cinturón de seguridad al abatir el respaldo del asiento trasero hacia atrás.

⚠ ADVERTENCIA (continuación)

- Mantenga las manos, los dedos, los pies y demás partes del cuerpo siempre fuera del área al abatir el respaldo del asiento trasero hacia adelante o hacia atrás.
- El respaldo del asiento trasero tiene que estar bien encastrado en posición vertical para que los cinturones de seguridad del asiento trasero ofrezcan la protección necesaria. Eso se aplica principalmente a la plaza central del asiento trasero. Cuando un asiento está ocupado y el respaldo del asiento correspondiente no está encajado de manera segura, el ocupante podrá ser empujado hacia adelante con el respaldo del asiento trasero en caso de maniobras de dirección y de frenado repentinas, así como en accidentes.
- Desbloquee y abata el respaldo del asiento siempre antes de desbloquear la banqueta.
- Antes de poner objetos en el maletero o de poner el vehículo en movimiento, asegúrese siempre de que el conjunto abatido quede bien sujeto (sin holgura) al asiento delantero por medio de la correa elástica roja. Dado el caso, mueva el asiento delantero para esta condición.
- No utilice nunca las manijas para asegurar objetos. El conjunto del asiento se podrá desbloquear de forma incorrecta.
- El regreso del conjunto del asiento a su posición se debe realizar únicamente por el interior del vehículo.
- Cuando el respaldo del asiento trasero esté abatido hacia adelante o no está encajado de manera segura, no se deberán viajar personas adultas ni niños en las plazas correspondientes.

ⓘ AVISO

Antes de abatir el respaldo del asiento trasero hacia adelante, ajuste los asientos delanteros de modo que el apoyacabezas o el acolchado del respaldo del asiento trasero no quede apoyado sobre los asientos delanteros. Si es necesario retire el apoyacabezas ⇒ pág. 65, *Sentarse de forma correcta y segura* y guárdelo de manera segura.

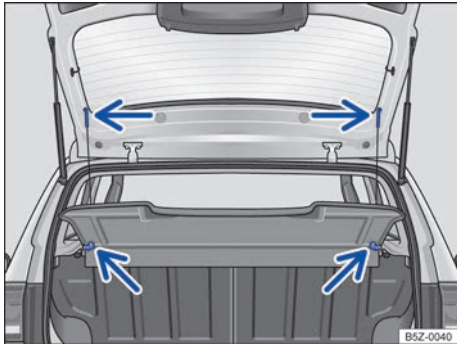

Fig. 79 En el maletero: desmontaje y montaje de la bandeja trasera.

Lea primero y tenga en cuenta la información preliminar y las advertencias de seguridad ⚠ de la pág. 118.

Cuando se abre y cierra el maletero, la bandeja se levanta o se baja automáticamente, si los cordones de retención están presos.

La bandeja trasera se puede utilizar para colocar indumentaria liviana. Asegúrese de que no se vea perjudicada la visibilidad hacia atrás.

Desmontaje de la bandeja trasera

- Desprenda los cordones de retención del soporte de la tapa del maletero ⇒ **fig. 79** (flechas superiores).
- Retire la bandeja trasera hacia atrás y hacia afuera de los soportes laterales ⇒ **fig. 79** (flechas inferiores).

Montaje de la bandeja trasera

- Empuje la bandeja trasera hacia adelante, introduciéndola en los soportes laterales ⇒ **fig. 79** (flechas inferiores).
- Encaje los cordones de retención en la tapa del maletero ⇒ **fig. 79** (flechas superiores).

⚠ ADVERTENCIA

Los objetos sueltos o fijados incorrectamente, así como animales sobre la bandeja trasera pueden provocar lesiones graves en caso de maniobras de dirección y de frenado repentinas o en caso de accidentes.

- No acomode objetos duros, pesados o con superficie cortante en los bolsillos de la ropa, en bolsas o sueltos sobre la bandeja trasera.
- No transporte nunca animales sobre la bandeja trasera.
- No conduzca nunca con la bandeja trasera levantada. Abátala hacia abajo o desmóntela antes de empezar a conducir.

⚠ AVISO

Para evitar daños en la bandeja trasera:

- Siempre presta atención a que la bandeja trasera esté firmemente sujeta en los soportes laterales.
- Sólo cargue el maletero hacia arriba de modo que la bandeja trasera no quede presionada contra la carga cuando la tapa del maletero está cerrada.

Portaequipajes de techo

Introducción al tema

En este capítulo encontrará información sobre los siguientes temas:

Utilizar el portaequipajes de techo	126
Cargar el portaequipajes de techo	127

El vehículo está equipado con dos largueros longitudinales y los travesaños se pueden adquirir en un Concesionario Volkswagen.

El techo del vehículo fue desarrollado para optimizar la aerodinámica.

Sólo se pueden utilizar soportes adicionales del portaequipajes de techo liberados por Volkswagen.

Casos en los que se deberían desmontar los travesaños del portaequipajes de techo:

- Cuando no se necesiten, y así se ahorra combustible, se reduce el ruido del viento y se evita el robo de equipaje.
- Cuando el vehículo pase por un sistema automático de lavado.
- Cuando la altura de la carrocería supere la altura necesaria de paso, por ejemplo en un garaje.

Información y advertencias complementarias:

- Luz ⇒ pág. 95
- Transportar ⇒ pág. 113
- Conducción con conciencia ecológica ⇒ pág. 172
- Llantas y neumáticos ⇒ pág. 244
- Accesorios, reposición de piezas, reparaciones y modificaciones ⇒ pág. 259

ADVERTENCIA

Si se transportan objetos pesados o de gran volumen en el portaequipajes de techo, las características de conducción del vehículo se

ADVERTENCIA (continuación)

alteran debido al desplazamiento del centro de gravedad y al aumento de la superficie de resistencia al viento.

- La carga se deberá fijar correctamente con correas o cintas tensoras adecuadas y en buen estado.
- Las cargas de gran volumen, pesadas, largas o planas actúan de forma negativa sobre la aerodinámica del vehículo, sobre el centro de gravedad y sobre el comportamiento de la dirección.
- Evite maniobras de dirección y de frenado bruscas y repentinas.
- Adapte la velocidad y el estilo de conducción a las condiciones de visibilidad, climáticas, de la calzada y del tránsito.

AVISO

- Los travesaños del portaequipajes de techo se deberá desmontar antes de someter el vehículo a un sistema automático de lavado.
- La altura de la carrocería aumenta con el montaje de un portaequipajes de techo y con la carga transportada sobre el mismo. Compare la altura de la carrocería con las alturas de paso disponibles, por ejemplo de viaductos y portones de garajes.
- La antena del techo, el área de alcance del techo solar y la tapa del maletero, no se pueden perjudicar con el sistema de portaequipajes de techo y con la carga fijada en él.
- Esté atento a que la tapa del maletero al abrirse no colisione con el portaequipajes de techo.





Desmonte los travesaños del portaequipajes de techo cuando no se estén usando, para evitar el consumo innecesario de combustible, debido a la mayor resistencia aerodinámica.

Utilizar el portaequipajes de techo



Fig. 80 Soportes longitudinales del portaequipajes de techo (ambos lados).

 **Lea primero y tenga en cuenta la información preliminar y las advertencias de seguridad  de la pág. 125.**

La figura \Rightarrow **fig. 80** muestra, como ejemplo, los soportes longitudinales del modelo Nuevo Suran. El modelo Nuevo Suran Cross sigue el mismo concepto.

Los soportes longitudinales son sólo la base de un sistema de transporte de carga completo y se suministra con el vehículo. Por motivos de seguridad, es necesario utilizar **travesaños adicionales transversales** para transportar equipaje. Para transportar bicicletas, tablas de surf, esquís y embarcaciones se necesitan los respectivos soportes adicionales propios. Accesorios adecuados se pueden obtener en un Concesionario Volkswagen.

No deben montarse portaequipajes convencionales en los soportes longitudinales. Le recomendamos que utilice sólo los travesaños del portaequipajes de techo aprobados por Volkswagen.

ADVERTENCIA

La fijación y utilización incorrecta de los travesaños del portaequipajes de techo pueden ocasionar que el sistema completo se desprendan del techo, provoque accidentes y lesiones.

- **Cuando no se utilizan los travesaños adicionales aprobados por Volkswagen o si no se montan correctamente, la carga transportada o propio maletero podría caerse del techo.**

ADVERTENCIA (continuación)

- Hay que tener siempre en cuenta las instrucciones de montaje del fabricante.
- Utilice el portaequipajes de techo sólo cuando los travesaños estén fijados correctamente y el portaequipajes de techo esté en buen estado.
- Monte los travesaños del portaequipajes de techo correctamente.
- Compruebe las fijaciones antes de iniciar la marcha y, si es necesario, vuelva a apretarlas después de un breve recorrido. En el caso de recorridos más largos revise las fijaciones en cada parada.
- Monte siempre correctamente los soportes del portaequipajes de techo especiales para bicicletas, esquís, tablas de surf, etc.
- No realice ninguna modificación o reparación en los soportes básicos ni en el portaequipajes de techo.

AVISO

Tenga en cuenta siempre las instrucciones de montaje del fabricante de los travesaños del portaequipajes de techo.



- Guarde las instrucciones de montaje y de uso del fabricante de los travesaños del portaequipajes de techo junto con la documentación de abordaje en el vehículo.

AVISO

Los daños provocados por la mala fijación de los travesaños del portaequipajes de techo están excluidos de la garantía.

- La altura de la carrocería aumenta con el uso de los travesaños del portaequipajes de techo y con la carga transportada sobre el mismo. Compare la altura de la carrocería con las alturas de paso disponibles, por ejemplo de viaductos y portones de garajes.

 Lea y siga las instrucciones de montaje proporcionadas junto a los travesaños del portaequipajes de techo y manténgalas siempre en el vehículo.

 Es importante conocer la legislación que reglamenta las dimensiones de las cargas transportadas sobre el techo de los vehículos. 

Cargar el portaequipajes de techo



Lea primero y tenga en cuenta la información preliminar y las advertencias de seguridad  de la pág. 125.

La carga sólo se puede fijar con seguridad cuando se utiliza un sistema de portaequipajes de techo aprobado por Volkswagen y cuando se monta correctamente \Rightarrow .

Carga máxima autorizada sobre el techo

La carga máxima autorizada sobre el techo es **45 kg**. La carga sobre el techo está formada por el peso del portaequipajes de techo y la carga transportada \Rightarrow .

Siempre es conveniente informarse sobre el peso del portaequipajes de techo y la carga que se transportará y, si es necesario pesarlos. No exceda nunca la carga máxima autorizada sobre el techo.

En caso de utilizar el portaequipajes de techo de menor capacidad de carga, no se podrá utilizar la carga máxima autorizada sobre el techo. En este caso, el portaequipajes de techo sólo se podrá cargar hasta el peso límite que figura en las instrucciones de montaje.

Distribución de la carga

La carga deberá distribuirse uniformemente entre los travesaños y en toda su longitud \Rightarrow .

Controlar las fijaciones

Una vez montados los travesaños del portaequipajes de techo habrá que revisarlos tras un breve recorrido y más adelante, con cierta frecuencia.



ADVERTENCIA

Si se excede la carga máxima autorizada sobre el techo, pueden provocarse accidentes graves y daños considerables en el vehículo.

- Nunca debe exceder la carga máxima autorizada sobre el techo, las cargas máximas autorizada sobre los ejes ni el peso total autorizado del vehículo.
- Nunca debe exceder la capacidad de carga del portaequipajes de techo utilizado, aunque no se haya alcanzado la carga máxima sobre el techo. En este caso, cargar los travesaños del portaequipajes de techo sólo hasta el peso límite que figura en las instrucciones de montaje.
- Fije los objetos pesados lo más adelante posible y distribuya la carga uniformemente.



ADVERTENCIA

La carga suelta o fijada de modo incorrecto puede caerse del portaequipajes de techo y provocar accidentes o lesiones.

- Siempre se deberán utilizar correas o cintas tensoras adecuadas y en buen estado.
- La carga se deberá fijar correctamente.



A veces los travesaños del portaequipajes de techo permanecen montados cuando ya no son necesarios. Debido a la mayor resistencia aerodinámica, su vehículo consume innecesariamente más combustible. Por ello, desmonte los travesaños del portaequipajes de techo cuando ya no se usen.



La carga transportada en el techo debe estar bien fijada. El transporte de carga en el techo altera el comportamiento del vehículo. 

Conducción con remolque

Introducción al tema

En este capítulo encontrará información sobre los siguientes temas:

Requisitos técnicos	129
Enganchar y conectar el remolque	129
Cargar el remolque	130
Conducción con remolque	131
Montaje posterior del enganche para remolque	132
Cargas de remolque máximas autorizadas ..	133
Capacidad máxima de tracción autorizada ..	134

Observe las disposiciones específicas de los países para la conducción con remolque y para el uso de un dispositivo de remolque.

El vehículo ha sido desarrollado, en primera línea, para el transporte de personas pero también puede utilizarse para llevar un remolque con el equipo técnico adecuado. Esta carga de remolque adicional influye en la resistencia, en el consumo de combustible y en el desempeño del vehículo y puede, en determinadas condiciones, disminuir los intervalos de mantenimiento.

La conducción con remolque supone un mayor esfuerzo para el vehículo y, a su vez exige mayor concentración del conductor.

Información y advertencias complementarias:

- Vistas exteriores ⇒ pág. 5
- Cierre centralizado y sistema de cierre ⇒ pág. 47
- Luz ⇒ pág. 95
- Conducción con conciencia ecológica ⇒ pág. 172
- Llantas y neumáticos ⇒ pág. 244
- Accesorios, reposición de piezas, reparaciones y modificaciones ⇒ pág. 259

ADVERTENCIA

El transporte de pasajeros en un remolque pone en riesgo la vida y puede ser ilegal.

ADVERTENCIA

El uso indebido del enganche para remolque puede provocar lesiones y accidentes.

- Sólo deberá utilizarse el enganche para remolque cuando se encuentre en perfecto estado y correctamente fijado.
- No realice ninguna modificación o reparación en el enganche para remolque.

ADVERTENCIA

La conducción con remolque y el transporte de objetos pesados o voluminosos pueden modificar las características de conducción y provocar accidentes.

- De esta forma, es fundamental cumplir con las siguientes indicaciones para garantizar la seguridad del conductor, de los acompañantes y de los demás conductores.
 - La carga se deberá fijar siempre correctamente con correas o cintas tensoras adecuadas y en buen estado.
 - Adapte la velocidad y el estilo de conducción a las condiciones de visibilidad, climáticas, de la calzada y del tránsito.
 - Los remolques con un centro de gravedad alta tienen más probabilidades de volcar que aquellos con centro de gravedad baja.
 - Evite maniobras de dirección y de frenado abruptas y repentinas.
 - Extreme la precaución al adelantarse.
 - Reduzca inmediatamente la velocidad cuando note el más mínimo balanceo del remolque.
 - No circule a más de 80 km/h cuando lleve un remolque. Esto también rige en aquellos países en los que está permitido circular a mayor velocidad. Tenga en cuenta las velocidades máximas específicas de los países, para vehículos con remolques, pueden ser inferiores a las de los vehículos sin remolques.
 - Nunca intente “enderezar” el conjunto vehículo tractor y remolque que se balancea, acelerando.



No se deberá circular con remolque durante los primeros 1.000 km de un motor nuevo.



Requisitos técnicos



Lea primero y tenga en cuenta la información preliminar y las advertencias de seguridad ▲ de la pág. 128.

Utilice sólo un enganche para remolque liberado para el peso bruto autorizado del remolque que será empujado. El enganche para remolque se debe adecuar al vehículo y al remolque, y debe estar fijado con seguridad al chasis del vehículo. Compruebe y tenga en cuenta siempre las indicaciones del fabricante del enganche para remolque.

Enganche para remolque montado en el parachoques

Nunca monte un enganche para remolque en el parachoques o en su fijación. Un enganche para remolque no debe reducir el efecto del parachoques. No realice ninguna modificación en el sistema de escape ni en el sistema de freno. Compruebe periódicamente si el enganche para remolque está bien fijado.

Sistema de refrigeración del motor

La conducción con remolque supone un gran esfuerzo para el motor y para el sistema de refrigeración. El sistema de refrigeración deberá tener suficiente líquido refrigerante y estar preparado para el esfuerzo adicional que supone circular con remolque.

Freno del remolque

Si el remolque cuenta con un sistema de frenos propio, deberán tenerse en cuenta las disposiciones vigentes al respecto. El sistema de frenos del remolque no deberá estar conectado nunca al sistema de frenos del vehículo.

Cable de remolque

Utilice siempre un cable de remolque entre el vehículo y el remolque ⇒ pág. 129.

Luces traseras del remolque

Las luces traseras del remolque deben cumplir con las disposiciones legales ⇒ pág. 129.

Nunca conecte las luces traseras del remolque directamente al sistema eléctrico del vehículo. En caso de dudas acerca de si el remolque está co-

nectado correctamente al sistema eléctrico, consulte una empresa especializada. Para ello, Volkswagen recomienda un Concesionario Volkswagen.

Espejos retrovisores exteriores

Si los espejos retrovisores exteriores de serie del vehículo tractor no proporcionan suficiente visibilidad de la zona situada detrás del remolque, habrá que montar espejos retrovisores exteriores adicionales en función de las disposiciones específicas de cada país. Los espejos retrovisores exteriores de deben ajustar antes de iniciar la marcha y deben ofrecer la suficiente visibilidad hacia atrás.



ADVERTENCIA

Un enganche para remolque inadecuado o montado incorrectamente puede hacer que el remolque se suelte del vehículo y provoque lesiones graves.



AVISO

- Si las luces traseras del remolque no se encienden correctamente, pueden dañarse los componentes electrónicos del vehículo.
- Si el remolque consume demasiada corriente, pueden dañarse los componentes electrónicos del vehículo.
- Nunca se deberá conectar el sistema eléctrico del remolque directamente a las conexiones eléctricas de las luces traseras o a otras fuentes de alimentación. Utilice únicamente conexiones adecuadas para la alimentación de corriente del remolque.



En vehículos con sensor del control de distancia de aparcamiento, se debe alterar el funcionamiento del sensor al montar el enganche para remolque en el vehículo. Para mayor información, entre en contacto con un Concesionario Volkswagen.



Por causa de la mayor demanda del vehículo con conducción con remolque frecuente, Volkswagen recomienda que también se realicen mantenimientos entre los intervalos de revisión. <

Enganchar y conectar el remolque



Lea primero y tenga en cuenta la información preliminar y las advertencias de seguridad ▲ de la pág. 128.

Cable de remolque

Fije siempre el cable de remolque correctamente al vehículo tractor. En este caso, deje el cable de remolque un poco flojo para permitir la conducción en curvas. Sin embargo, el cable no deberá colgar tanto que roce el suelo durante la marcha.

Luces traseras del remolque

Asegúrese de que las luces traseras del remolque funcionen correctamente y que cumplan con las disposiciones legales.

⚠️ ADVERTENCIA

Si se conectan los cables de manera inadecuada o incorrecta podrían pasar una corriente excesiva al remolque y producir anomalías en el funcionamiento de los componentes electrónicos del vehículo y provocar lesiones graves.

- Todos los trabajos en el sistema eléctrico sólo se pueden realizar en un Concesionario Volkswagen o en una empresa especializada.

⚠️ ADVERTENCIA (continuación)

- Nunca se deberá conectar el sistema eléctrico del remolque directamente a las conexiones eléctricas de las luces traseras o a otras fuentes de alimentación.

⚠️ AVISO

Un remolque estacionado sobre la rueda de apoyo o sobre los soportes del remolque no deberá permanecer acoplado al vehículo. Por ejemplo, el vehículo se levanta y se baja debido a alteraciones de la carga o avería de neumáticos. En este caso, fuerzas de mucha intensidad actúan sobre el enganche para remolque y sobre el remolque, y pueden provocar daños en el vehículo y en el remolque.

 Cuando existe una conexión eléctrica de la toma de corriente del remolque con el motor apagado y los accesorios conectados en el remolque, la batería del vehículo se descargará.

Cargar el remolque

 Lea primero y tenga en cuenta la información preliminar y las advertencias de seguridad ⚠️ de la pág. 128.

Carga de remolque y carga de apoyo

La carga de remolque es la carga que el vehículo puede remolcar ⇒ ⚠️. La carga de apoyo es la carga que ejerce presión verticalmente sobre la rótula del enganche para remolque ⇒ pág. 133.

Las indicaciones sobre la carga del remolque y la carga de apoyo que figuran en la etiqueta de identificación del enganche para remolque son sólo valores de referencia. Los valores referidos al vehículo, con frecuencia *inferiores* a estos valores, figuran en la documentación del vehículo. Las indicaciones de los documentos de licencia del vehículo siempre tienen prioridad.

Para asegurar la seguridad de la conducción, Volkswagen recomienda siempre aprovechar la **carga de apoyo** máxima autorizada. Si la carga de apoyo es insuficiente limita el comportamiento de dirección del conjunto.

La carga de apoyo existente aumenta el peso sobre el eje trasero y reduce la carga útil del vehículo.

Capacidad máxima de tracción

La capacidad máxima de tracción está compuesta por los pesos reales del vehículo tractor cargado y del remolque cargado.

Cargar el remolque

El conjunto debe estar equilibrado. Para ello, aproveche la carga de apoyo máxima autorizada y no cargue el remolque con la carga hacia adelante o hacia atrás:

- Distribuya la carga en el remolque de forma que los objetos pesados queden lo más cerca posible del eje o sobre él.
- Fije la carga del remolque correctamente.

Presión de los neumáticos

La presión de los neumáticos del remolque se rige por la recomendación del fabricante del remolque.

Infle los neumáticos del vehículo tractor con la presión máxima permitida en la conducción con remolque.

ADVERTENCIA

Si se exceden la carga máxima autorizada sobre el eje y la carga de apoyo, así como la capacidad máxima o total de tracción del vehículo y del remolque pueden producirse accidentes y lesiones graves.

- No exceda nunca los valores indicados.

ADVERTENCIA (continuación)

- Nunca exceda la carga máxima autorizada sobre el eje con el peso actual en el eje delantero y trasero. Nunca exceda el peso bruto máximo autorizado con el peso delantero o trasero del vehículo.

ADVERTENCIA

Si la carga se desliza, la estabilidad y la seguridad de la conducción del conjunto pueden verse considerablemente reducidas, provocando accidentes y lesiones graves.

- Cargue siempre el remolque correctamente.
- Fije siempre la carga con correas o cintas tensoras adecuadas y en buen estado.

Conducción con remolque



Lea primero y tenga en cuenta la información preliminar y las advertencias de seguridad  de la pág. 128.

Ajuste de los faros

Cuando se lleva un remolque, la parte delantera del vehículo se puede levantar y el farol bajo encendido puede deslumbrar a otros conductores. Los faros se deben regular en un Concesionario Volkswagen o en una empresa especializada.

Particularidades de la conducción con remolque

- En un remolque con **freno complementario**, se debe frenar *primero suavemente*, y después de manera continua. De esta forma, se evitarán sacudidas por frenadas debido al bloqueo de las ruedas del remolque.
- La distancia de frenado aumenta debido a la capacidad máxima de tracción.
- Antes de tramos en pendiente, seleccione una posición de marcha o marcha inferior para utilizar el motor adicionalmente como freno. De lo contrario, el sistema de frenos podría sobrecalentarse e incluso llegar a fallar.
- El centro de gravedad del vehículo y las características de conducción se alteraron debido a la carga de remolque y al aumento del peso bruto del conjunto.
- Con el vehículo tractor no cargado y el remolque cargado, la distribución de peso será inadecuada. Con esta combinación, conduzca de forma lenta y con especial cuidado.

Arranque con remolque en pendientes

Dependiendo de la inclinación y del peso bruto del conjunto, un conjunto estacionado puede andar levemente hacia atrás al arrancar.

En pendientes, arranque con remolque de la siguiente forma:

- Accione el freno de estacionamiento.
- Pise el pedal del freno y manténgalo presionado.
- Con transmisión manual: pise a fondo el pedal del embrague.
- Engrane la 1ª marcha o la relación de marcha D (transmisión automatizada).
- Suelte el pedal de freno.
- Arranque lentamente. Con transmisión manual, suelte el pedal de embrague lentamente.
- Libere el freno de estacionamiento sólo cuando el motor tenga la suficiente fuerza de tracción para arrancar.

ADVERTENCIA

Tirar incorrectamente de un remolque puede causar la pérdida de control del vehículo y provocar lesiones graves.

- La conducción con remolque y el transporte de objetos pesados o voluminosos pueden modificar las características de conducción y aumentar la distancia de frenado.
- Conduzca siempre de manera cautelosa y defensiva. Frene antes de lo usual.

⚠ ADVERTENCIA (continuación)

- Adapte la velocidad y el estilo de conducción a las condiciones de visibilidad, climáticas, de la calzada y del tránsito. Reduzca la velocidad, en especial en pendientes.
- Acelere con especial cuidado y cautela. Evite maniobras de dirección y de frenado abruptas y repentinas.
- Extreme la precaución al adelantarse. Reduzca inmediatamente la velocidad cuando note el más mínimo balanceo del remolque.

⚠ ADVERTENCIA (continuación)

- Nunca intente “enderezar” el conjunto vehículo tractor y remolque que se balancea, acelerando.
- Tenga en cuenta que las velocidades máximas para vehículos con remolque pueden ser inferiores a las de los vehículos sin remolque.

Montaje posterior del enganche para remolque

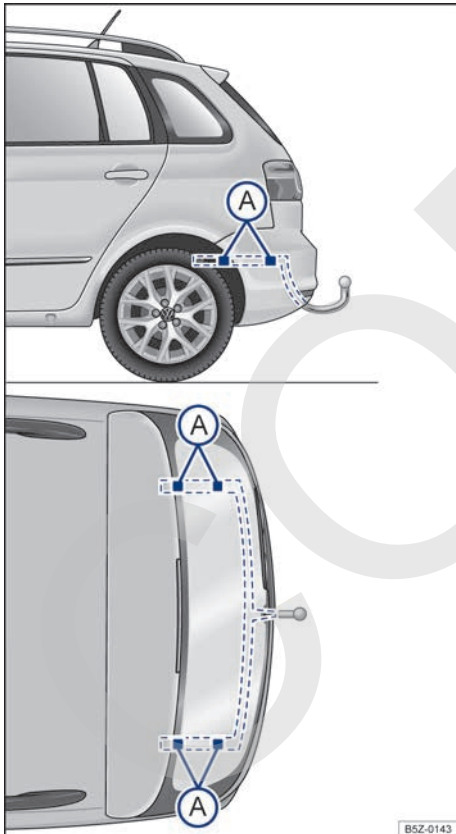

Fig. 81 Puntos de fijación para el montaje posterior de un enganche para remolque.

Lea primero y tenga en cuenta la información preliminar y las advertencias de seguridad **⚠** de la pág. 128.

La figura ⇒ **fig. 81** muestra, por ejemplo el punto de fijación para el montaje de un enganche para remolque Nuevo Suran. El modelo Nuevo Suran Cross sigue el mismo concepto.

El montaje posterior de un enganche para remolque se deberá realizar siguiendo las instrucciones del respectivo fabricante del enganche, siempre respetando los puntos de fijación indicados en la ⇒ **fig. 81** **(A)**.

Los puntos ya existentes para la fijación del enganche para remolque son visibles desde abajo del vehículo. El enganche para remolque se debe fijar obligatoriamente en estos puntos.

Montaje del enganche para remolque

- Tenga en cuenta las disposiciones legales vigentes en el país en que el vehículo circula.
- Puede ser necesario desmontar y montar el parachoques trasero. Asimismo, es necesario apretar también los tornillos que fijan el enganche para remolque con una llave dinamométrica y conectar una toma de corriente al sistema eléctrico del vehículo. Para ello, se necesitan conocimientos y herramientas especiales.
- Los datos de la figura indican los puntos de fijación que siempre deben respetarse durante el montaje posterior del enganche para remolque.

⚠ ADVERTENCIA

Los conductores eléctricos inadecuados o conectados incorrectamente pueden causar fallas de funcionamiento de todos los componentes electrónicos del vehículo y provocar accidentes y lesiones graves.

- Nunca se deberá conectar el sistema eléctrico del remolque directamente a las conexiones eléctricas de las luces traseras o a

⚠ ADVERTENCIA (continuación)

otras fuentes inadecuadas de corriente. Utilice únicamente conectores adecuados para la conexión del remolque.

- El montaje posterior de un enganche para remolque se debe realizar en una empresa especializada.



⚠ ADVERTENCIA

Un enganche para remolque inadecuado o montado incorrectamente puede hacer que el remolque se suelte del vehículo tractor. Esto puede provocar accidentes graves y lesiones fatales.

ⓘ AVISO

La conducción con remolque representa un mayor esfuerzo para el vehículo. Antes de decidir por un montaje posterior, contacte a un Concesionario Volkswagen, para saber si es necesario realizar antes alguna modificación en el sistema de refrigeración o si se deben montar aislantes térmicos.

Cargas de remolque máximas autorizadas

 Lea primero y tenga en cuenta la información preliminar y las advertencias de seguridad  de la pág. 128.

Las indicaciones de los documentos de licencia del vehículo siempre tienen prioridad. Todas las indicaciones de este manual son válidas para el modelo básico. El tipo de motor del vehículo aparece

en la etiqueta de datos del vehículo, en el \Rightarrow cuadro *Plan de Asistencia Técnica* y en los documentos de licencia del vehículo.

Puede que los valores indicados difieran debido a equipos opcionales o versiones diferentes, como también en caso de vehículos especiales.

Motores de gasolina

Potencia del motor \Rightarrow 	CDM	Versión	Remolque con freno, pendientes hasta 8%	Remolque sin freno, pendientes hasta 8%
1.6 de 74 kW	CFZA	Nuevo Suran	400 kg	400 kg
1.6 de 81 kW	CWSA	Nuevo Suran	400 kg	400 kg
		Nuevo Suran Cross		

Motores TOTALFLEX

Potencia del motor \Rightarrow 	CDM	Versión	Remolque con freno, pendientes hasta 8%	Remolque sin freno, pendientes hasta 8%
1.6 TOTALFLEX 74/76 kW	CCRA	Nuevo Suran	400 kg	400 kg
1.6 TOTALFLEX 81/88 kW	CNXA	Nuevo Suran Cross	400 kg	400 kg

⚠ ADVERTENCIA

Si se excede la carga de remolque máxima indicada, pueden suceder accidentes graves y provocar daños considerables en el vehículo.



- Nunca exceda la carga de remolque indicada.

ⓘ AVISO

Si se excede la carga de remolque máxima indicada, pueden producirse daños considerables en el vehículo.

- Nunca exceda la carga de remolque indicada.

Capacidad máxima de tracción autorizada

 **Lea primero y tenga en cuenta la información preliminar y las advertencias de seguridad  de la pág. 128.**

Las indicaciones de los documentos de licencia del vehículo siempre tienen prioridad. Todas las indicaciones de este manual son válidas para el modelo básico. El tipo de motor del vehículo aparece en la etiqueta de datos del vehículo, en el \Rightarrow cuaderno *Plan de Asistencia Técnica* y en los documentos de licencia del vehículo.

Puede que los valores indicados difieran debido a equipos opcionales o versiones diferentes, como también en caso de vehículos especiales.

Las capacidades máximas de tracción autorizadas indicadas son válidas sólo para altitudes máximas de 1.000 m por encima del nivel del mar. Por cada 1.000 m de altitud adicionales, la capacidad máxima de tracción autorizada debe reducirse un 10% aproximadamente.

Motores de gasolina

Potencia del motor	CDM	Tipo de transmisión	Versión	Capacidad máxima de tracción (CMT ^a) \Rightarrow 
1.6 de 74 kW	CFZA	MQ 200	Nuevo Suran	2.030 kg
1.6 de 81 kW	CWSA	MQ 200-6F	Nuevo Suran	
			Nuevo Suran Cross	
		SQ 200	Nuevo Suran	

^{a)} CMT = peso máximo autorizado del vehículo + carga de remolque.

Motor TOTALFLEX

Potencia del motor	CDM	Tipo de transmisión	Versión	Capacidad máxima de tracción (CMT ^a) \Rightarrow 
1.6 TOTALFLEX 74/76 kW	CCRA	MQ 200	Nuevo Suran	2.030 kg
		SQ 200		
1.6 TOTALFLEX 81/88 kW	CNXA	MQ 200-6F	Nuevo Suran Cross	

^{a)} CMT = peso máximo autorizado del vehículo + carga de remolque.

 ADVERTENCIA

Si se excede la capacidad máxima de tracción indicada, pueden suceder accidentes graves y provocar daños considerables en el vehículo.

- **Nunca exceda la capacidad máxima de tracción.**

AVISO

Si se excede la capacidad máxima de tracción indicada, pueden producirse daños considerables en el vehículo.

AVISO (continuación)

- **Nunca exceda la capacidad máxima de tracción.**

AVISO

Nunca apague el motor inmediatamente después de un rodaje traccionando un remolque. Mantenga el motor funcionando en ralentí durante al menos 3 minutos, antes de apagarlo. La carga sobre el acoplamiento de enganche aumenta el peso sobre el eje trasero y reduce proporcionalmente el resto de la carga que el vehículo puede transportar. Lea y tener en cuenta la información acerca de conducción con remolque \Rightarrow pág. 128, *Conducción con remolque* y \Rightarrow pág. 133, *Cargas de remolque máximas autorizadas.*

Equipamientos prácticos

Portaobjetos

Introducción al tema

En este capítulo encontrará información sobre los siguientes temas:

Portaobjetos del lado del conductor	136
Portaobjetos en el asiento del conductor	136
Portaobjetos en la consola central delantera	137
Portaobjetos del lado del acompañante delantero	137
Portaobjetos traseros	138
Otros portaobjetos	139

Los compartimentos portaobjetos sólo deberán utilizarse para guardar objetos pequeños y livianos.

Información y advertencias complementarias:

- Conservación y limpieza del interior del vehículo ⇒ pág. 238
- ⇒ cuaderno *Radio*

ADVERTENCIA

Los objetos sueltos podrían salir despedidos por el interior del vehículo en caso de maniobras de dirección y frenadas repentinas. Esto puede provocar lesiones graves y también la pérdida de control del vehículo.

- No se deben colocar animales ni objetos duros, pesados o con superficie cortante en compartimentos abiertos del vehículo, sobre el panel de instrumentos, en la superficie detrás del asiento trasero, en prendas de vestir o bolsas que se lleven en el interior del vehículo.
- Mantenga los portaobjetos siempre cerrados durante la marcha.

ADVERTENCIA

La presencia de objetos en la zona reposapiés del conductor podría dificultar el accionamiento de los pedales. Esto puede provocar la pérdida de control del vehículo y aumenta el riesgo de lesiones graves.

- Preste atención para que todos los pedales se puedan accionar sin dificultad.
- Acomode siempre la alfombra para los pies de forma segura.
- No se deberán colocar nunca otras alfombras para los pies o revestimientos de piso sobre la alfombra que viene montada.
- Preste atención para que ningún objeto caiga en la zona reposapiés del conductor durante la marcha.

AVISO

- Los filamentos del desempañador de la luneta pueden resultar averiados por el roce de los objetos acomodados sobre la bandeja trasera.
- No se deberán guardar objetos sensibles al calor, alimentos ni medicamentos en el interior del vehículo. El calor y el frío podrían dañarlos y dejarlos inservibles para su uso o consumo.
- Los objetos compuestos por materiales transparentes que se dejan en el vehículo, como por ejemplo anteojos, lupas o ventosas transparentes en los vidrios, pueden concentrar los rayos del sol y, de esta forma provocar daños en el vehículo.

 Para que el aire en el interior del vehículo se pueda renovar, no obstruya las aberturas de ventilación entre la luneta y la bandeja trasera. <

Portaobjetos del lado del conductor

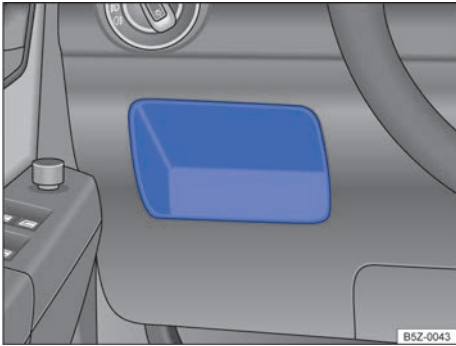

Fig. 82 Del lado izquierdo, en la parte inferior de la consola: portaobjetos.



Lea primero y tenga en cuenta la información preliminar y las advertencias de seguridad ⚠ de la pág. 135.

Se puede utilizar para guardar objetos pequeños ⇒ fig. 82.



Portaobjetos en el asiento del conductor



Fig. 83 Cajón debajo del asiento del conductor: portaobjetos.



Lea primero y tenga en cuenta la información preliminar y las advertencias de seguridad ⚠ de la pág. 135.

Portaobjetos con cajón debajo del asiento del conductor

Levante el cajón usando el tirador y desplácelo hacia adelante para acceder al portaobjetos ⇒ fig. 83.

La documentación de a bordo se puede guardar en la bolsa (en la parte trasera del asiento) o el cajón debajo del asiento del conductor.

Bolsillo con cierre

Ubicado en el lateral del respaldo de los asientos delanteros. Se puede utilizar para guardar objetos pequeños, livianos y no cortantes.



Portaobjetos en la consola central delantera



Fig. 84 En la consola central delantera: portaobjetos.



Lea primero y tenga en cuenta la información preliminar y las advertencias de seguridad ⚠ de la pág. 135.

En la consola central delantera existe un portaobjetos abierto.



En el portaobjetos puede haber una toma de corriente de 12 V ⇒ pág. 144 o un encendedor ⇒ pág. 141.

Portaobjetos del lado del acompañante delantero

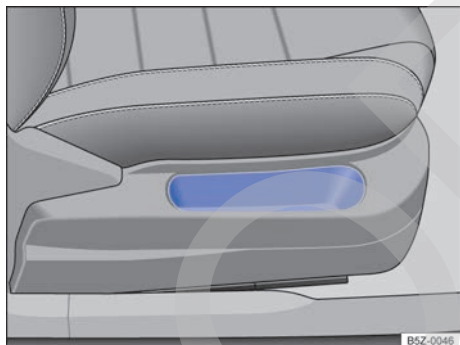

Fig. 85 En el lateral del asiento del acompañante delantero: portaobjetos.



Lea primero y tenga en cuenta la información preliminar y las advertencias de seguridad ⚠ de la pág. 135.

Portaobjetos en el lateral del asiento delantero

En el lateral del asiento del acompañante delantero puede haber un portaobjetos abierto ⇒ fig. 85.

Apertura y cierre de la guantera

Para *abrir*la, tire de la palanca de apertura ⇒ fig. 86.

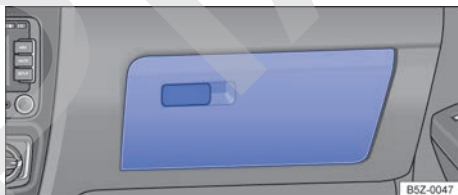

Fig. 86 Del lado del acompañante delantero: guantera.

Para *cerrar*la, levante completamente la tapa ⇒ fig. 86.

⚠ ADVERTENCIA



Una guantera abierta puede aumentar el riesgo de lesiones graves en caso de un accidente o maniobra de dirección o frenadas repentinas.

- Mantenga la guantera siempre cerrada durante la marcha.

Portaobjetos traseros



Fig. 87 En el respaldo de los asientos delanteros: bolsa portaobjetos.

 **Lea primero y tenga en cuenta la información preliminar y las advertencias de seguridad**  de la pág. 135.

Bolsa portaobjetos

En la parte trasera del respaldo del asiento del acompañante delantero existe un bolsa portaobjetos ⇒ [fig. 87](#), para guardar la literatura de a bordo. En algunas versiones puede haber una bolsa portaobjetos en la parte trasera del respaldo del asiento del conductor.

Mesa abatible

Para *abrir*la, tire de la mesa hacia arriba, hasta abrirla completamente ⇒ [fig. 88](#) en el sentido de la flecha.



Fig. 88 En el respaldo de los asientos delanteros: mesa abatible.

Para *cerrar*la, presione la mesa completamente hacia abajo ⇒ [fig. 88](#).

ADVERTENCIA

La mesa abatible abierta puede aumentar el riesgo de lesiones graves en caso de un accidente o maniobra de dirección o frenadas repentinas.

- Mantenga mesa abatible siempre cerrada durante la marcha.

Otros portaobjetos



Lea primero y tenga en cuenta la información preliminar y las advertencias de seguridad  de la pág. 135.

Otros compartimentos posibles:

- En los guarnecidos de las puertas delanteras ⇒ pág. 8.
- En el revestimiento de la consola central inferior cerca de la palanca de cambio de marcha del vehículo.
- En la parte superior de la bandeja trasera para prendas de ropa livianas.
- Redes en los laterales del maletero para guardar objetos pequeños y livianos, que no exceda los 1,5 kg (*no disponible en algunas versiones*).
- Gancho para bolsas en el maletero (*no disponible en algunas versiones*).

ADVERTENCIA

Los objetos sueltos o fijados incorrectamente sobre la bandeja trasera pueden provocar lesiones graves en caso de maniobras de dirección y frenadas repentinas o en caso de accidentes.

- No acomode objetos duros, pesados o con superficie cortante en los bolsillos de la ropa, en bolsas o sueltos sobre la bandeja trasera.

ADVERTENCIA (continuación)

- No transporte nunca animales sobre la bandeja trasera.

ADVERTENCIA

Las prendas de vestir que vayan colgadas pueden reducir la visibilidad del conductor y, de esta forma, causar accidentes y lesiones graves.

- Las prendas de vestir se deberán colgar en el gancho para la ropa de tal forma que no reduzcan la visibilidad del conductor.
- Utilice el gancho para la ropa del vehículo sólo para colgar prendas livianas. Nunca deje objetos pesados, duros o con superficie cortante dentro de los bolsillos.

ADVERTENCIA

Nunca utilice el gancho para bolsas para amarre. En caso de maniobras de frenado repentinas o en caso de accidente, el gancho para bolsas se puede romper.

AVISO

El gancho para bolsas soporta una carga máxima de 1,5 kg.

Portabebidas

Introducción al tema

En este capítulo encontrará información sobre los siguientes temas:

Portabebidas en la consola central 140

Portabotellas

Un portabotellas de hasta 1,5 l se encuentran en el portaobjetos abierto de las puertas del conductor y del acompañante delantero.

Información y advertencias complementarias:

- Conservación y limpieza del interior del vehículo ⇒ pág. 238

⚠ ADVERTENCIA

El uso incorrecto de los portabebidas puede provocar lesiones.

- Nunca coloque bebidas calientes en un portabebidas. Durante la marcha, en una frenada repentina o en un accidente, las bebidas calientes que podrían encontrarse en un portabebidas podrían derramarse y provocar quemaduras.

⚠ ADVERTENCIA (continuación)

- Asegúrese de que botellas u otros objetos no lleguen a la zona reposapiés del conductor durante la marcha e impidan el accionamiento de los pedales.
- Nunca coloque vasos pesados, víveres u otros objetos pesados en los portabebidas. Estos objetos pesados pueden volar por el interior del vehículo en un accidente y provocar lesiones graves.

⚠ ADVERTENCIA

Las botellas cerradas dentro del vehículo podrían explotar por el efecto del calor o del frío.

- Nunca deje botellas cerradas dentro de un vehículo si la temperatura en el mismo es muy alta o muy baja.

⚠ AVISO

No deje bebidas abiertas en el portabebidas durante la marcha. Si se derramara la bebida por ejemplo durante frenadas, podrían producirse daños en el vehículo y en el sistema eléctrico.

Portabebidas en la consola central

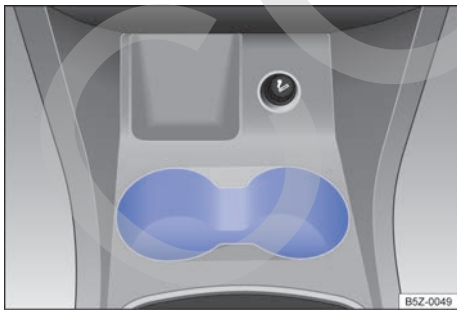



Fig. 89 En la consola central delantera: portabebidas.

 Lea primero y tenga en cuenta la información preliminar y las advertencias de seguridad **⚠** de la pág. 140.

En la consola central delantera hay dos portabebidas ⇒ [fig. 89](#).

Cenicero y encendedor

Introducción al tema

En este capítulo encontrará información sobre los siguientes temas:

Cenicero	141
Encendedor	142

Información y advertencias complementarias:

- Toma de corriente ⇒ pág. 143
- Accesorios, reposición de piezas, reparaciones y modificaciones ⇒ pág. 259

⚠ ADVERTENCIA

El uso incorrecto del cenicero y del encendedor puede provocar incendios, quemaduras y otro tipo de lesiones graves.

- **Nunca coloque en el cenicero papel o cualquier otro tipo de objeto, porque existe riesgo de provocar un incendio.**
- **El cenicero tiene como única finalidad almacenar los cigarrillos que fueron utilizados, como también las sustancias producidas por los mismos, como por ejemplo cenizas.**

Cenicero



Fig. 90 En la consola central delantera: abrir el cenicero.

📖 Lea primero y tenga en cuenta la información preliminar y las advertencias de seguridad ⚠ de la pág. 141.

Apertura o cierre del cenicero

Para *abrirlo*, levante la tapa del cenicero ⇒ [fig. 90](#) en el sentido de la flecha.

Para *cerrarlo*, presione la tapa del cenicero totalmente hacia abajo.



Vaciar el cenicero

- Tire del cenicero hacia arriba, para retirarlo del portabebidas.
- Después de vaciarlo, introdúzcalo en el portabebidas y presione hacia abajo.

Encendedor



Fig. 91 En la consola central delantera: encendedor.

 **Lea primero y tenga en cuenta la información preliminar y las advertencias de seguridad  de la pág. 141.**

- Con el encendido conectado, presione la tecla del encendedor ⇒ [fig. 91](#).
- Después de unos minutos, el encendedor regresa automáticamente.

- Retire el encendedor y encienda el cigarrillo con la espiral incandescente ⇒ .
- Encaje el encendedor nuevamente en su alojamiento.

ADVERTENCIA

El uso incorrecto del encendedor de cigarrillos puede provocar incendios, quemaduras y otro tipo de lesiones graves.

- Utilice el encendedor adecuadamente, sólo para encender cigarrillos.
- **Nunca deberá dejar niños sin supervisión dentro del vehículo. El encendedor funciona cuando el encendido está conectado.**

 El encendedor también se puede utilizar como toma de 12 V ⇒ [pág. 143](#), *Toma de corriente*.

Toma de corriente

Introducción al tema

En este capítulo encontrará información sobre los siguientes temas:

Toma de corriente en el vehículo 144

Los accesorios eléctricos se pueden conectar en la toma de corriente del vehículo.

Los aparatos conectados deben estar en perfecto estado y no presentar defectos.

Información y advertencias complementarias:

- Encendedor ⇒ pág. 141
- Accesorios, reposición de piezas, reparaciones y modificaciones ⇒ pág. 259
- Información para el consumidor ⇒ pág. 267

ADVERTENCIA

El uso incorrecto de la toma de corriente y los accesorios eléctricos puede provocar un incendio y lesiones graves.

- **Nunca deberá dejar niños sin supervisión dentro del vehículo. Con el encendido conectado, se puede utilizar la toma de corriente y los equipos conectados a ésta.**
- **Si el aparato eléctrico conectado se calienta demasiado, apáguelo inmediatamente y desenchúfelo de la toma de corriente.**

AVISO

- Para evitar daños en el sistema eléctrico, nunca se deberán conectar a la toma de 12 V accesorios que suministren corriente para cargar la batería del vehículo, como por ejemplo, paneles solares o cargadores de batería.

AVISO (continuación)

- **Utilice únicamente accesorios que hayan sido verificados según las directrices vigentes en relación a la compatibilidad electromagnética.**
- **Para evitar daños por variaciones de corriente, antes de conectar y desconectar el encendido y antes de arrancar el motor, se deberán desconectar los consumidores conectados a la toma de corriente de 12 V.**
- **Nunca conecte a una toma de corriente de 12 V consumidores eléctricos que consuman más que la potencia indicada. Al exceder la potencia máxima, el sistema eléctrico del vehículo puede verse dañado.**



No deje el motor en marcha con el vehículo detenido.



Con el motor detenido, el encendido conectado y accesorios conectados, la batería del vehículo se descarga.



Aparatos no blindados pueden causar averías en la radio y en los componentes electrónicos del vehículo.



Pueden ocurrir fallas de recepción de la banda AM de la radio cuando se operan aparatos eléctricos cerca de la antena.

Toma de corriente en el vehículo

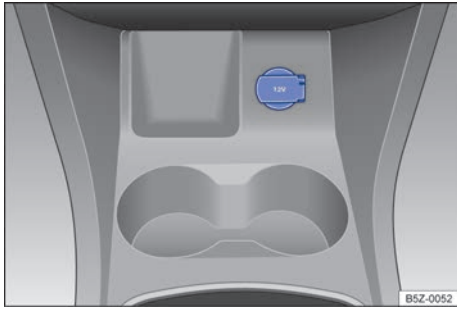

Fig. 92 En la consola central delantera: toma de corriente de 12 V.

Lea primero y tenga en cuenta la información preliminar y las advertencias de seguridad de la pág. 143.

Potencia máxima

Toma de corriente	Potencia máxima
12 V	120 W

No se deberá exceder el consumo máximo de potencia. La potencia máxima de los aparatos se puede encontrar en sus etiquetas de identificación.

Toma de corriente de 12 V

Las tomas de corriente de 12 V se encuentran en la consola central delantera ⇒ fig. 92, en el maletero ⇒ fig. 93 y funcionan sólo con el encendido conectado.

Con el motor apagado, el encendido conectado y un equipo eléctrico conectado, la batería del vehículo se descarga. Por ese motivo, utilice un consumidor eléctrico en la toma de corriente únicamente con el motor en marcha.

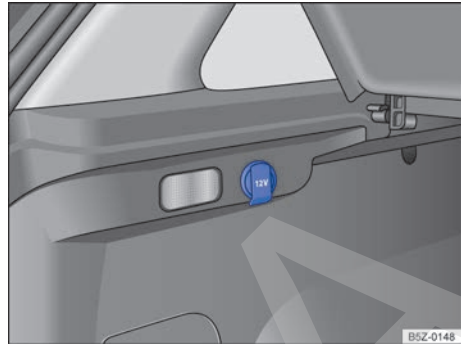

Fig. 93 En el maletero: toma de corriente de 12 V.

Antes de conectar o desconectar el encendido, así como antes de arrancar el motor, desconecte los aparatos conectados para evitar daños por variaciones de tensión.

AVISO

- ¡Tenga en cuenta los manuales de instrucciones de los aparatos conectados!
- Nunca se deberá exceder el consumo de potencia máxima, ya que de esta forma se podría dañar todo el sistema eléctrico del vehículo.
- Toma de corriente de 12 V:
 - Utilice únicamente accesorios que hayan sido verificados según las directrices vigentes en relación a la compatibilidad electromagnética.
 - Nunca se deberá aplicar corriente a la toma.

Durante la marcha

Puesta en marcha, cambio de marcha, aparcar

Poner en marcha y parar el motor

Introducción al tema

En este capítulo encontrará información sobre los siguientes temas:

Cerradura de encendido	146
Puesta en marcha del motor	147
Apagar el motor	148
Inmovilizador electrónico	149

Indicador del inmovilizador

Si no se utilizar una llave del vehículo válida o existe alguna avería en el sistema, podrá aparecer **SAFE** en el display del panel de instrumentos. El motor no se podrá poner en marcha ⇒ pág. 149.

Empujar o tirar

Por razones técnicas, el vehículo **no** se deberá empujar ni tirar. En su lugar habrá que utilizar la ayuda de arranque.

Información y advertencias complementarias:

- Juego de llaves del vehículo ⇒ pág. 43
- Cambio de marcha ⇒ pág. 150
- Frenar, detenerse y aparcar ⇒ pág. 161
- Dirección ⇒ pág. 175
- Repostar ⇒ pág. 194
- Combustible ⇒ pág. 199
- Cierre o apertura de emergencia ⇒ pág. 280
- Ayuda de arranque ⇒ pág. 315
- Tirar y remolcar ⇒ pág. 318

ADVERTENCIA

Si se apaga el motor durante la marcha se hace más difícil detener el vehículo. Como consecuencia, se puede perder el control del vehículo, como también producir accidentes y lesiones graves.

- Los sistemas de asistencia para el frenado y la conducción, el sistema de airbag, los pretensores de los cinturones de seguridad,

ADVERTENCIA (continuación)

así como otros equipos de seguridad del vehículo, sólo se activan con el motor en marcha.

- Apague el motor sólo con el vehículo detenido.

ADVERTENCIA

El riesgo de lesiones graves se puede reducir con el motor en marcha o durante el arranque del motor.

- No ponga ni deje nunca el motor en marcha en lugares cerrados o sin ventilación. El sistema de escape del motor contiene, entre otros, monóxido de carbono, un gas tóxico inodoro e incoloro. El monóxido de carbono puede causar desmayos y la muerte.
- No deje nunca el vehículo con el motor en marcha sin supervisión. El vehículo podría desplazarse repentinamente o podría ocurrir un evento inesperado, provocando daños y lesiones graves.
- Nunca utilice un acelerador de arranque. Un acelerador de arranque puede explotar o causar un repentino aumento del régimen del motor.



ADVERTENCIA

Los componentes del sistema de escape se calientan mucho. Por eso, podrían provocar incendios y lesiones graves.

- Estacione el vehículo de manera que ningún componente del sistema de escape entre en contacto con materiales fácilmente inflamables que se puedan encontrar debajo del vehículo, por ejemplo, arbustos, hojas, pasto seco, combustible derramado, etc.
- No utilice nunca una protección adicional para la parte inferior del vehículo o productos anticorrosivos para el tubo de escape, los catalizadores o los aislantes térmicos.



Fig. 94 Al lado del volante, a la derecha: posiciones de la llave del vehículo en la cerradura de encendido.

 Lea primero y tenga en cuenta la información preliminar y las advertencias de seguridad  de la pág. 145.

Posiciones de la llave del vehículo ⇒ fig. 94

- ① Encendido desconectado. La llave del vehículo se puede retirar.
- ① Encendido conectado.
- ② Poner en marcha el motor. Cuando el motor comience a funcionar, suelte la llave del vehículo. Al soltarla, la llave del vehículo vuelve a la posición ①.

Siempre que sea necesario repetir el arranque, vuelva la llave a la posición ①. El **bloqueador de repetición de arranque**, en la cerradura del encendido, impide que el motor de arranque actúe con el motor en marcha, evitando que se dañe.

ADVERTENCIA

Un uso descuidado de la llave del vehículo puede provocar lesiones graves.

- Lleve siempre todas las llaves del vehículo consigo al abandonar el vehículo. Se puede arrancar el motor y los equipos eléctricos, como los vidrios eléctricos, se pueden accionar, lo cual podría provocar lesiones graves.

ADVERTENCIA (continuación)

- No deje nunca a niños o personas con necesidades especiales solas dentro del vehículo. En caso de emergencia, no estarían en condiciones de abandonar el vehículo por sí solas o de cuidar de sí mismas. En un vehículo cerrado, dependiendo de la estación del año, pueden producirse temperaturas muy altas o muy bajas, lo que puede causar lesiones graves y enfermedades, en especial en niños pequeños, o incluso provocar la muerte.
- No extraiga nunca la llave del vehículo de la cerradura de encendido mientras el vehículo está en movimiento.

AVISO

El motor de arranque sólo se puede accionar con el motor detenido. Si el motor de arranque vuelve a accionarse inmediatamente después de apagar el motor, tanto éste como el motor del vehículo pueden verse dañados.

-  Si la llave del vehículo permanece mucho tiempo en la cerradura del encendido estando el motor apagado, la batería del vehículo se descarga.

Puesta en marcha del motor



Lea primero y tenga en cuenta la información preliminar y las advertencias de seguridad ▲ de la pág. 145.

Las siguientes operaciones siempre se deberán realizar en el orden indicado.

Paso	Transmisión manual	Transmisión automatizada
1.	Pise el pedal del freno con fuerza y manténgalo pisado hasta que se haya efectuado el paso 7.	
2.	Pise el pedal del embrague a fondo y manténgalo pisado hasta que el motor se ponga en marcha. De esta forma, el motor de arranque actúa sólo sobre el motor.	
3.	Sitúe la palanca de cambios en punto muerto.	Sitúe la palanca selectora en la posición N.
4.	Gire la llave del vehículo en la cerradura de encendido hasta la posición ⇒ fig. 94 ① para conectar el encendido - Motor gasolina y TOTALFLEX. En ese momento la luz de control del sistema de arranque en caliente ☼ se encenderá en el panel de instrumentos - Sólo motor TOTALFLEX con sistema E-Flex.	
5.	Esperar hasta que la luz de control ☼ se apague indicando el final del calentamiento del combustible (esta acción puede ser necesaria en condiciones de arranque con el motor en frío) - Sólo motor TOTALFLEX con sistema E-Flex.	
6.	Gire la llave del vehículo en la cerradura de encendido a la posición ⇒ fig. 94 ② para arrancar el motor - no acelere. En caso de que no se respete la etapa 5, la luz de control ☼ titilará indicando que es necesario interrumpir el procedimiento de arranque y repetirlo después de volver la llave a la posición ⇒ fig. 94 ① y esperar aproximadamente 10 minutos - Motor TOTALFLEX con sistema E-Flex.	
7.	Cuando el motor comience a funcionar, suelte inmediatamente la llave del vehículo en la cerradura del encendido - el motor de arranque no debe ser arrastrado.	Después de activar el motor de arranque, no es necesario sujetar la llave.
7 a.	Si el motor no se pone en marcha, interrumpa el procedimiento de arranque y repítalo transcurrido aproximadamente un minuto.	
6.	Suelte el freno de estacionamiento cuando esté listo para partir ⇒ pág. 161.	

Sistema de motor de arranque asistido - vehículos con transmisión automatizada

El sistema de motor de arranque asistido evita que el motor de arranque sea "arrastrado", cuando se arranca el vehículo.

El arranque asistido está programado para activar el motor de arranque durante aproximadamente 10 segundos. Si no se da el arranque del motor, el sistema interrumpirá la operación. Será necesario repetir el arranque del motor.

Si el motor no se ponen en marcha, se podrá repetir el arranque aproximadamente 6 veces seguidas. En este caso, en el próximo intento será necesario sostener la llave en la posición ② y soltarla cuando el motor se ponga en marcha.

▲ ADVERTENCIA

Nunca salga del vehículo con el motor en marcha. El vehículo podría desplazarse repentinamente y, en especial con la marcha o la respectiva posición de marcha engranada, provocar accidentes y lesiones graves.

▲ ADVERTENCIA

Un acelerador de arranque puede explotar o causar un repentino aumento del régimen del motor.

- Nunca utilice un acelerador de arranque. ▶

⚠ AVISO

- El motor de arranque o el motor pueden verse dañados al intentar arrancar el motor durante la marcha o cuando el motor se ponga en marcha nuevamente inmediatamente después de ser apagado.
- Si el motor está frío, evite regímenes altos del motor, aceleración total y mucha exigencia del motor.
- No ponga el motor en marcha empujando el vehículo o remolcándolo. Podría llegar combustible sin quemar al catalizador y dañarlo.

 No deje que el motor se caliente con el vehículo detenido. Ponga el vehículo en movimiento inmediatamente si tiene buena visibilidad a

través de los vidrios, cuidado para no forzar el motor cuando esté frío. De esta forma, el motor alcanza antes la temperatura de servicio y se reducen las emisiones.

 No se puede arrancar “despacio” en los vehículos equipados con transmisión automatizada.



 Al arrancar el motor, los consumidores eléctricos de mayor tamaño se desactivan temporalmente.

 Cuando se arranca con el motor frío, puede que brevemente aumente el ruido de su funcionamiento. Esto es normal y no debe causar preocupación. ▶

Apagar el motor

 Lea primero y tenga en cuenta la información preliminar y las advertencias de seguridad  de la pág. 145.

Las siguientes operaciones siempre se deberán realizar en el orden indicado.

Paso	Transmisión manual	Transmisión automatizada
1.	Parar el vehículo completamente ⇒  .	
2.	Pise el pedal del embrague y manténgalo pisado hasta que se haya efectuado el paso 3 y pise el pedal del freno y manténgalo pisado hasta que se haya efectuado el paso 4.	Pise el pedal del freno y manténgalo pisado hasta que se haya efectuado el paso 4.
3.	Engrane la 1ª marcha o la marcha atrás.	Ponga la palanca selectora en la posición D o R .
4.	Tire con fuerza del freno de estacionamiento ⇒ pág. 161.	
5.	Gire la llave del vehículo en la cerradura de encendido hasta la posición ⇒ fig. 94  .	

ADVERTENCIA

No apague nunca el motor mientras el vehículo está en movimiento. Esto podría provocar la pérdida de control del vehículo, accidentes y lesiones graves.

- Los airbags y los pretensores de los cinturones de seguridad no funcionan si el encendido está desconectado.
- El servofreno **no** funciona con el motor apagado. Con el motor apagado, se deberá pisar con más fuerza el pedal del freno para detener el vehículo.

ADVERTENCIA (continuación)

- La dirección asistida **no** funciona con el motor apagado y se deberá que aplicar más fuerza para conducir el vehículo.

AVISO

Si el vehículo se conduce con gran demanda del motor, se puede sobrecalentar después de detenerse. Para evitar daños en el motor, dejarlo funcionando en la posición neutra durante aproximadamente dos minutos antes de apagarlo. ▶

i Después de apagar el motor, es posible que el ventilador del radiador en el compartimento del motor siga funcionando durante unos minu-

tos con el encendido desconectado o con la llave del vehículo fuera del contacto. El ventilador del radiador se desconecta automáticamente. <

Inmovilizador electrónico

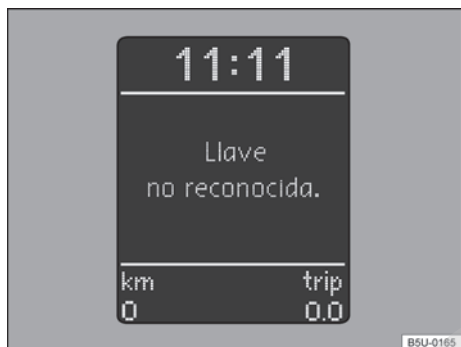



Fig. 95 En el panel de instrumentos: display con indicación del inmovilizador activado - vehículos con Sistema de Informaciones Volkswagen.

Lea primero y tenga en cuenta la información preliminar y las advertencias de seguridad  de la pág. 145.

El inmovilizador ayuda a impedir que el motor se ponga en marcha con una llave del vehículo no autorizada y que, de esta forma, el vehículo pueda moverse.

La llave del vehículo posee un chip. Con la ayuda de este chip, el inmovilizador se desactiva automáticamente cuando se introduce la llave en la cerradura de encendido.

El inmovilizador electrónico se activa automáticamente en cuanto se extrae la llave de la cerradura de encendido.

Se pueden adquirir llaves del vehículo codificadas en un Concesionario Volkswagen → pág. 43.

Si se ha utilizado una llave del vehículo no autorizada, en el display del cuadro instrumentos aparecerá **SAFE** o **Llave no reconocida** → fig. 95. En este caso, no se podrá poner en marcha el vehículo. <

Cambio de marchas

Introducción al tema

En este capítulo encontrará información sobre los siguientes temas:

Pedales	151
Transmisión manual: engranar la marcha	152
Indicador de cambio marcha	153
Transmisión automatizada ASG: engranar la marcha	154
Cambio de marcha con el Tiptronic	156
Conducción con transmisión automatizada ASG	157
Textos de advertencia u otras informaciones en el display	159

Con la marcha atrás engranada y el encendido conectado, ocurre lo siguiente:

- Se enciende la luz de marcha atrás.
- En vehículos con control de distancia de aparcamiento, se activa el sensor.

Información y advertencias complementarias:

- Cuadro general de la consola central ⇒ pág. 11
- Instrumentos ⇒ pág. 14
- Frenar, detenerse y aparcar ⇒ pág. 161
- Control de distancia de aparcamiento ⇒ pág. 179
- Calentar, ventilar, refrigerar ⇒ pág. 188
- Unidad de control del motor y sistema de purificación de los gases de escape ⇒ pág. 271

⚠ ADVERTENCIA

Una aceleración rápida puede provocar la pérdida de tracción y hacer que el vehículo patine, en especial en calzadas resbaladizas. Esto puede provocar la pérdida de control del vehículo, accidentes y lesiones graves.

⚠ ADVERTENCIA (continuación)

- Use el Kick-Down sólo cuando las condiciones de visibilidad, meteorológicas, de la calzada y del tránsito lo permitan.

⚠ ADVERTENCIA

Nunca deje que los frenos se “deslicen” con frecuencia y durante mucho tiempo o accione el pedal del freno frecuentemente y durante mucho tiempo. Las frenadas constantes provocan sobrecalentamiento de los frenos. Esto puede reducir notablemente el rendimiento de los frenos, aumentar la distancia de frenado y, en determinadas circunstancias, provocar la falla de todo el sistema de frenos.

ⓘ AVISO

- Nunca deje que los frenos “se limen” pisando suavemente el pedal si no es realmente necesario frenar. Esto aumenta el desgaste.
- Antes de un trayecto largo con bajadas pronunciadas, reduzca la velocidad, engrane una marcha inferior o seleccione una relación de marcha inferior. De esta forma, se puede aprovechar el efecto de frenado del motor por completo y se alivia el freno. De lo contrario, el freno puede sobrecalentarse y, eventualmente, fallar. Utilice los frenos sólo cuando sea necesario para disminuir la velocidad o detenerse. <

Pedales

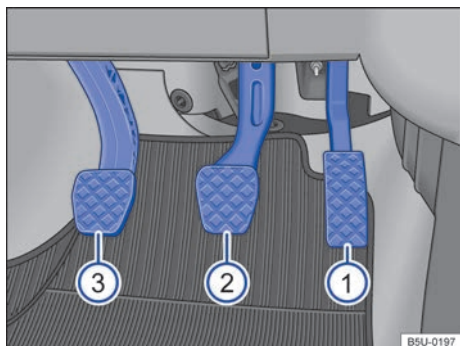

Fig. 96 Pedales en vehículos con transmisión manual: ① pedal del acelerador, ② pedal del freno, ③ pedal del embrague.

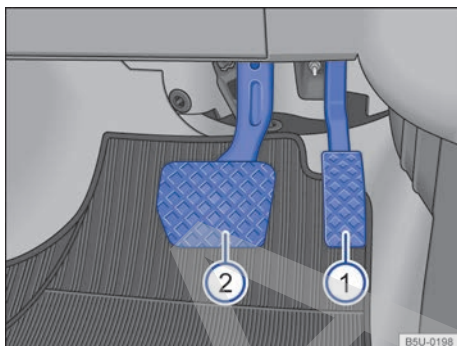



Fig. 97 Pedales en vehículos con transmisión automatizada: ① pedal del acelerador, ② pedal del freno.



Lea primero y tenga en cuenta la información preliminar y las advertencias de seguridad  de la pág. 150.

El accionamiento y la libertad de movimiento de todos los pedales no deberá verse nunca limitado por objetos o alfombras para los pies.

Utilice sólo alfombras que dejen la región de los pedales libre, estén fijadas de forma segura y que no se resbalen en la zona reposapiés.

Cuando falle uno de los circuitos de freno, se debe pisar el pedal del freno más a fondo que lo normal para que el vehículo se detenga.

ADVERTENCIA

La presencia de objetos en la zona reposapiés del conductor podría dificultar el accionamiento de los pedales. Esto puede provocar la pérdida de control del vehículo y aumenta el riesgo de lesiones graves.

ADVERTENCIA (continuación)

- Preste atención para que todos los pedales se puedan accionar sin dificultad.
- Acomode las alfombras siempre de manera segura en la zona reposapiés.
- No se deberán colocar nunca otras alfombras para los pies o revestimientos de piso sobre la alfombra que viene montada.
- Preste atención para que ningún objeto pueda caer en la zona reposapiés del conductor durante la marcha.

AVISO

El accionamiento de los pedales debe estar libre en todo momento. De esta forma, en caso de falla de uno de los circuitos de freno, por ejemplo, se necesita una mayor distancia de frenado para que el vehículo se detenga. En este caso, pise el pedal del freno más a fondo y con más fuerza que lo usual.

Transmisión manual: engranar la marcha

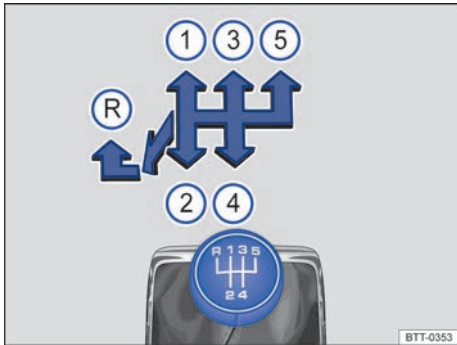





Fig. 98 Esquema de la transmisión manual de 5 marchas.

Lea primero y tenga en cuenta la información preliminar y las advertencias de seguridad  de la pág. 150.



Las posiciones de cada marcha están representadas en la palanca de cambios \Rightarrow fig. 98 y \Rightarrow fig. 99.

- Pise a fondo el pedal del embrague y manténgalo pisado.
- Sitúe la palanca de cambios en la posición deseada \Rightarrow .
- Suelte el pedal del embrague para engranar la marcha.

Engranar la marcha atrás

- Engrane la marcha atrás sólo con el vehículo detenido.
- Pise a fondo el pedal del embrague y manténgalo pisado \Rightarrow .
- Coloque la palanca de cambios en punto muerto y presiónela hacia abajo.
- Mueva la palanca de cambios completamente hacia la izquierda y después hacia adelante para situarla en la posición de la marcha atrás \Rightarrow fig. 98 y \Rightarrow fig. 99 .
- Suelte el pedal del embrague para engranar la marcha.

Reducción de marcha

La reducción de marcha durante la conducción siempre se debe realizar a la próxima marcha inferior y con regímenes del motor no muy altos \Rightarrow . Si la velocidad o el régimen del motor son demasiado altos, salte una o más marchas al reducir la marcha ya que puede ocasionar daños al embrague y al cambio, incluso con el pie en el embrague \Rightarrow .

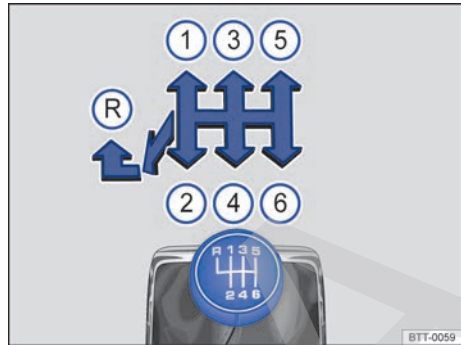

Fig. 99 Esquema de la transmisión manual de 6 marchas.

ADVERTENCIA

El vehículo con el motor en marcha se mueve inmediatamente cuando se engrana una marcha y el pedal del embrague se libera.

- No apague nunca el motor mientras el vehículo está en movimiento.
- No engrane nunca la marcha atrás mientras el vehículo está en movimiento.

ADVERTENCIA

Una reducción de marcha incorrecta a marchas muy bajas puede causar la pérdida de control del vehículo y provocar accidentes y lesiones graves.

AVISO

Si en velocidades o regímenes del motor altos, se coloca la palanca de cambios en una marcha muy baja, pueden producirse daños significativos en el embrague y en el cambio. Esto también se aplica cuando el pedal del embrague permanece accionado y no se cambia de marcha.

AVISO

Para evitar daños y un desgaste prematuro, tenga en cuenta lo siguiente:

- Durante la marcha, no deje la mano sobre la palanca de cambios. La presión de la mano se transfiere a las horquillas del cambio.
- Preste atención para que el vehículo esté totalmente detenido antes de engranar la marcha atrás. 

ⓘ AVISO (continuación)

- Al cambiar la marcha, pise siempre el pedal del embrague a fondo.

ⓘ AVISO (continuación)

- En cuesta arriba, no detenga el vehículo con el embrague “patinando” cuando el motor está en marcha.

Indicador de cambio marcha



Fig. 100 En el panel de instrumentos : indicador de cambio de marcha (variante 1).

📖 Lea primero y tenga en cuenta la información preliminar y las advertencias de seguridad **⚠** de la pág. 150.

El indicador de cambio de marcha permite un menor consumo de combustible, mientras se tenga en cuenta la recomendación de marcha que aparece en el display.

La recomendación de marcha puede funcionar de acuerdo a los siguientes ejemplos de la tabla:

Indicación en el display	Significado
↓ 2	La marcha seleccionada es mayor que la marcha recomendada. En el display aparece una flecha hacia abajo al lado de la indicación de la marcha seleccionada.
● 2	La marcha seleccionada corresponde a la marcha recomendada. En el display aparece un punto al lado de la indicación de la marcha seleccionada.
↑ 2	La marcha seleccionada es menor que la marcha recomendada. En el display aparece una flecha hacia arriba al lado de la indicación de la marcha seleccionada.



Fig. 101 En el panel de instrumentos : indicador de cambio de marcha (variante 2).

La numeración de la indicación de cambio de marcha puede variar de acuerdo a la marcha seleccionada.

⚠ ADVERTENCIA

La recomendación de marcha es sólo un medio auxiliar y para no desviar la atención del conductor en el tránsito.

- El indicador de cambio de marcha pretende tan sólo ayudar al conductor a ahorrar combustible. Es responsabilidad exclusiva del conductor evaluar, durante la marcha, si las condiciones del vehículo, de la calzada y del tránsito permiten que se pueda considerar el indicador de cambio de marcha, por ejemplo, al adelantarse o al conducir el vehículo completamente cargado.

🌸 La selección de marcha optimizada permite un menor consumo de combustible.

ⓘ Los textos de advertencia pueden variar, dependiendo de la versión del panel de instrumentos.

ⓘ El indicador de marcha se borra al accionar el pedal del embrague con el encendido conectado o cuando el vehículo esté desembragado.

Transmisión automatizada ASG: engranar la marcha

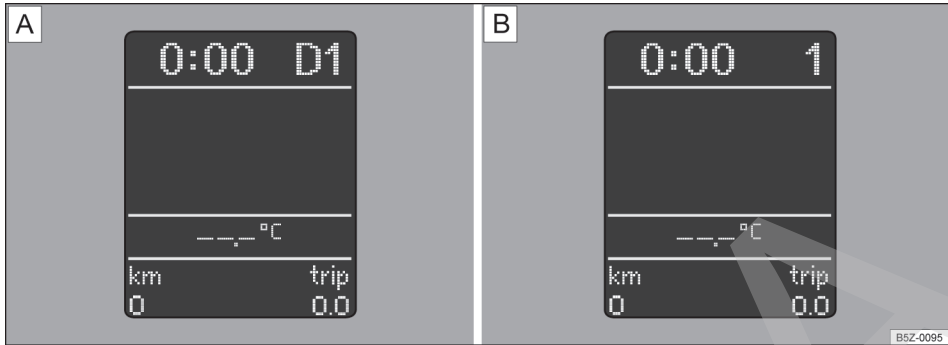

Fig. 102 (A) Posiciones de la palanca selectora en el display: indicación de la palanca en modo de conducción automatizada (Modo normal), en 1ª marcha. (B) Posiciones de la palanca selectora en el display: modo de conducción manual, con 1ª marcha seleccionada.

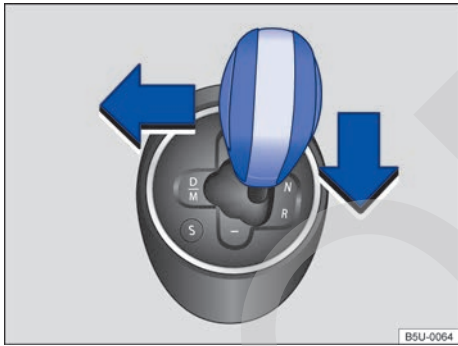





Fig. 103 Palanca selectora de la transmisión automatizada ASG.

 Lea primero y tenga en cuenta la información preliminar y las advertencias de seguridad  de la pág. 150.

Los vehículos con transmisión automatizada no poseen pedal de embrague. El accionamiento del embrague y los cambios de marchas se realizan a través de un dispositivo electrohidráulico con control electrónico.

Con el vehículo en movimiento, no es necesario pisar el pedal del freno para cambiar el programa de conducción. Sólo se debe colocar la palanca selectora en la posición "D/M" en el sentido de la flecha izquierda \Rightarrow fig. 103. Para cambiar la palanca selectora de la posición "D/M" a la posición N o R, primero se debe pisar el pedal del freno y mantenerlo presionado, mover la palanca selectora a la posición N a la derecha o a la posición R hacia abajo en el sentido de la flecha \Rightarrow fig. 103, con el vehículo *totalmente detenido*.

Con el encendido conectado, la posición actual de la palanca selectora o marcha actual aparecen en el display del panel de instrumentos \Rightarrow fig. 102. 

Posición de la palanca selectora	Denominación	Significado ⇒ ⚠
D	Conducción automatizada (Modo normal)	Todas las marchas más largas se engranan y desengranan automáticamente. El momento del cambio de marcha depende de la carga del motor, del estilo de conducción individual y de la velocidad de conducción. Para seleccionar el modo de conducción normal a partir de la posición N , se deberá pisar el pedal del freno si el vehículo se encuentra detenido o a una velocidad inferior a 5 km/h.
M	Conducción manual (Modo secuencial)	El modo de conducción manual permite que el conductor cambie las marchas manualmente, dentro de los límites máximo y mínimo de régimen del motor. Los cambios de marcha se deben realizar manualmente por medio de la palanca selectora o las levas en el volante. En el display del panel de instrumentos se muestra la marcha seleccionada ⇒ fig. 102.
N	Neutro (punto muerto)	El cambio está en la posición neutra. No hay transmisión de fuerza para las ruedas y el efecto de frenado del motor no está disponible.
R	Marcha atrás	Se engranó la marcha atrás. Engranar únicamente con el vehículo <i>detenido</i> . Para engranar la marcha atrás, se debe pisar el pedal del freno, con el encendido conectado y el vehículo totalmente detenido. Mantener el pedal del freno accionado, situar la palanca selectora hacia la derecha y luego hacia atrás, en la posición R .
S	Conducción deportiva (Modo deportivo)	Con la palanca selectora en la posición central, con el modo de conducción D seleccionado y accionando la tecla [S] en la consola, se engranan todas las marchas más largas <i>con regímenes del motor más altos</i> y se desengranan <i>más rápidamente</i> que en la posición D de la palanca selectora para uso completo de las reservas de potencia del motor. El momento del cambio de marcha depende de la carga del motor, del estilo de conducción individual y de la velocidad de conducción.

⚠ ADVERTENCIA

Engranar incorrectamente la palanca selectora puede provocar la pérdida de control del vehículo, accidentes y lesiones graves.

- Nunca acelere al engranar una relación de marcha.
- Con el motor en marcha y la relación de marcha engranada, el vehículo se mueve a medida que se acciona el pedal del acelerador.
- Nunca accione la marcha atrás durante la conducción.

⚠ ADVERTENCIA

- Como conductor, nunca debe abandonar el asiento del conductor con el motor en marcha y una relación de marcha engranada. Si es necesario, salir del vehículo con el motor



⚠ ADVERTENCIA (continuación)

en marcha, ponga el freno de estacionamiento y coloque la palanca selectora en la posición **N**.

- Con el motor en marcha y una gama de marcha seleccionada **D** (posición central), **M** (posición central) o **R**, se debe mantener el vehículo detenido con el pedal del freno. Ni siquiera a ralentí, se interrumpe completamente la transmisión de fuerza, y el vehículo seguirá "avanzando lentamente".
- Nunca cambie a la relación de marcha **R** o **N** si el vehículo está en movimiento.
- Nunca deje el vehículo en la relación de marcha **N**. El vehículo descenderá por una pendiente, independientemente de si el motor está en marcha o no.

 Al conducir con el modo normal seleccionado, el consumo de combustible es más moderado que en el modo deportivo.

 El montaje de Kit-Gas en vehículos con transmisión automatizada no se recomienda, ya que puede perjudicar la eficiencia de los cambios de marchas.

 En los vehículos equipados con transmisión automatizada ASG, se podrá acceder al menú principal del Indicador Multifunción o del Sistema de informaciones Volkswagen (I-System) ⇒ pág. 21, únicamente cuando el vehículo esté detenido con el motor apagado, con el encendido conectado y con el pedal del freno accionado. 

Cambio de marcha con el Tiptronic

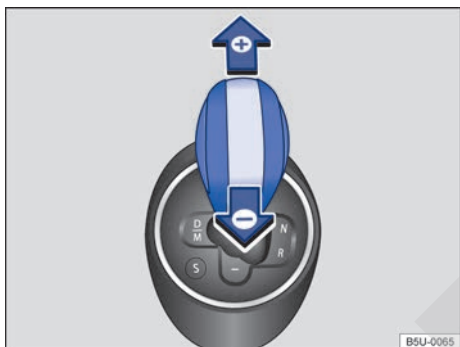



Fig. 104 Palanca selectora en la posición para conducción de marcha en modo manual.





Fig. 105 Volante con dos levas para cambiar de marcha en modo manual.



 **Lea primero y tenga en cuenta la información preliminar y las advertencias de seguridad  de la pág. 150.**

Con la transmisión automatizada ASG, se pueden engranar las marchas largas y reducirlas manualmente en el modo manual. Al cambiar al modo manual, se mantiene la marcha actual en uso. Esto vale hasta que el sistema no ejecute un cambio de marcha automáticamente debido a la situación de conducción actual.

Operación en modo manual con la palanca selectora

- Mueva la palanca selectora hacia la izquierda hasta la posición "D/M". La indicación **M** cerca de la palanca quedará encendida en el display del panel de instrumentos, además de la indicación de la marcha en curso.
- Mueva la palanca selectora hacia adelante  o hacia atrás  para engranar las marchas largas o cortas ⇒ fig. 104.

Operación en modo manual con las levas del volante

- En el programa de conducción **D**, **S** o **M** (modo manual), activar los selectores basculantes en el volante ⇒ fig. 105.
- Presione la leva derecha  hacia el volante para engranar las marchas más largas.
- Presione la leva izquierda  hacia el volante para reducir las marchas.
- Para salir del modo manual, presione la leva derecha  hacia el volante durante algunos segundos.

El modo manual se desactiva automáticamente si las levas no se activan durante algún tiempo y el cambio vuelve a operar en el modo de conducción **D**.

Función Auto-Down

Al desacelerar el vehículo, la transmisión automatizada asume automáticamente la marcha compatible con la velocidad registrada en el momento. 

⚠ AVISO

- Al acelerar, un poco antes de alcanzar el régimen máximo autorizado del motor, la transmisión automatizada cambia automáticamente a la marcha inmediatamente superior.
- En la reducción de marcha manual, la transmisión cambia la marcha sólo cuando ya no se puede conseguir un alto régimen del motor.

⚠ AVISO (continuación)

- Si se necesita cambiar bruscamente de marcha, tanto en la aceleración como en la desaceleración, el sistema no permitirá ese cambio, si la velocidad no es compatible.

 Si se desea salir del modo manual, mueva la palanca selectora hasta la posición "D/M" para seleccionar el modo de conducción normal. <



Conducción con transmisión automatizada ASG



Lea primero y tenga en cuenta la información preliminar y las advertencias de seguridad  de la pág. 150.

El cambio a una marcha más larga o más corta se realiza de modo automático.

Conducción

- Pise el pedal del freno con fuerza y manténgalo en esta posición.
- Mueva la palanca selectora hasta la posición central o en **R**. También podrá seleccionar el modo de conducción deportiva, pulsando la tecla , con el modo de conducción normal previamente seleccionado. Se enciende una luz en la tecla correspondiente y una indicación en el display del panel de instrumentos.
- Suelte el freno de estacionamiento.
- Agrade unos segundos, hasta se engrane la marcha.
- Suelte el pedal del freno y acelere con cuidado ⇒ .

Parada temporal

- Utilice el pedal del freno para evitar que el vehículo se desplace, por ejemplo cuando se detiene en el semáforo.
- No es necesario colocar la palanca selectora en la posición **N**.

Aparcar

- Pise el pedal del freno con fuerza y manténgalo en esta posición, hasta que el vehículo se detenga por completo ⇒ .
- Coloque la palanca selectora en la posición central o en **R**. Por cuestiones de seguridad, nunca estacione el vehículo con la palanca en la posición **N**.
- Ponga el freno de estacionamiento.
- Apague el motor.

Conducción en pendientes

Cuanto más pronunciada sea la pendiente menor deberá ser la marcha seleccionada. Las marchas más cortas aumentan el efecto de frenado del motor. Nunca baje montañas o colinas con el vehículo en la posición neutra **N**.

- Reduzca la velocidad.
- Seleccione el modo de conducción manual, para obtener la mejor condición del "freno motor".
- Reduzca la marcha con un breve toque hacia atrás en la palanca selectora.
- **O**: colocar la marcha con las llaves de cambio en el volante ⇒ [fig. 105](#).

Conducción al remolcar un vehículo/remolque

- Seleccione el modo de conducción manual, mueva la palanca selectora hasta la posición "**D/M**". Mantenga esta condición mientras sea necesario remolcar otro vehículo/remolque.

Conducción al ser remolcado

- Mueva la palanca selectora a la posición **N**. Mantenga esta condición mientras el vehículo está siendo remolcado.

Detenerse en pendientes hacia arriba

Cuanto más pronunciada sea la pendiente, menor deberá ser la marcha seleccionada.

- Detenga el vehículo *siempre* pisando el pedal del freno y luego accione el freno de estacionamiento para evitar que el vehículo retroceda ⇒ .
- **Nunca** intente evitar que el vehículo retroceda, acelerando y aumentando el régimen del motor, con una relación de marcha seleccionada, ya que el embrague puede desgastarse demasiado. ▶

Arrancar en una subida

- Accione el freno de estacionamiento.
- Con una relación de marcha seleccionada, suelte el freno de estacionamiento y acelere con cuidado.

Sólo al arrancar, suelte el pedal del freno o el freno de estacionamiento ⇒ .

Función Kick-Down

La función Kick-Down permite una aceleración máxima con una palanca selectora en la gama de relación **D, S o M**.

Al pisar a fondo el pedal del acelerador, la transmisión automatizada engrana de una a tres marchas inferiores (de ser posible), siempre y cuando la velocidad y el régimen del motor permitan el cambio de la marcha. De este modo, se aprovecha la aceleración total del vehículo ⇒ .

Con Kick-Down, el aumento de marcha sólo se produce una vez alcanzado el régimen máximo del motor.

ADVERTENCIA



Una aceleración rápida puede provocar la pérdida de tracción y hacer que el vehículo patine, en especial en calzadas resbaladizas. Esto puede provocar la pérdida de control del vehículo, accidentes y lesiones graves.

ADVERTENCIA (continuación)

- **Adecuar siempre la forma de conducción al flujo del tránsito.**
- **Utilizar Kick-Down o la aceleración rápida sólo cuando las condiciones de visibilidad, climáticas, de la calzada y del tránsito lo permitan, y los demás conductores no corran riesgo debido a la aceleración del vehículo y al estilo de conducción.**
- **Preste atención a si las ruedas de tracción pueden girar en falso y el vehículo puede patinar, en especial si la calzada está resbaladiza.**

AVISO

- **Al detenerse en pendientes con una relación de marcha engranada, no detenga el movimiento del vehículo con el pedal del acelerador. Esto puede sobrecalentar la transmisión automatizada y dañarla.**

 No es posible arrancar “despacio” en los vehículos equipados con transmisión automatizada. 



Textos de advertencia u otras informaciones en el display



Fig. 106 Display del cuadro instrumentos: textos de advertencia.



Fig. 107 Display del cuadro instrumentos: textos de advertencia.

 Lea primero y tenga en cuenta la información preliminar y las advertencias de seguridad  de la pág. 150.

Con el encendido conectado o con el vehículo en movimiento, determinadas funciones y algunos componentes del vehículo se controlan automáticamente. Mediante textos de advertencia en el display y, en algunos casos, por una señal sonora, se indican eventuales problemas de funcionamiento.

Además de los textos de advertencia que se muestran en el display, podrán aparecer mensajes con información adicional.

Textos de advertencia

- **Pisar el freno y seleccionar N para arrancar.**
- **¡Atención! Asegure el freno de estacionamiento puesto.**

- **Al bajar, apagar el motor o seleccionar N y freno de estacionamiento.**
- **Error de sistema. Buscar servicio VW.**
- **Pisar el freno y repetir maniobra.**
- **¡PARAR! Embrague sobrecalentado. ¡Ver Manual!**

Embrague sobrecalentado

El texto de advertencia **¡PARAR! Embrague sobrecalentado. ¡Ver Manual!** ⇒ fig. 106 se muestra en el display del panel de instrumentos cuando la temperatura del embrague excede su límite ideal de funcionamiento ⇒ .

Para evitar el sobrecalentamiento: ▶

No utilice nunca el pedal del acelerador para mantener el vehículo detenido en subidas. En esta situación, utilice el pedal del freno o el freno de estacionamiento.

No utilice nunca el pedal del freno o el freno de estacionamiento junto con el pedal del acelerador.

El texto de advertencia ¡**PARAR! Embrague sobrecalentado. ¡Ver Manual!** desaparece una vez que se enfría el embrague. Si el mensaje no desaparece, acuda a un Concesionario Volkswagen o a un servicio de asistencia técnica especializada.

ADVERTENCIA

Tener en cuenta las luces de advertencia encendidas y los mensajes de texto es fundamental para la seguridad del conductor y de los acompañantes, evitando posibles paradas del vehículo, como también eventuales accidentes.

- Nunca ignore las luces de advertencia encendidas ni los mensajes de texto.

ADVERTENCIA (continuación)

- Parar el vehículo lo antes posible en un lugar seguro para todos los acompañantes del vehículo y los demás conductores.
- Cuando el vehículo se detiene o necesita estacionarse para alguna reparación, se debe aparcar siempre a una distancia segura de la calle, encender las luces de advertencia, apagar el motor y adoptar otras medidas de seguridad, para alertar al tránsito

ATENCIÓN

El sobrecalentamiento del embrague reduce la vida útil de los componentes de la transmisión y, consecuentemente, puede ocasionar una falla en el vehículo.

AVISO

Tener en cuenta siempre las luces de control encendidas y los mensajes de texto para evitar daños al vehículo.

-  Los textos de advertencia pueden variar, dependiendo de la versión del panel de instrumentos.

Frenar, detenerse y aparcar

Introducción al tema

En este capítulo encontrará información sobre los siguientes temas:

Luces de advertencia y de control	162
Freno de estacionamiento	163
Aparcar	164
Información acerca de los frenos	165
Sistemas de asistencia a la frenada	167
Sistema ESC (Control electrónico de estabilidad)	169
Sistema M-ABS (Sistema antibloqueo con control de tracción)	170
Líquido de freno	170

Dependiendo de la versión del vehículo, algunas funciones pueden no estar disponibles.

Los **sistemas de asistencia a la frenada** son: distribución electrónica de la fuerza de frenado (EBV), antibloqueo de frenos (ABS), asistente de frenada (BAS), bloqueo electrónico del diferencial (EDS), control de tracción (ASR o TC) y control electrónico de estabilidad (ESC).

Información y advertencias complementarias:

- Conducción con remolque ⇒ pág. 128
- Llantas y neumáticos ⇒ pág. 244
- Accesorios, reposición de piezas, reparaciones y modificaciones ⇒ pág. 259

ADVERTENCIA

La conducción con pastillas de freno gastadas o con el sistema de frenos averiado puede provocar accidentes y lesiones graves.

- Si existe la sospecha de que las pastillas de freno están gastadas o que el sistema de frenos se encuentra averiado, acuda a un Concesionario Volkswagen inmediatamente y haga verificar el sistema de frenos y cambie las pastillas de freno gastadas.

ADVERTENCIA

Aparcar el vehículo de forma incorrecta puede provocar lesiones graves.

- No extraiga nunca la llave del vehículo de la cerradura de encendido mientras el vehículo está en movimiento.

ADVERTENCIA (continuación)

- Estacione el vehículo de manera que ningún componente del sistema de escape entre en contacto con materiales fácilmente inflamables que se puedan encontrar debajo del vehículo, por ejemplo, arbustos, hojas, pasto seco, combustible derramado, etc.
- Siempre ponga del freno de estacionamiento firmemente cuando el vehículo está parado o estacionado.
- No deje nunca a niños o personas con necesidades especiales solas dentro del vehículo. Podrían soltar el freno del mano, accionar la palanca de cambios o la palanca selectora y así, poner el vehículo en movimiento. Esto podría provocar accidentes y lesiones graves.
- Lleve siempre las llaves del vehículo consigo al abandonar el vehículo. Se puede arrancar el motor y los equipos eléctricos, como los vidrios eléctricos, se pueden accionar, lo cual podría provocar lesiones graves.
- No deje nunca a niños o personas con necesidades especiales solas dentro del vehículo. En caso de emergencia, no estarían en condiciones de abandonar el vehículo por sí solas o de cuidar de sí mismas. En un vehículo cerrado, dependiendo de la estación del año, pueden producirse temperaturas muy altas o muy bajas, lo que puede causar lesiones graves y enfermedades, en especial en niños pequeños, o incluso provocar la muerte.

AVISO

- Para evitar movimientos no deseados del vehículo al detenerlo, sólo retire el pie del pedal del freno y luego ponga el freno de estacionamiento.
- Conduzca con cuidado en estacionamientos con bordillo saliente o balizas fijas. Los objetos más altos que el piso pueden dañar el parachoques y otras piezas del vehículo al estacionar o al salir del lugar de estacionamiento. Para evitar daños, deténgase antes de que las ruedas toquen las balizas o los bordillos. ▶

ⓘ AVISO (continuación)

• Conduzca con cuidado en bajadas y entradas de terrenos, rampas, bordillos y otros objetos. Las partes del vehículo más bajas, como el

ⓘ AVISO (continuación)





















parachoques, el espóiler y piezas del chasis, del motor o del sistema de escape se pueden averiar al pasar.



Luces de advertencia y de control



Lea primero y tenga en cuenta la información preliminar y las advertencias de seguridad  de la pág. 161.

Se enciende	Posibles causas ⇒ 	Solución
	Freno de estacionamiento activado.	Suelte el freno de estacionamiento ⇒ pág. 163.
	Sistema de frenos averiado.	 ¡No continúe! Solicite la ayuda de un técnico especializado inmediatamente ⇒ pág. 165.
	Nivel del líquido de freno muy bajo.	 ¡No continúe! Compruebe el nivel del líquido de freno ⇒ pág. 165.
	Junto con la luz de control del ABS  : ABS y EBV no funcionan.	 ¡No continúe! Solicite la ayuda de un técnico especializado inmediatamente ⇒ pág. 165.
	ESC desactivado por el sistema.	Desconectar y conectar el encendido.
	ASR/ESC dañado.	 ¡No continúe! Solicite la ayuda de un técnico especializado inmediatamente ⇒ pág. 165.
	Junto con la luz de control del ABS  : el ABS no funcionan.	 ¡No continúe! Solicite la ayuda de un técnico especializado inmediatamente ⇒ pág. 165.
	La batería del vehículo se volvió a conectar.	⇒ pág. 224.
	ASR desconectado al presionar la tecla  .	Activar ASR (cuando desee).
	TC (traction control) desactivado.	Activar TC (cuando desee).
	Junto con la luz de advertencia  : ABS y EBV no funcionan.	 ¡No continúe! Solicite la ayuda de un técnico especializado inmediatamente ⇒ pág. 165.
	Junto con la luz de control del ESC  : 'dañado.	
Parpadeando	Causa posible ⇒ 	Solución
	ESC o ASR está en funcionamiento.	Adecuar siempre el estilo de conducción a las condiciones de la calzada.
	TC (traction control) activado y en funcionamiento.	Adecuar siempre el estilo de conducción a las condiciones de la calzada.

Al conectar el encendido, se encienden brevemente algunas luces de advertencia y de control a modo de comprobación. Se apagan después de algunos segundos. 



⚠ ADVERTENCIA

Tener en cuenta las luces de advertencia encendidas y los mensajes de texto es fundamental para la seguridad del conductor y de los acompañantes, evitando posibles paradas del vehículo, como también eventuales accidentes.

- Nunca ignore las luces de advertencia encendidas ni los mensajes de texto.
- Parar el vehículo lo antes posible en un lugar seguro para todos los acompañantes del vehículo y los demás conductores.



⚠ ADVERTENCIA

La conducción con frenos de mala calidad puede causar accidentes y lesiones graves.

- Si la luz de advertencia del sistema de frenos  no se apaga o se enciende durante la marcha, el nivel del líquido del freno en el depósito es muy bajo o el sistema de frenos está averiado. Deténgase inmediatamente y solicite ayuda a un técnico especializado ⇒ pág. 170, *Líquido de freno*.
- Cuando la luz de advertencia del sistema de frenos  se enciende junto con la luz de control del ABS , la función de regulación

⚠ ADVERTENCIA (continuación)

del ABS puede estar fallando. Por lo tanto, es posible que las ruedas se bloquean de forma relativamente rápida en una frenada. ¡Las ruedas bloqueadas pueden hacer perder el control del vehículo! De ser posible, reduzca la velocidad y conduzca con cuidado a una velocidad mínima hasta un Concesionario Volkswagen o una empresa especializada más cercano para verificar el sistema de frenos. Durante el trayecto, evite maniobras de dirección y frenadas repentinas.

- Si la luz de control del ABS  no se apaga o se enciende durante la marcha, el ABS no está funcionando correctamente. El vehículo sólo puede detenerse con los frenos normales (sin ABS). La protección proporcionada por el ABS, no está disponible en este caso. Acuda a un Concesionario Volkswagen lo más rápido posible.
- Si la luz de control del ESC  y/o M-ABS  no se apaga, el ESC y/o M-ABS no está funcionando correctamente. La protección proporcionada por el ESC y/o M-ABS no está disponible. En este caso, acuda a un Concesionario Volkswagen lo más rápido posible.

! AVISO

Tenga en cuenta siempre las luces de control encendidas para evitar daños en el vehículo. <

Freno de estacionamiento

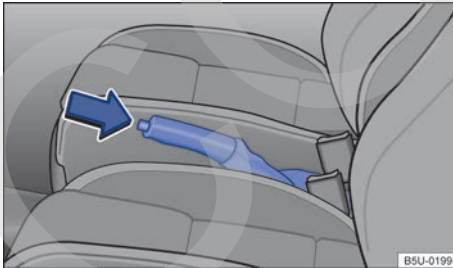



Fig. 108 Entre los asientos delanteros: palanca del freno de estacionamiento.



Lea primero y tenga en cuenta la información preliminar y las advertencias de seguridad  de la pág. 161.

Deje siempre puesto el freno de estacionamiento cuando abandone o aparque el vehículo.

Poner el freno de estacionamiento

- Tire de la palanca del freno de estacionamiento hacia arriba con el botón de bloqueo pulsado ⇒ fig. 108 (flecha).
- El freno de estacionamiento está activado cuando, con el encendido conectado, la luz de control  en el instrumento combinado está encendida ⇒ pág. 176.

Quitar el freno de estacionamiento

- Tire ligeramente de la palanca del freno de estacionamiento hacia arriba y presione el botón de bloqueo ⇒ fig. 108 (flecha).
- Baje completamente la palanca del freno de estacionamiento con el botón de bloqueo presionado. ▶

ADVERTENCIA

El uso incorrecto del freno de estacionamiento puede provocar accidentes y lesiones graves.

- Nunca utilice el freno de estacionamiento para frenar el vehículo, excepto en caso de emergencia. La distancia de frenado es mucho mayor, ya que sólo las ruedas traseras se frenan. Utilice siempre el pedal del freno.
- Nunca conduzca con la palanca de freno de estacionamiento ligeramente tirada. Esto puede provocar el sobrecalentamiento del

ADVERTENCIA (continuación)

freno y afectar negativamente el sistema de frenos. Además se produce un desgaste prematuro de las pastillas de freno traseras.

- No acelere nunca con relación de marcha o marcha engranada desde el compartimento del motor con el motor en marcha. El vehículo podría desplazarse incluso con el freno de estacionamiento puesto.

AVISO

Para evitar movimientos no deseados del vehículo al detenerlo, sólo retire el pie del pedal del freno y luego ponga el freno de estacionamiento.

Aparcar



Lea primero y tenga en cuenta la información preliminar y las advertencias de seguridad  de la pág. 161.

Tenga en cuenta las disposiciones legales para detener y aparcar un vehículo.

Aparcar el vehículo

Las siguientes operaciones siempre se deberán realizar en el orden indicado.

- Aparque el vehículo sobre una superficie plana y firme .
- Pise el pedal del freno y manténgalo pisado hasta que el motor se detenga.
- Ponga el freno de estacionamiento \Rightarrow pág. 163.
- En vehículos con transmisión automatizada, coloque la palanca selectora en la posición **D** o **R**.
- Apague el motor y retire el pie del pedal del freno.
- Retire la llave del vehículo del contacto.
- En vehículos con transmisión manual, en terreno plano o en subidas engrane la 1ª marcha, en pendientes la marcha atrás e suelte el pedal del embrague.
- Asegúrese de que todos los ocupantes bajen del vehículo, en especial los niños.
- Lleve todas las llaves del vehículo consigo al abandonarlo.
- Bloquee el vehículo.

Además en subidas y pendientes

Antes de apagar el motor, gire el volante de modo que si el vehículo aparcado se pusiera en movimiento, las ruedas delanteras se desplacen contra el bordillo.

- En pendientes, coloque las ruedas delanteras de modo tal que apunten en dirección al bordillo.
- En subidas, coloque las ruedas delanteras de modo tal que apunten hacia el centro de la calle.

ADVERTENCIA

Los componentes del sistema de escape se calientan mucho. Por eso, podrían provocar incendios y lesiones graves.

- Estacione el vehículo de manera que ningún componente del sistema de escape entre en contacto con materiales fácilmente inflamables que se puedan encontrar debajo del vehículo, por ejemplo, arbustos, hojas, pasto seco, combustible derramado, etc.

AVISO

- Para evitar movimientos no deseados del vehículo al detenerlo, sólo retire el pie del pedal del freno y luego ponga el freno de estacionamiento.
- Conduzca con cuidado en estacionamientos con bordillo saliente o balizas fijas. Los objetos más altos que el piso pueden dañar el parachoques y otras piezas del vehículo al estacionar 

ⓘ AVISO (continuación)

al salir del lugar de estacionamiento. Para evitar daños, deténgase antes de que las ruedas toquen las balizas o los bordillos.

- Conduzca con cuidado en bajadas y entradas de terrenos, rampas, bordillos y otros objetos. Las partes del vehículo más bajas, como el

ⓘ AVISO (continuación)

parachoques, el espóiler y piezas del chasis, del motor o del sistema de escape se pueden averiar al pasar. <

Información acerca de los frenos



Lea primero y tenga en cuenta la información preliminar y las advertencias de seguridad ▲ de la pág. 161.

Las **pastillas de freno nuevas** todavía no ofrecen su capacidad máxima de frenado por lo que en los primeros 300 km deberán "asentarse" ⇒ ▲. Esta ligera reducción de la capacidad de frenado se puede compensar pisando con fuerza el pedal del freno. **En el período de asentamiento, la distancia de frenado es mayor en frenadas totales o frenadas de emergencia** que con pastillas de freno ya asentadas. Durante el rodaje se deberán evitar frenadas totales y solicitar de los frenos excesivamente. Por ejemplo, cuando se conduce muy cerca de los demás vehículos.

El **desgaste de las pastillas de freno** depende en gran medida de las condiciones de uso del vehículo y del estilo de conducción. Si se utiliza el vehículo frecuentemente en tráfico urbano y recorridos breves, así como en conducción deportiva, Volkswagen recomienda comprobar el espesor de las pastillas de freno antes de lo previsto en el ⇒ *cuaderno Plan de Asistencia Técnica* en un Concesionario Volkswagen o en una empresa especializada.

Si conduce con **frenos mojados**, por ejemplo, después de trayectos por tramos inundados, después de una lluvia intensa o después de lavar el vehículo, la eficacia de los frenos se verá mermada por estar los discos de freno mojados o incluso congelados en invierno. Los frenos se deben "secar por frenado" lo más rápido posible frenando con cuidado en caso de una velocidad más alta. En este caso, asegúrese de no poner en peligro a los vehículos que vienen detrás y a otros conductores ⇒ ▲.

Una **capa de sal sobre los discos de freno y sobre las pastillas de freno** retarda el efecto de frenado y aumenta la distancia de frenado. Cuando frene en calles con capas de sal durante largo tiempo, se deberá raspar la capa de sal frenando con cuidado ⇒ ▲.

La **corrosión** en los discos del freno y la **suciedad** en las pastillas de freno se fomentan si el vehículo permanece mucho tiempo detenido, recorre pocos kilómetros o se solicita poco. Si las pastillas de freno no se solicitan lo suficiente, así como cuando se forma corrosión, Volkswagen recomienda limpiar los discos y las pastillas de freno frenando en repetidas ocasiones circulando a una velocidad elevada, respetando siempre el límite de velocidad impuesto por el lugar y la condición de conducción del momento (por ejemplo, pista mojada o seca, conducción nocturna o diurna). En este caso, asegúrese de no poner en peligro a los vehículos que vienen detrás y a otros conductores ⇒ ▲.

Avería en el sistema de frenos

Cuando el vehículo no frena más como lo solía hacer (aumento repentino de la distancia de frenado), es posible que esté fallando uno de los circuitos del freno. En caso de avería se enciende la luz de advertencia Ⓢ y además puede aparecer un mensaje de texto. Acuda inmediatamente a un Concesionario Volkswagen o a una empresa especializada para eliminar el daño. Durante el trayecto, conduzca a poca velocidad y tenga en cuenta que la distancia de frenado será mayor y que tendrá que pisar el freno con más fuerza.

Servofreno

El servofreno sólo funciona con el motor en marcha y se encarga de incrementar la fuerza que el conductor ejerce sobre el pedal del freno.

Si el servofreno no funciona o el vehículo está siendo remolcado, se deberá pisar el pedal del freno con más fuerza, ya que la distancia de frenado puede aumentar ⇒ ▲.

▲ ADVERTENCIA

Las pastillas de freno nuevas no ofrecen inicialmente su capacidad óptima de frenado. ▶

⚠ ADVERTENCIA (continuación)

- Las pastillas de freno nuevas todavía no ofrecen su capacidad máxima de frenado por lo que en los primeros 300 km de uso necesitan “asentarse”. En este caso, merma la eficacia de frenado y se puede aumentar pisando el pedal del freno con más fuerza.
- Para evitar que ocurran accidentes, lesiones graves y la pérdida de control del vehículo, al usar pastillas de freno nuevas se debe conducir de forma especialmente cuidadosa.
- Mientras se asientan las pastillas de freno nuevas, nunca se acerque demasiado a otros vehículos ni genere situaciones de conducción que exijan una solicitud excesiva.

⚠ ADVERTENCIA

Los frenos sobrecalentados reducen la eficacia de frenado y aumentan en gran medida la distancia de frenado.

- Cuando se conduce en pendientes, los frenos se solicitan de forma considerable y se calientan rápidamente.
- Antes de un trayecto largo con bajadas pronunciadas, reduzca la velocidad, engrane una marcha inferior o una relación de marcha inferior. De esta forma, se aprovechará la acción del freno motor y no se solicitarán tanto los frenos.
- Los espóilers delanteros que no sean de serie o que estén averiados pueden restringir la ventilación de los frenos y provocar un sobrecalentamiento.

⚠ ADVERTENCIA

Los frenos mojados o congelados, o los frenos con capas de sal frenan después y aumentan la distancia de frenado.

- Compruebe los frenos con pruebas cautelosas.

⚠ ADVERTENCIA (continuación)

- Seque siempre los frenos frenando con cuidado repetidas veces y manténgalos sin hielo ni sal cuando las condiciones de visibilidad, climáticas, de la calzada y del tránsito lo permitan.

⚠ ADVERTENCIA

La conducción sin servofreno puede aumentar bastante la distancia de frenado y, de esta forma, provocar accidentes y lesiones graves.

- No permita que el vehículo se desplace con el motor apagado.
- Si el servofreno no funciona o el vehículo está siendo remolcado, se deberá pisar el pedal del freno con más fuerza, ya que la distancia de frenado puede aumentar.

! AVISO

- Nunca deje que los frenos “se limen” pisando suavemente el pedal si no es realmente necesario frenar. Una presión constante sobre el pedal del freno causa un sobrecalentamiento de los frenos. Esto puede reducir notablemente el rendimiento de los frenos, aumentar la distancia de frenado y, en determinadas circunstancias, provocar la falla de todo el sistema de frenos.
- Antes de un trayecto largo con bajadas pronunciadas, reduzca la velocidad, engrane una marcha inferior o una relación de marcha inferior. De esta forma, se aprovechará la acción del freno motor y no se solicitarán tanto los frenos. De lo contrario, el freno puede sobrecalentarse y, eventualmente, fallar. Utilice los frenos sólo cuando sea necesario para disminuir la velocidad o detenerse.



Cuando se verifican las pastillas de freno delanteras, también se deben verificar las pastillas de freno traseras. El espesor de todas las pastillas de freno se debe comprobar visualmente de forma periódica, inspeccionando las pastillas de freno a través de las aberturas de las ruedas o desde la parte inferior del vehículo. De ser necesario, desmonte las ruedas para poder realizar una verificación completa. Para ello, Volkswagen recomienda los Concesionarios Volkswagen.



Lea primero y tenga en cuenta la información preliminar y las advertencias de seguridad ▲ de la pág. 161.

Dependiendo de la versión del vehículo, algunos sistema de asistencia a la frenada pueden no estar disponibles.



El ABS off-road puede no estar disponible en algunos mercados de exportación.

Se utilizan 3 sistema diferentes de asistencia de frenado:

- Sistema ABS básico: el ABS y el EBV sólo funcionan con el motor en marcha y contribuyen considerablemente a la seguridad activa en la conducción.
- Sistema M-ABS: el TC, el ABS y el EBV sólo funcionan con el motor en marcha y contribuyen considerablemente a la seguridad activa en la conducción.
- Sistema ESC: el ESC, el EDS, el ASR, el BAS, el ABS off-road, el ABS y el EBV sólo funcionan con el motor en marcha y contribuir significativamente a la seguridad de una conducción activa.

Control de tracción (ASR o TC)

El ASR o TC reduce la fuerza de accionamiento del motor en las ruedas que patinan y adapta dicha fuerza a la condición de la accionamiento y a las condiciones de la pista de rodaje. Con el ASR o TC, se facilita el arranque, la aceleración y la subida en pendiente, incluso en condiciones adversas de la calzada.

Para activar y/o desactivar el ASR o TC de forma manual, presionar brevemente la tecla  o  en la consola central ⇒ pág. 169.

Control electrónico de estabilidad (ESC)

El ESC ayuda a reducir el peligro de derrape y mejora la estabilidad de rodaje al frenar las ruedas de forma individual en determinadas situaciones de conducción. El ESC detecta las situaciones límites de la dinámica de conducción como por ejemplo, el sobreviraje y el subviraje del vehículo o el patinaje de las ruedas. Interviniendo directamente en la frenada o reduciendo el par del motor ayuda al sistema a estabilizar el vehículo.

El ESC tiene límites. Es importante saber que el ESC no puede ir en contra de las leyes de la física. El ESC no podrá ayudar en todas las situaciones en las que se enfrenta el conductor. Por ejemplo, el ESC no siempre puede apoyar si se produce un cambio repentino de la constitución de la carretera. Si un tramo de una calle seca está cubier-

to con agua, barro o nieve, el ESC no puede ayudar de la misma forma que en un tramo seco. Si el vehículo “aquaplanea” (rueda sobre una película de agua en lugar del asfalto), el ESC no será capaz de ayudar al conductor durante la conducción del vehículo, porque se interrumpirá el contacto con el asfalto y el vehículo no se podrá frenar más ni conducirse. En una conducción rápida en curva, en especial en tramos con muchas curvas, el ESC no siempre puede hacer frente de manera eficaz a situaciones de conducción difíciles, como puede hacerlo en una velocidad más lenta. En la conducción con remolque, el ESC no puede ayudar al conductor a recuperar el control de su vehículo, contrariamente a lo que sucede cuando se conduce sin remolque.

Adapte siempre la velocidad y el estilo de conducción a las condiciones de visibilidad, climáticas, de la calzada y del tránsito. El ESC no puede ir en contra de las leyes de la física, mejorar la transmisión de fuerza disponible o mantener el vehículo en la calzada, cuando éste se desprenda de la calle debido a la falta de atención del conductor. Sin embargo, el ESC mejora la posibilidad de recuperar el control del vehículo y apoya al conductor en situaciones de conducción extrema en la calle, aprovechando el movimiento de la dirección realizado por el conductor, de tal forma que el vehículo continúe en la dirección deseada. Cuando se conduce a una velocidad que saque al vehículo de la pista antes de que el ESC pueda proporcionar algún tipo de asistencia, el ESC no podrá ofrecer ninguna ayuda.

Los sistemas ABS y las funciones de asistencia de estabilización del conjunto, sistema de asistencia en subidas están integrados al ESC.

El ESC incluye los sistemas ABS, BAS, ASR y el EDS. El ESC permanece siempre activado. Si en algunas situaciones de conducción no se alcanza la propulsión suficiente, el ASR se puede desactivar mediante la tecla ASR . Luego, active el ASR nuevamente ⇒ pág. 169.

Sistema antibloqueo de frenos (ABS)

El ABS puede impedir que las ruedas se bloqueen al frenar hasta poco antes de que el vehículo se detenga y ayuda al conductor a conducir y a mantener el control del vehículo. Esto significa que el vehículo también tiene poca tendencia a patinar incluso en una frenada total: ▶

- Pise con fuerza el pedal del freno y manténgalo pisado. ¡No retire el pie del pedal del freno o disminuya la fuerza sobre el pedal del freno!
- ¡No “bombee” el pedal del freno o disminuya la presión sobre el pedal del freno!
- Conduzca el vehículo mientras pisa con fuerza el pedal del freno.
- Al soltar el pedal del freno o al reducir la fuerza sobre el pedal del freno, el ABS se desconecta.

El funcionamiento del ABS se percibe mediante una **vibración del pedal del freno**, como también por ruidos. No se puede esperar que el ABS reduzca la distancia de frenado en *todas* las condiciones. La distancia de frenado puede aumentar sobre grava o nieve reciente y sobre una superficie congelada y resbaladiza.

Sistema antibloqueo de frenos para operación off-road (ABS off-road)

El ABS off-road mejora la desaceleración del freno del vehículo en suelos sueltos. El ABS off-road forma parte de la función off-road ⇒ pág. 177.

Activar el ABS off-road

- Presionar brevemente el botón  ⇒ pág. 177 en la consola central.

Desactivar el ABS off-road de forma manual

- Presionar brevemente el botón  ⇒ pág. 177 en la consola central.

Desactivar el ABS off-road de forma automática

- El ABS off-road se apaga automáticamente siempre que se enciende el vehículo.

El sistema off-road siempre se activa al pulsar el botón , a menos que el conductor desactive la función off-road presionándolo de nuevo o apague y encienda nuevamente el vehículo.

Distribución electrónica de la fuerza de frenado (EBV)

En todos los vehículos, al activar el freno, el centro de gravedad del vehículo se desplaza hacia adelante. De esta forma, existe riesgo de bloqueo de las ruedas traseras por causa de la baja tracción. La distribución electrónica de la fuerza de frenado distribuye la fuerza de frenado en las ruedas traseras y garantiza una excelente división de la fuerza de frenado entre el eje delantero y el trasero. El funcionamiento de la distribución electrónica de la fuerza de frenado forma parte de las funciones del ABS.

Asistente de frenada (BAS)

El asistente de frenada puede ayudar a reducir el trayecto hasta que el vehículo se detenga. El asistente de frenada aumenta la fuerza de frenado que ejerce el conductor cuando pisa el pedal del freno rápidamente en situaciones de frenadas de emergencia. Como resultado, la presión total del freno se forma rápidamente, la fuerza de frenado aumenta y se reduce la distancia de frenado. De esta forma, el ABS se activa antes y con mayor eficacia.

¡No reduzca la presión sobre el pedal del freno! Al soltar el pedal del freno o al reducir la fuerza sobre el pedal, el asistente de frenada desconecta automáticamente la amplificación de la fuerza de frenado.

Bloqueo electrónico del diferencial (EDS)

El EDS frena una rueda que patina y transmite la fuerza de tracción al resto de las ruedas de tracción. Para que el disco de freno de la rueda frenada no se sobrecaliente, el EDS trabaja en conjunto con el ASR y se desconecta automáticamente si se somete a un esfuerzo extremo. El EDS se vuelve a conectar automáticamente en cuanto el freno se haya enfriado.

ADVERTENCIA

Una conducción rápida sobre calles congeladas, resbaladizas o mojadas puede causar la pérdida de control del vehículo y lesiones graves en el conductor y en los acompañantes.

- **Adapte la velocidad y el estilo de conducción a las condiciones de visibilidad, climáticas, de la calzada y del tránsito. La mayor seguridad ofrecida por los sistemas de asistencia a la frenada no deberá inducir a correr ningún riesgo.**
- **El sistema de asistencia a la frenada no puede ir más allá de los límites impuestos por la física. Las calzadas resbaladizas y mojadas continúan siendo muy peligrosas.**
- **Una conducción muy rápida por pistas mojadas puede provocar la pérdida del contacto de las ruedas con la pista y el “acuaplaneo”. Un vehículo no se puede frenar, conducir ni controlar cuando haya perdido el contacto con la pista.**
- **El sistema de asistencia a la frenada no puede impedir un accidente cuando, por ejemplo, se está conduciendo muy cerca de otro vehículo o muy rápido para la situación de conducción correspondiente.**

⚠ ADVERTENCIA (continuación)

- A pesar de que el sistema de asistencia a la frenada es muy eficiente y ayuda a controlar el vehículo en situaciones difíciles, recuerde siempre que la estabilidad de la conducción depende de la adherencia de los neumáticos.
- Acelere con precaución sobre las calzadas resbaladiza, por ejemplo, sobre el hielo o la nieve. Las ruedas también pueden patinar a pesar del sistema de asistencia a la frenada, lo cual puede provocar la pérdida de control del vehículo.

⚠ ADVERTENCIA

La eficacia de los sistemas de asistencia a la frenada puede verse reducida considerablemente cuando otros componentes y sistemas relacionados con la dinámica del vehículo no se mantienen adecuadamente o no están en funcionamiento. Esto se refiere también a frenos, neumáticos y otros sistemas mencionados anteriormente, aunque no sólo a ellos.

- Recuerde siempre que conversiones y modificaciones en el vehículo pueden influir en el funcionamiento de los sistemas de asistencia a la frenada.

⚠ ADVERTENCIA (continuación)

- Los cambios en el sistema de amortiguación del vehículo o el uso de combinaciones de llantas y neumáticos pueden influir en el funcionamiento del ABS, BAS, EDS, ASR, ESC y, reducir su eficacia.
- La eficacia de los sistemas de asistencia a la frenada también depende de los neumáticos adecuados ⇒ pág. 244.

i El ESC y el ASR pueden funcionar sin fallar sólo si las 4 ruedas tienen neumáticos iguales. Diferentes diámetros de rodadura entre los neumáticos pueden provocar una reducción inesperada de la potencia del motor.

i En caso de un mal funcionamiento del ABS, tampoco funcionarán el ESC, el ASR y el EDS.

i En los procedimientos de regulación de los sistemas descritos pueden haber ruidos de funcionamiento.

Sistema ESC (Control electrónico de estabilidad)

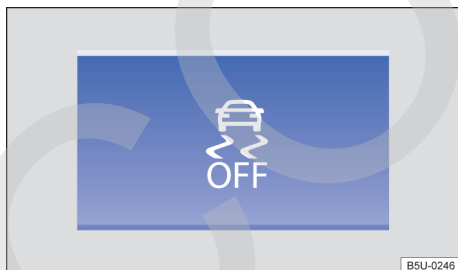

Fig. 109 En la consola central: tecla para desactivar y activar el ASR de forma manual.

📖 Lea primero y tenga en cuenta la información preliminar y las advertencias de seguridad ⚠ de la pág. 161.

Dependiendo de la versión del vehículo, el sistema ESC puede no estar disponible.

El programa electrónico de estabilidad (ESP) sólo funciona con el motor en marcha e incluye el ABS, el ESC, el BAS, el EBV, el EDS y el ASR.

Sólo el ASR se puede desactivar pulsando la tecla **⏻** ⇒ fig. 109 con el motor en marcha. Desactive el ASR sólo en situaciones sin suficiente propulsión (entre otras):

- En la conducción sobre nieve profunda o sobre superficies sueltas.
- En el "giro libre" de las ruedas del vehículo atascado.
- Cuando no se alcanza un avance suficiente.

Luego, active el ASR pulsando la tecla **⏻**.

Con el ASR desactivado, la estabilización del conjunto y las intervenciones estabilizadores de los frenos permanecen activas.

Sistema M-ABS (Sistema antibloqueo con control de tracción)



Fig. 110 En la consola central: tecla para desactivar y activar el TC (control de tracción) de forma manual.

Lea primero y tenga en cuenta la información preliminar y las advertencias de seguridad  de la pág. 161.

Dependiendo de la versión del vehículo el sistema M-ABS puede no estar disponible.

El sistema M-ABS sólo funciona con el motor en marcha e incluye el ABS, el EBV y el TC.

Sólo el TC se puede desactivar pulsando la tecla  => fig. 110 con el motor en marcha. Desactive el TC sólo en situaciones sin suficiente propulsión (entre otras):

- En la conducción sobre nieve profunda o sobre superficies sueltas.
- En el "giro libre" de las ruedas del vehículo atascado.
- Cuando no se alcanza un avance suficiente.

Luego, active el TC pulsando la tecla .

Líquido de freno



Fig. 111 En el compartimento del motor: tapa del depósito del líquido de freno.

Lea primero y tenga en cuenta la información preliminar y las advertencias de seguridad  de la pág. 161.

Con el pasar del tiempo, el líquido del freno absorbe la humedad del aire ambiente. Un excesivo contenido de agua en el líquido de freno provoca daños en el sistema de frenos. El punto de ebullición del líquido de freno también disminuye notablemente. En caso de contenido excesivo de agua, podrán formarse burbujas de vapor en el sistema de frenos cuando son solicitados intensamente y en una frenada total. Las burbujas de vapor reducen el efecto de frenado, aumentan considerablemente la distancia de frenado y pueden hasta cau-

sar la falla total del sistema de frenos. La propia seguridad y la seguridad de otros conductores dependen de un sistema de frenos que funcione correctamente en cualquier momento => .

Especificación del líquido del freno

Volkswagen desarrolló un líquido de freno especial, optimizado para el sistema de frenos del vehículo. Volkswagen recomienda, para un funcionamiento ideal del sistema de frenos, que utilice únicamente líquido de freno con la especificación **DOT 4** => fig. 111. Recomendamos también utilizar el líquido de frenos original Volkswagen.

Compare la información con las indicaciones del envase del líquido de frenos, y asegúrese de utilizar siempre el líquido de freno correcto para el vehículo.

Los fluidos de freno adecuados se pueden adquirir en un Concesionario Volkswagen.

Nivel del líquido de freno

El nivel del líquido de freno debe estar siempre entre las marcas MIN y MAX o por encima de la marca MIN del depósito de líquido de freno => .

El nivel del líquido de freno no se puede comprobar con precisión en todos los modelos, ya que los componentes del motor impiden ver el nivel del líquido de freno en el depósito. Cuando el nivel del líquido de freno no se puede leer con precisión, solicite la ayuda de un técnico especializado. .

El nivel del líquido de freno disminuye mínimamente durante la marcha, ya que las pastillas de freno se gastan y el freno se reajusta automáticamente.

Cambio del líquido de freno

El líquido de freno se deberá cambiar según las indicaciones del ⇒ *cuaderno Plan de Asistencia Técnica*. El líquido de freno se deberá cambiar en una empresa especializada. Para ello, Volkswagen recomienda los Concesionarios Volkswagen. Cargue sólo el líquido de freno nuevo que tenga la especificación solicitada.

ADVERTENCIA

Una falla del freno o un efecto de frenado reducido pueden ser causados por un nivel del líquido de freno insuficiente o por un líquido de freno muy viejo o inadecuado.

- ¡Compruebe periódicamente el sistema de frenos y el nivel del líquido de freno!
- Realice el cambio del líquido de freno periódicamente según las prescripciones del ⇒ *cuaderno Plan de Asistencia Técnica*.
- Una demanda intensa de los frenos con líquido de freno viejo puede provocar la formación de burbujas de vapor. Las burbujas de vapor reducen el efecto de frenado, aumentan considerablemente la distancia de frenado y pueden causar la falla total del sistema de frenos.
- Preste atención al uso del líquido de freno correcto. Utilice sólo líquido de freno con la especificación DOT 4. Cualquier otro líquido de freno puede restringir la función de frenado y reducir el efecto de frenado. No utilice el líquido de freno si la especificación DOT 4 no consta en su envase.

ADVERTENCIA (continuación)

- El líquido de freno reabastecido debe ser nuevo.

ADVERTENCIA

El líquido de freno es tóxico.

- Para reducir el peligro de intoxicación, nunca utilice botellas de bebidas u otros recipientes para guardar el líquido de freno. Estos recipientes pueden inducir a personas a beber los líquidos, incluso cuando el recipiente está identificado.
- Conserve el líquido del freno siempre en los recipientes originales y fuera del alcance de los niños.

AVISO

El líquido de freno derramado daña la pintura del vehículo, las piezas de plástico y los neumáticos. Limpiar inmediatamente el líquido de frenos que se derramó sobre la pintura del vehículo o sobre otras partes del vehículo.

- Nunca mezclar líquidos de freno diferentes.
- Limpie la tapa antes de retirarla y antes de colocarla en el depósito.



El líquido de freno puede contaminar el medio ambiente. Recoja y descarte los líquidos utilizados correctamente.



El cambio de líquido de freno exige cuidados especiales, equipos y conocimientos respecto a las normas de destino ambientalmente adecuadas. Por ello, está prohibido el descarte /disposición de líquido de freno y de su respectivo envase con la basura doméstica. La legislación determina procedimientos específicos en estos casos. Para su mayor seguridad y confort, Volkswagen recomienda realizar el cambio del líquido de freno en un Concesionario Volkswagen.

Conducción con conciencia ecológica

Introducción al tema

En este capítulo encontrará información sobre los siguientes temas:

Estilo de conducción económico	172
Conducir ahorrando combustible	173

El consumo de combustible, el nivel de emisión de contaminantes en el medio ambiente y el desgaste del motor, de los frenos y de los neumáticos dependen básicamente de tres factores:

- El estilo de conducción personal.
- Las condiciones de uso (condiciones atmosféricas, característica de la pista de rodaje).
- Los requisitos técnicos.

Siguiendo unas sencillas pautas y en función del estilo de conducción, se puede ahorrar hasta un 25% de combustible.

ADVERTENCIA

Adapte la velocidad y la distancia de seguridad con relación a los vehículos que circulan adelante, siempre en función de las condiciones de visibilidad, climáticas, de la calzada y del tránsito.

Estilo de conducción económico

Lea primero y tenga en cuenta la información preliminar y las advertencias de seguridad  de la pág. 172.

Cambio de marcha más rápido

El principio básico es que la marcha más larga es siempre la más económica. Como regla básica, en la mayoría de los vehículos se puede aplicar lo siguiente: a una velocidad de 30 km/h, se debe conducir en la 3ª marcha, a 40 km/h en la 4ª marcha y a 50 km/h ya en la 5ª marcha.

Además, siempre que las condiciones del tránsito y la situación de conducción lo permitan “saltarse marchas” al cambiar a una marcha más larga también ahorra combustible.

No apure las marchas. Utilice la 1ª marcha sólo para arrancar y cambie rápidamente a la 2ª marcha. En vehículos con transmisión automatizada, evite un kick-down.

Los vehículos con indicación de marcha apoyan una conducción económica de combustible, ya que indican el momento ideal para cambiar de marcha.

Dejar rodar el vehículo

Al retirar el pie del pedal del acelerador, se interrumpe la alimentación de combustible del motor y se reduce el consumo.

Por este motivo, por ejemplo al aproximarse a un semáforo rojo, deje que el vehículo ruede sin acelerar. Sólo cuando el vehículo reduce demasiado

la velocidad o la distancia a recorrer es mayor, pise el pedal del embrague para desengranar. El motor seguirá funcionando entonces en ralentí.

En situaciones en las cuales se debe esperar más tiempo en la parada, apague el motor, por ejemplo, en un paso a nivel.

Previsión en la conducción y “adaptarse” al tránsito

Frenar y acelerar frecuentemente aumentan el consumo de combustible. La previsión durante la conducción, manteniendo una distancia suficiente con relación al vehículo precedente, permite compensar las oscilaciones de velocidad con sólo desacelerar. Una frenada activa y una aceleración no son, por lo tanto, obligatoriamente necesarias.

Conducir con tranquilidad y a una velocidad constante

Más importante que la velocidad es la regularidad. Cuanto más constante es la velocidad, menor es el consumo de combustible.

Conducir por carreteras a una velocidad constante y moderada es más efectivo que acelerar y frenar permanentes. Por regla general, se llega al destino tan rápido como con una forma de conducción constante.

Utilizar consumidores adicionales de forma moderada

El confort del vehículo es bueno e importante, pero debe tenerse conciencia ecológica.

Algunos equipos conectados aumentan el consumo de combustible (ejemplos):

- Sistema de refrigeración del aire acondicionado: cuando el aire acondicionado necesita generar una diferencia muy grande de temperatura, requiere de mucha energía, la cual es generada por el motor. Por ese motivo, la diferencia de temperatura en el vehículo no debe ser excesivamente grande en comparación con la temperatura exterior. Puede ser útil ventilar el vehículo antes del iniciar la marcha, y después conducir un rato con las ventanillas abiertas. Sólo entonces, se puede encender el aire acondicionado después de haber cerrado las ventanillas.
- Mantenga las ventanillas cerradas al circular e gran velocidad. Las ventanillas abiertas aumentan el consumo de combustible.
- Desconecte el desempañador de la luneta cuando el vidrio esté desempañado.

Otros factores que aumentan el consumo de combustible (ejemplos):

- Unidad de control del motor averiada.
- Conducción en región montañosa.
- Conducción con remolque.

Conducir ahorrando combustible

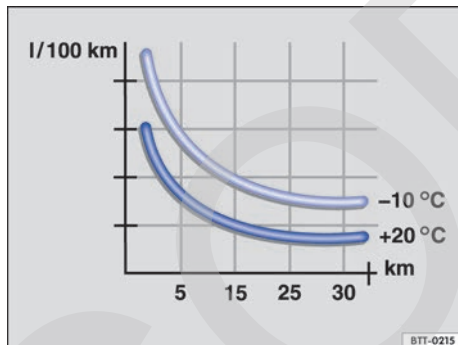

Fig. 112 Consumo de combustible en l/100 km en 2 temperaturas ambiente diferentes.



Lea primero y tenga en cuenta la información preliminar y las advertencias de seguridad ▲ de la pág. 172.

El consumo de combustible puede reducirse fácilmente entre un 10 y un 15% adoptando un estilo de conducción previsor y económico.

El vehículo consume más combustible al acelerar. Si se conduce de manera preventiva, se necesita frenar menos y, por consiguiente, se necesita acelerar menos. Deje el vehículo rodar libremente cuando perciba, por ejemplo que el siguiente semáforo está en rojo.

Evitar trayectos cortos

El motor frío consume notablemente más combustible inmediatamente después del arranque. Sólo después de algunos kilómetros, el motor se calienta debidamente y el consumo de combustible se normaliza.

Para reducir el consumo de combustible y la emisión de sustancias tóxicas de forma eficaz, el motor y el catalizador deben haber alcanzado su **temperatura de funcionamiento** óptima. En este aspecto, la **temperatura ambiente** también es decisiva.

La fig. 112 muestra la variación de consumo de combustible en el mismo recorrido, a +20 °C y a -10 °C.

Por ese motivo, evite trayectos cortos, innecesarios y agrupe trayectos.

El vehículo consume más combustible en invierno que en verano en las mismas condiciones.

Además de estar prohibido en algunos países, “dejar que el motor se caliente” con el vehículo detenido, también es técnicamente innecesario y supone un desperdicio de combustible.

Adaptar la presión de los neumáticos

Cuando la presión de los neumáticos es la correcta, se reduce la resistencia al rodaje y, de esa forma, también el consumo de combustible. ▶

Cuando compre neumáticos nuevos, observe que los neumáticos estén optimizados con relación a la resistencia al rodaje.

Utilizar aceite del motor de baja fricción

Los aceites de motor completamente sintéticos, de baja viscosidad, denominados aceites de motor antifricción, reducen el consumo de combustible. Estos aceites disminuyen la resistencia a la fricción en el motor y se distribuyen mejor y más rápidamente, especialmente en el arranque en frío del motor. El efecto se produce en especial en vehículos que recorren con frecuencia trayectos cortos.

El nivel correcto del aceite del motor se debe comprobar con regularidad y se deben cumplir los intervalos de mantenimiento (intervalos de cambio de aceite del motor).

A la hora de comprar aceite del motor, tenga en cuenta siempre la norma del aceite del motor y la liberación de Volkswagen.

Evitar la carga innecesaria

Cuanto más liviano es un vehículo, más económico y ecológicamente correcto será. Un peso adicional de 100 kg por ejemplo, aumenta el consumo de combustible en hasta 0,3 l/100 km.

Retire del vehículo todos los objetos no utilizados y la carga innecesaria.

Retirar las instalaciones y piezas agregadas no utilizadas

Cuanto más aerodinámico sea un vehículo, menor será su consumo de combustible. Las instalaciones y piezas agregadas, como portaequipajes de techo o soportes para bicicletas, reducen la ventaja aerodinámica.

Por ese motivo, desmonte las instalaciones innecesarias y los sistemas no utilizados, principalmente cuando necesite conducir a altas velocidades. <

Dirección

Introducción al tema

En este capítulo encontrará información sobre los siguientes temas:

Luces de advertencia y de control	176
Información sobre la dirección	176

Dependiendo de la versión, el vehículo puede tener asistencia de la dirección.

La asistencia de la dirección no es hidráulica, pero sí electromecánica. La ventaja de esta dirección es que no son necesarias: las mangueras hidráulicas, el aceite hidráulico, una bomba, filtros u otros componentes. El sistema electromecánico ahorra combustible. Mientras que un sistema hidráulico necesita una presión de aceite constante, la alimentación de energía de la dirección electromecánica sólo es necesaria para maniobrar.

La asistencia de la dirección electromecánica se adapta automáticamente a la velocidad de conducción, al ángulo de torsión de la dirección y al ángulo de dirección de las ruedas. La dirección electromecánica funciona sólo con el motor en marcha.

Información y advertencias complementarias:

- Poner en marcha y apagar el motor ⇒ pág. 145
- Batería del vehículo ⇒ pág. 224
- Tirar y remolcar ⇒ pág. 318

ADVERTENCIA



Si la asistencia de la dirección no está funcionando, el volante sólo se podrá girar con dificultad y la maniobra del vehículo se verá obstaculizada.

- **La asistencia de la dirección funciona sólo con el motor en marcha, excepto en el caso de falla en funcionamiento del motor mientras el vehículo está en movimiento donde, por seguridad, el vehículo no perderá la asistencia en la dirección.**
- **No permita que el vehículo se desplace con el motor apagado.**
- **No extraiga nunca la llave del vehículo de la cerradura de encendido mientras el vehículo está en movimiento.**

Luces de advertencia y de control



Lea primero y tenga en cuenta la información preliminar y las advertencias de seguridad  de la pág. 175.

Se enciende	Causa posible	Solución
	Dirección electromecánica averiada o no funciona.	La dirección se debe verificar inmediatamente en un Concesionario Volkswagen o en una empresa especializada. Si la luz de advertencia roja no se enciende nuevamente después de un nuevo arranque del motor y de una conducción breve, no será necesario acudir a un concesionario Volkswagen o a una empresa especializada.
	Dirección electromecánica limitada.	La dirección se debe verificar inmediatamente en un Concesionario Volkswagen o en una empresa especializada. Si la luz de advertencia amarilla no se enciende nuevamente después de un nuevo arranque del motor y de una conducción breve, no será necesario acudir a un Concesionario Volkswagen o a una empresa especializada.
	La batería del vehículo estaba desconectada y se conectó nuevamente.	Conduzca en un trayecto corto a 15 – 20 km/h.

Al conectar el encendido, se encienden brevemente algunas luces de advertencia y de control a modo de comprobación. Se apagarán unos segundos después.

ADVERTENCIA

Observar las luces de advertencia encendidas es fundamental para la seguridad del conductor y de los acompañantes, evitando posibles paradas del vehículo, como también eventuales accidentes.

ADVERTENCIA (continuación)

- No ignore nunca las luces de advertencia encendidas.
- Parar el vehículo lo antes posible en un lugar seguro para todos los acompañantes del vehículo y los demás conductores.

AVISO

Tenga en cuenta siempre las luces de control encendidas para evitar daños en el vehículo. 

Información sobre la dirección



Lea primero y tenga en cuenta la información preliminar y las advertencias de seguridad  de la pág. 175.

Quando la asistencia de la dirección se encuentra reducida o no está funcionando, se deberá aplicar más fuerza de lo habitual para maniobrar. 

Dirección electromecánica

La asistencia de la dirección electromecánica se adapta automáticamente a la velocidad de conducción, al ángulo de torsión de la dirección y al ángulo de dirección de las ruedas. La dirección electromecánica funciona sólo con el motor en marcha.

Sistemas de asistencia para el conductor

Sistema de asistencia para el arranque

Introducción al tema

En este capítulo encontrará información sobre los siguientes temas:

Modo off-road	177
Sistema de asistencia en pendientes	178

Información y advertencias complementarias:

- Frenar, detenerse y estacionar ⇒ pág. 161
- Batería del vehículo ⇒ pág. 224.
- Llantas y neumáticos ⇒ pág. 244.
- Accesorios, reposición de piezas, reparaciones y modificaciones ⇒ pág. 259.
- Ayuda de arranque ⇒ pág. 315.

⚠ ADVERTENCIA

La técnica inteligente del sistema de asistencia de arranque no puede ir más allá de los límites físicos especificados. El mayor confort que ofrecen los sistemas de asistencia para el arranque no deberá inducir a correr ningún riesgo de seguridad.

- Los movimientos involuntarios del vehículo pueden provocar lesiones graves.
- Los sistemas de asistencia para el arranque no puede sustituir la atención del conductor.
- Adecuar siempre la velocidad y la forma de conducción a las condiciones de visibilidad, climáticas, de la pista y del tránsito.
- Un sistema de asistencia para el arranque no puede sostener un vehículo en la pendiente o frenarlo suficientemente en tramos en bajadas (por ejemplo, en suelos resbaladizos o congelados) en todas las condiciones.

Modo off-road





Fig. 113 En la consola central: tecla para activar y desactivar el modo off-road de forma manual.

Lea primero y tenga en cuenta la información preliminar y las advertencias de seguridad ⚠ de la pág. 177.

Dependiendo de la versión del vehículo el modo off-road puede no estar disponible.

El modo off-road puede no estar disponible en algunos mercados de exportación.

Color de la luz de control		Función
	Rojo	Modo off-road desactivado.
	Amarillo	Modo off-road activado.

El modo off-road reúne las funciones convenientes para la conducción en terrenos irregulares y la adecuación del pedal del acelerador.

Con el botón off-road  se activa también la función:

- ABS off-road ⇒ pág. 168.

Activar y desactivar la función off-road - transmisión manual

Para activar y/o desactivar el modo off-road, presionar brevemente la tecla  ⇒ fig. 113 en la consola central.

Con el modo off-road activado, la luz de control de la tecla se enciende. El modo off-road se debe activar nuevamente después de cada arranque del motor.

Adecuación del pedal del acelerador

Para asegurar una dosificación más precisa a bajas velocidades, se activa la gestión del pedal del acelerador.

Al acelerar, el par del motor se controla de tal manera que se facilita el arranque y la conducción sobre superficies resbaladizas o sueltas.

ADVERTENCIA



Utilizar el modo off-road sólo en carreteras no pavimentadas y/o que no ofrezcan buenas condiciones de suelo.

- En caso de accionamiento incorrecto las ruedas pueden resbalarse y provocar accidentes y daños en el vehículo.

 Para garantizar el funcionamiento del modo de off-road, se deben instalar los mismos neumáticos en las 4 ruedas. Los perímetros de rodadura diferentes entre los neumáticos pueden provocar la reducción no deseada de la potencia del motor.

 En los viajes con remolque, las funciones off-road no son compatibles y no se pueden activar. <

Sistema de asistencia en pendientes

 Lea primero y tenga en cuenta la información preliminar y las advertencias de seguridad  de la pág. 177.

El sistema de asistencia en pendientes ayuda al arranque en pendientes en vehículos con ESC al sostener el vehículo de forma activa.

El sistema de asistencia en pendientes se activa automáticamente bajo estas condiciones

Los puntos del 1 al 3 se deben cumplir simultáneamente:

1.	Mantener el vehículo detenido con el pedal del freno en una pendiente de aproximadamente 5 %.
2.	El motor gira "correctamente".
3.	Todas las puertas deben estar cerradas.

Al soltar el freno el vehículo se mantiene durante aproximadamente 2 segundos. El freno se libera lentamente al arrancar. Si el vehículo no arranca en dos segundos, el freno se suelta y el vehículo rueda hacia atrás.

El sistema de asistencia en pendientes se desactiva inmediatamente:

1.	Si no se cumple una de las condiciones mencionadas anteriormente ⇒ pág. 178.
2.	Con el motor apagado o ahogado. <

Control de distancia de aparcamiento (Park Pilot)

Introducción al tema

En este capítulo encontrará información sobre los siguientes temas:

Activar y desactivar el control de distancia de aparcamiento (Park Pilot)	180
Activar el control de distancia de aparcamiento (Park Pilot)	181
Señales sonoras y visuales del control de distancia de aparcamiento (Park Pilot)	182

Dependiendo de la versión del vehículo, el control de distancia de aparcamiento (Park Pilot) delantero y trasero puede no estar disponible.

El control de distancia de aparcamiento (Park Pilot) ayuda al conductor a maniobrar y a entrar en un lugar libre para estacionar. Si la parte delantera y/o trasera del vehículo se acerca a un obstáculo, suena una alerta intermitente. Cuanto menor es la distancia, más cortos son los intervalos entre las alertas. Cuando el obstáculo se encuentra muy cerca suena una alerta continua.

Los sensores en los parachoques delantero y trasero, *dependiendo de la versión del vehículo*, transmiten y reciben ondas de ultrasonido. Durante el recorrido de las ondas de ultrasonido (emisión, reflexión de obstáculos y recepción), el sistema calcula continuamente la distancia entre el parachoques y el obstáculo.

Cuando el vehículo continúa acercándose al obstáculo y la alerta es continua, el sistema ya no puede calcular la distancia.

Información y advertencias complementarias:

- Vistas exteriores ⇒ pág. 5
- Frenar, detenerse y aparcar ⇒ pág. 161
- Conservación y limpieza de la parte exterior del vehículo ⇒ pág. 229
- Accesorios, reposición de piezas, reparaciones y modificaciones ⇒ pág. 259
- Radio ⇒ cuaderno *Radio*

⚠ ADVERTENCIA

El control de distancia de aparcamiento (Park Pilot) no puede reemplazar la atención del conductor.

⚠ ADVERTENCIA (continuación)

- Los movimientos del vehículo sin la debida atención pueden provocar lesiones graves.
- Adapte siempre la velocidad y el estilo de conducción a las condiciones de visibilidad, climáticas, de la calzada y del tránsito.
- Los sensores de ultrasonido tienen puntos ciegos en los cuales no pueden detectar a personas u objetos.
- Preste especial atención al área alrededor del vehículo, cuando haya niños pequeños, animales y objetos ya que los sensores de ultrasonido no siempre los detectan.
- Ciertas superficies de objetos y prendas de vestir pueden no reflejar las ondas de los sensores de ultrasonido. Estos objetos y las personas con dicha indumentaria pueden no ser reconocidos por el sistema o ser reconocidos de manera errónea.
- Fuentes de sonido exteriores pueden influir en las ondas de los sensores de ultrasonido. De esta forma, en determinadas circunstancias, personas u objetos pueden no ser reconocidos.

ⓘ AVISO

- Los objetos como: barras de remolque, varillas finas, cercas, postes, árboles y portones traseros abiertos o que se abran eventualmente, no son reconocidos por los sensores de ultrasonido y podrían provocar daños en el vehículo.
- Una vez que el control de distancia de aparcamiento ha detectado un obstáculo y ha advertido de su presencia por medio de alertas, es posible que al acercarse el vehículo al obstáculo desaparezca del área de medición de los sensores de ultrasonido, sobre todo si es muy bajo o muy alto, y el sistema deje de detectarlo. Por lo tanto, el sistema no volverá a avisar de su presencia.
- Si se ignora la primera alerta del control de distancia de aparcamiento, podrán producirse daños considerables en el vehículo. ▶

ⓘ AVISO (continuación)

- Los sensores de ultrasonido en el parachoques se pueden desregular o dañar por choques, por ejemplo al entrar en el lugar de estacionamiento.
- Para garantizar el correcto funcionamiento del sistema, mantenga los sensores de ultrasonido de los parachoques limpios, sin nieve ni hielo, y no los cubra con etiquetas adhesivas u objetos similares.
- Para limpiar los sensores de ultrasonido con un equipo de alta presión o con un chorro de vapor, aplique el chorro de forma directa, en los sensores de ultrasonido, sólo brevemente y manteniendo siempre una distancia superior a los 10 cm.
- Fuentes de ruido pueden generar mensajes de error del control de distancia de aparcamiento, por ejemplo, asfalto áspero, adoquines, bobinas de inducción, máquinas de construcción y ruido de otros vehículos.

ⓘ AVISO (continuación)

- Piezas agregadas montadas en el vehículo posteriormente, como, por ejemplo, el soporte de bicicletas, pueden limitar el funcionamiento del control de distancia de aparcamiento.

i En caso de falla del sistema, acuda a una empresa especializada. Para ello, Volkswagen recomienda los Concesionarios Volkswagen.

i Volkswagen recomienda practicar el manejo de control de distancia de aparcamiento en un lugar o en un estacionamiento sin tránsito para familiarizarse con el sistema. <

Activar y desactivar el control de distancia de aparcamiento (Park Pilot)



Fig. 114 En la parte superior de la consola central: pulsador para activar y desactivar el control de distancia de aparcamiento (Park Pilot).

📖 Lea primero y tenga en cuenta la información preliminar y las advertencias de seguridad **⚠** de la pág. 179.

Dependiendo de la versión del vehículo, el control de distancia de aparcamiento puede no estar disponible.

- Para **activar**: presionar la tecla ⇒ **fig. 114** en la parte superior de la consola central.
- Para **desactivar**: presionar nuevamente la tecla ⇒ **fig. 114** en la parte superior de la consola central.

i La luz de control de la tecla **Pa** permanecerá encendida (amarillo) mientras esté activa la función de control de distancia de aparcamiento. <

Activar el control de distancia de aparcamiento (Park Pilot)

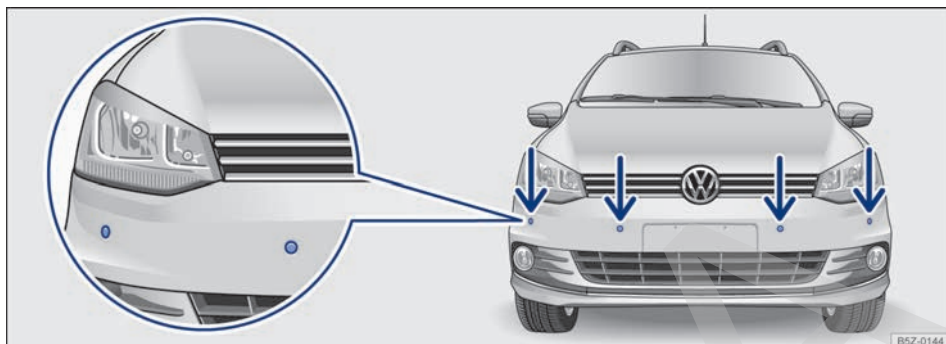

Fig. 115 Sensores de ultrasonido del control de distancia de aparcamiento en el parachoques delantero.

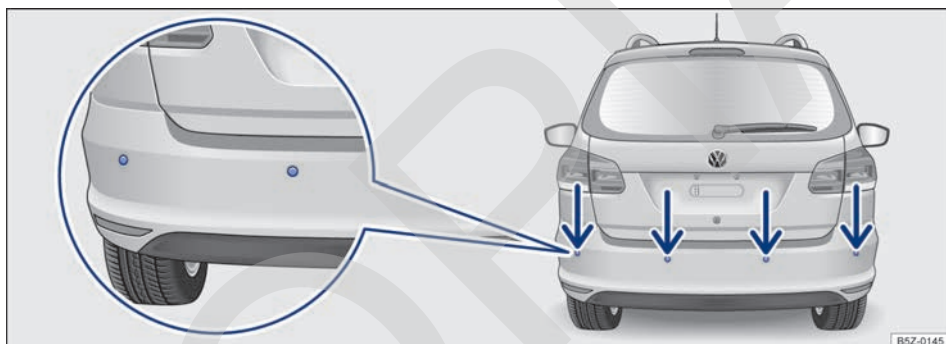

Fig. 116 Sensores de ultrasonido del control de distancia de aparcamiento en el parachoques trasero.

Lea primero y tenga en cuenta la información preliminar y las advertencias de seguridad de la pág. 179.

La figura ⇒ fig. 115 y ⇒ fig. 116 muestra como ejemplo, el control de distancia de aparcamiento (Park Pilot) en el modelo Nuevo Suran. El modelo Nuevo Suran Cross sigue el mismo concepto.

Con ayuda de los sensores de ultrasonido, el control de distancia de aparcamiento detecta la distancia del parachoques delantero y trasero hasta un obstáculo. Existen 4 sensores de ultrasonido en el parachoques delantero ⇒ fig. 115 y trasero ⇒ fig. 116 (flechas).

Activar y desactivar el control de distancia de aparcamiento (Park Pilot)

Función	Acción con el encendido conectado
Activar el control de distancia de aparcamiento manualmente:	Presionar la tecla ⇒ fig. 114 una vez.
Desactivar el control de distancia de aparcamiento manualmente:	Presionar la tecla nuevamente.
Desactivar manualmente la indicación del control de distancia de aparcamiento (no disponible para algunas versiones):	Presionar una tecla selectora del área en la radio o en el sistema de navegación montado de fábrica O: toque la superficie de función .

Función	Acción con el encendido conectado
Activar el control de distancia de aparcamiento automáticamente:	Engrane la marcha atrás o coloque la palanca selectora en R .
Desactivar el control de distancia de aparcamiento automáticamente:	Acelere el vehículo hacia adelante con una velocidad superior a 10 – 15 km/h.

La luz de control de la tecla **[Pst]** permanecerá encendida (amarillo) mientras esté activa la función.

Particularidades del control de distancia de aparcamiento (Park Pilot)

- El control de distancia de aparcamiento sólo funciona a una velocidad inferior a 15 km/h.
- En algunos casos, el control de distancia de aparcamiento detecta agua en los sensores como si se tratara de un obstáculo.
- Si la distancia con respecto al obstáculo no cambia, la señal acústica disminuye el volumen después de unos segundos. Si suena la señal continua, el volumen se mantendrá constante.

- Ni bien el vehículo se aleja del obstáculo, la señal acústica intermitente se apaga automáticamente. En caso de una nueva aproximación, la señal intermitente se encenderá automáticamente.

- Un Concesionario Volkswagen puede ajustar el volumen de las señales sonora. Para más información, consulte ⇒ pág. 26.

[i] En algunas versiones, cuando el control de distancia de aparcamiento se activa, el volumen de la radio podrá bajarse parcial o totalmente, para facilitar la percepción de la alerta intermitente. Para mayor información, ver ⇒ cuaderno *Radio*. <

Señales sonoras y visuales del control de distancia de aparcamiento (Park Pilot)

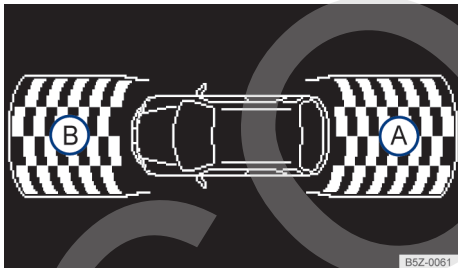

Fig. 117 Indicación del display del control de distancia de aparcamiento delantero y trasero en la radio (no disponible para algunas versiones).

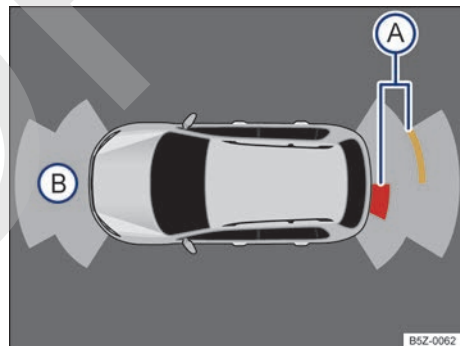



Fig. 118 Indicación del display del control de distancia de aparcamiento delantero y trasero en el sistema de navegación (no disponible para algunas versiones).

[Libro] Lea primero y tenga en cuenta la información preliminar y las advertencias de seguridad **[Triángulo]** de la pág. 179.





Dependiendo de la versión del vehículo, se mostrará en el display de la radio (no disponible para algunas versiones) ⇒ **fig. 117** la zona registrada por los sensores de ultrasonido en la parte delan-

tera **(B)** y trasera **(A)** del vehículo. Se exhiben posibles obstáculos tomando el vehículo como punto de referencia ⇒ **[Triángulo]**.

Dependiendo de la versión del vehículo, se mostrará en el display del sistema de navegación (no disponible para algunas versiones) ⇒ **fig. 118** la zona registrada por los sensores de ultrasonido en la ▶

parte delantera y trasera del vehículo. Se exhiben posibles obstáculos tomando el vehículo como punto de referencia ⇒ .

Leyenda para la representación esquemática:

⇒ fig. 117 o ⇒ fig. 118	Significado
	Zona registrada detrás del vehículo.
	Zona registrada delante del vehículo.
	Segmento amarillo para un obstáculo.
	Segmento rojo para un obstáculo cercano.
	Segmento blanco para un obstáculo (display monocromática).

Las zonas delantera y trasera del vehículo detectadas por los sensores de ultrasonidos se muestran en el display de la radio o del sistema de navegación montado de fábrica. Se exhiben posibles obstáculos tomando el vehículo como punto de referencia ⇒ .



Señal sonora e indicación del display

Cuando el vehículo se acerca a un obstáculo, en la zona de los sensores de ultrasonidos, habrá una señal sonora. Si la parte trasera del vehículo se aproxima a un obstáculo, suena una alerta intermitente. Cuanto menor es la distancia, más cortos son los intervalos entre las alertas. Cuando el obstáculo se encuentra muy cerca suena una alerta permanente.

Cuando el vehículo continúa acercándose al obstáculo con la alerta permanente, el sistema no puede calcular la distancia.



Dependiendo de la versión, se muestran las zonas registradas en varios segmentos en un gráfico ⇒ fig. 118. Cuanto más se acerca el vehículo a un obstáculo, más el segmento se acercará al vehículo representado. Se llega a la zona de impacto ni bien se visualiza el penúltimo segmento. **¡No continúe!**

Vehículos con control de distancia de aparcamiento (Park Pilot) en la parte delantera y trasera

Zona cercana al vehículo. ⇒ fig. 117		Distancia del vehículo a un obstáculo.	Señal sonora	Color del segmento del obstáculo reconocido (sólo en display a color)
	Detrás, en el centro	Aproximadamente 31 – 160 cm	Alerta intermitente	amarillo
	Detrás, hacia afuera	Aproximadamente 31 – 60 cm		
	adelante, en el centro	aproximadamente 31 – 120 cm	Alerta permanente	rojo
	adelante, hacia afuera	aproximadamente 31 – 60 cm		
		Aproximadamente 0 – 30 cm	Alerta permanente	

 ADVERTENCIA
No se deje distraer de los acontecimientos del tránsito por las imágenes visualizadas en el display.

 En algunas versiones, cuando el control de distancia de aparcamiento se activa, el volumen de la radio podrá bajarse parcial o totalmente, para facilitar la percepción de la alerta intermitente. Para mayor información, ver ⇒ cuaderno *Radio*. ▶

 Puede demorar algunos segundos hasta que las señales sonoras y, de ser el caso, visuales se vuelvan a reproducir. 

COPIA

Sistema regulador de velocidad (GRA)

Introducción al tema

En este capítulo encontrará información sobre los siguientes temas:

Indicadores en el display 185
 Manejo del sistema regulador de velocidad ... 186

Dependiendo de la versión del vehículo, el sistema regulador de velocidad (GRA) puede no estar disponible.

El sistema regulador de velocidad (GRA) ayuda a mantener constante una velocidad individual programada, en una conducción hacia adelante, a partir de los 20 km/h.

El GRA sólo reduce la velocidad del vehículo por desaceleración y no por una intervención activa del freno ⇒ ⚠.

Información y advertencias complementarias:

- Cambio de marcha ⇒ pág. 150
- Accesorios, reposición de piezas, reparaciones y modificaciones ⇒ pág. 259

⚠ ADVERTENCIA

Si no es posible conducir a una distancia suficiente y a una velocidad constante, el uso del sistema regulador de velocidad puede provocar accidentes y lesiones graves.

⚠ ADVERTENCIA (continuación)

- Nunca utilice el sistema regulador de velocidad (GRA) en tráfico denso, en distancias muy cortas, en tramos escarpados, con muchas curvas y en calzadas resbaladizas como, por ejemplo, en caso de nieve, hielo, humedad o grava, ni tampoco en calzadas inundadas.
- Nunca utilice el GRA en terreno sueltos o en calles sin pavimento.
- Adapte la velocidad y la distancia suficiente a los vehículos que circulan adelante, a las condiciones climáticas, de la calzada y del tránsito.
- Para evitar una regulación de velocidad no deseada, siempre desconecte el GRA después de su uso.
- Es peligroso utilizar una velocidad programada con anterioridad cuando sea excesiva para las condiciones actuales de la calle, del tránsito o atmosféricas.
- En viajes en pendientes hacia abajo, el GRA no puede mantener la velocidad constante del vehículo. El propio peso del vehículo aumenta la velocidad. En este caso, se debe reducir una marcha o frenar el vehículo con el freno del pedal.

Indicadores en el display

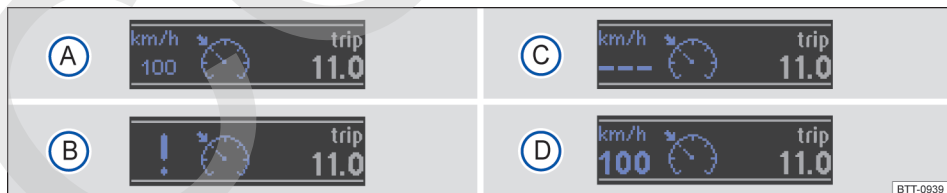

Fig. 119 En el display del panel de instrumentos: indicadores del estado del GRA.

Lea primero y tenga en cuenta la información preliminar y las advertencias de seguridad ⚠ de la pág. 185.

Se enciende	Causa posible
	El sistema regulador de velocidad está en funcionamiento.

Al conectar el encendido, se encienden brevemente algunas luces de advertencia y de control a modo de comprobación. Se apagan después de algunos segundos.

Indicadores en el display del GRA

Estado ⇒ fig. 119:

- Ⓐ GRA temporalmente desconectado. Velocidad guardada en números pequeños.
- Ⓑ Falla en el sistema. Buscar una empresa especializada.
- Ⓒ GRA conectado. La memoria de la velocidad está vacía.
- Ⓓ El GRA está activo. Velocidad guardada en números grandes.

⚠ ADVERTENCIA

Si se ignoran las luces de advertencia encendidas y los mensajes de texto puede provocar paradas en el tránsito urbano, accidentes y lesiones graves.

⚠ ADVERTENCIA (continuación)

- Nunca ignore las luces de advertencia encendidas y los mensajes de texto.

⚠ AVISO

Si se ignoran las luces de control encendidas y los mensajes de texto se pueden producir daños en el vehículo.

i Si al desconectar el encendido el GRA permanece conectado, el GRA se conectará automáticamente la próxima vez que se conecte el encendido. No obstante, no se guarda ninguna velocidad. La última velocidad regulada del limitador de velocidad continúa programada.

i Existen varias versiones de cuadros instrumentos, por lo que las indicaciones del display pueden variar.

Manejo del sistema regulador de velocidad

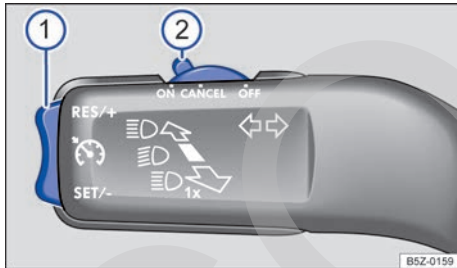

📖 Lea primero y tenga en cuenta la información preliminar y las advertencias de seguridad ⚠ de la pág. 185.

Fig. 120 A la izquierda en la columna de la dirección: palanca de manejo del GRA.

Función	Posición de los mandos, operación de los mandos ⇒ fig. 120	Acción
Conectar el GRA.	Colocar el mando ② en la posición ON .	El sistema regulador de velocidad se activa. Una vez activado, al no haber programada ninguna velocidad, la regulación no tiene lugar.
Activación del GRA.	Presionar la tecla ① a la posición SET/- .	La velocidad actual se programa y se regula.
Desactivación temporal del GRA.	Presione el mando ② a la posición CANCEL . O: pise el pedal del freno o el del embrague.	La regulación se desconecta temporalmente. La velocidad permanece programada.
Volver a activar la regulación del GRA.	Presionar la tecla ① a la posición RES/+ .	La velocidad programada se retoma y se regula.

Función	Posición de los mandos, operación de los mandos ⇒ fig. 120	Acción
Aumentar la velocidad programada (durante la regulación del GRA).	<p>Presionar la tecla ① a la posición RES/+ brevemente para aumentar la velocidad programada en pasos pequeños de 1 km/h y programarla.</p> <p>Mantenga pulsada la tecla ① a la posición RES/+ por un tiempo para aumentar la velocidad ininterrumpidamente hasta que suelte la tecla y pueda programarla.</p>	El vehículo acelera de forma activa hasta alcanzar la nueva velocidad programada.
Reducir la velocidad programada (durante la regulación del GRA).	<p>Presionar la tecla ① a la posición SET/- brevemente para reducir la velocidad programada en pasos pequeños de 1 km/h y programarla.</p> <p>Mantenga pulsada la tecla ① a la posición SET/- por un tiempo para reducir la velocidad ininterrumpidamente hasta que suelte la tecla y pueda programarla.</p>	La velocidad se reduce <i>sin</i> intervención de los frenos, por haber dejado de acelerar, hasta alcanzar la nueva velocidad programarla.
Desconectar el GRA.	Mando ② en la posición OFF .	Se desconecta el sistema. Se borra la velocidad programada.

Si la velocidad aumenta pisando el pedal del acelerador mientras el GRA está en funcionamiento, cuando se deja de acelerar el sistema regresa automáticamente a la velocidad anterior programada.

Si se sobrepasa la velocidad programada por más de 10 km/h durante un período superior a 5 minutos, la velocidad deberá reprogramarse.

Conducir en bajadas con el GRA

Si el GRA no puede mantener una velocidad constante al descender una pendiente, se deberá frenar el vehículo con el freno del pedal del freno y, si fuera necesario, reduciendo la marcha.

Desconexión automática

La regulación del GRA se desconecta automáticamente o se interrumpe temporalmente:

- Cuando el sistema detecta una falla que puede restringir la función del GRA.
- Al conducir durante un período prolongado por encima de la velocidad programada por medio de aceleraciones.
- Si se pisa el pedal del freno o el del embrague.
- Si se cambia la marcha con transmisión manual.
- Si se dispara el airbag.

Climatización

Calefacción, ventilación, refrigeración

Introducción al tema

En este capítulo encontrará información sobre los siguientes temas:

Mandos	189
Instrucciones de uso del sistema de ventilación y calefacción	190
Instrucciones de uso del aire acondicionado ..	191
Difusores de aire	192
Desempañador de la luneta	193
Modo de recirculación de aire	193

Filtro de polvo y polen

El filtro de polvo y polen reduce la penetración de las impurezas del aire exterior al entrar al interior del vehículo.

El filtro de polvo y polen se debe cambiar según los intervalos informados en el ⇒ *cuaderno Plan de Asistencia Técnica* para no perjudicar la eficacia del aire acondicionado.

Si el filtro pierde su efecto prematuramente por el uso del vehículo en un ambiente exterior muy contaminado, el filtro de polvo y polen se deberá sustituir, de ser necesario, entre los intervalos de mantenimiento previstos.

Información y advertencias complementarias:

- Vistas exteriores ⇒ pág. 5
- Limpialavavidrios ⇒ pág. 105
- Conservación y limpieza de la parte exterior del vehículo ⇒ pág. 229

ADVERTENCIA

Las malas condiciones de visibilidad en todos los vidrios aumentan el riesgo de colisiones y accidentes que pueden provocar lesiones graves.

- Para garantizar una buena visibilidad habrá que desempañar los vidrios y retirar el hielo y la nieve de las ventanillas.
- La mayor potencia de calefacción y el desempañado más rápido de los vidrios sólo son posibles si el motor ya ha alcanzado su temperatura de servicio. Partir únicamente si hay buenas condiciones de visibilidad.

ADVERTENCIA (continuación)

- Asegúrese siempre de que el sistema de calefacción y aire fresco o el aire acondicionado y el desempañador de la luneta se utilicen correctamente para tener una buena visibilidad hacia afuera.
- No utilice nunca el modo de recirculación de aire durante mucho tiempo. Cuando el sistema de refrigeración está desactivado, los vidrios se pueden empañar muy rápidamente en el modo de recirculación de aire y limitar demasiado las condiciones de visibilidad.
- Desconecte siempre el modo de recirculación de aire si no es necesario.



ADVERTENCIA

El aire utilizado por largos periodos puede producir cansancio y falta de concentración del conductor, lo cual puede provocar colisiones, accidentes y lesiones graves.

- Nunca deje la turbina desactivada durante mucho tiempo y nunca deje el modo de recirculación de aire activado por un largo período, ya que el aire fresco no llega al interior del vehículo.

AVISO

- Si tiene la impresión de que el aire acondicionado está averiado, desconecte el aire acondicionado. De esta forma, se pueden evitar daños secundarios. El aire acondicionado debe verificarse en un Concesionario Volkswagen o por una empresa especializada.
- Las reparaciones del aire acondicionado exigen conocimientos especializados y herramientas especiales. Para ello, Volkswagen recomienda los Concesionarios Volkswagen.

 Si el sistema de refrigeración está desconectado, el aire exterior succionado no pierde la humedad. Para evitar que los vidrios se empañen, Volkswagen recomienda deje el sistema de refrigeración (compresor) conectado. Para ello, presionar la tecla . La luz de control se debe encender en la tecla. ▶

i La mayor potencia de calefacción y el desempañado más rápido de los vidrios sólo se pueden conseguir cuando el motor ya ha alcanzado su temperatura de servicio.

i Para no dañar la potencia de calefacción o refrigeración y para impedir que se empañen los vidrios, la entrada de aire en la parte delantera del parabrisas no deberá tener hielo, nieve u hojas.

Mandos

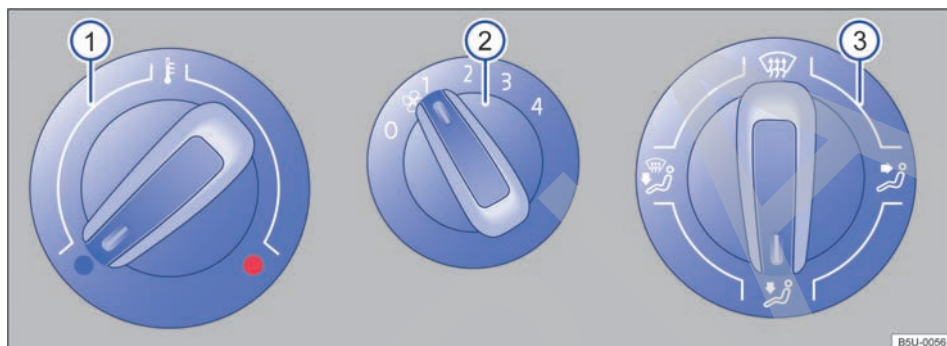

Fig. 121 En la consola central: comandos del sistema de ventilación y calefacción.

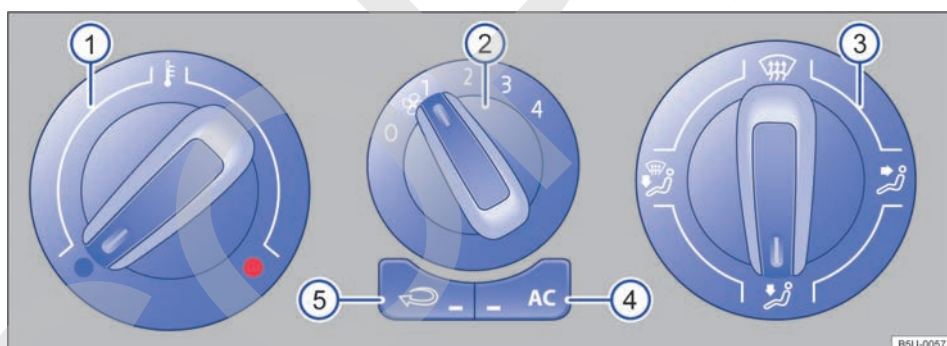









Fig. 122 En la consola central: mandos del aire acondicionado.

Lea primero y tenga en cuenta la información preliminar y las advertencias de seguridad de la pág. 188.

Tecla, regulador	Información complementaria del sistema de ventilación y calefacción ⇒ fig. 121 y aire acondicionado ⇒ fig. 122.
Temperatura ① ■ ... ■	Gire el regulador para regular la temperatura.
Ventilador ② 	Nivel 0: turbina y aire acondicionado desconectados. Nivel 4: máxima velocidad de la turbina.
Distribución de aire ③	Gire el regulador sin graduación, para regular la corriente de aire en la dirección deseada.

Tecla, regulador	Información complementaria del sistema de ventilación y calefacción ⇒ fig. 121 y aire acondicionado ⇒ fig. 122.
	Aire acondicionado: presionar la tecla para conectar o desconectar el sistema de refrigeración.
	Aire acondicionado: presionar la tecla para conectar o desconectar el modo de recirculación de aire ⇒ pág. 193.
	Sistema de ventilación y calefacción: función de desempañado. Distribución del aire hacia el parabrisas y vidrios laterales en la zona de los espejos retrovisores exteriores. Aire acondicionado: función de desempañado. Distribución del aire hacia el parabrisas y vidrios laterales en la zona de los espejos retrovisores exteriores. Pulsar la tecla  , aumentar la fuerza del ventilador para desempañar el parabrisas lo más rápido posible.
	Distribución del aire hacia el pecho.
	Distribución del aire hacia la zona reposapiés.
	Distribución del aire hacia el parabrisas y hacia la zona reposapiés.



⚠ ADVERTENCIA

El aire utilizado por largos periodos puede producir cansancio y falta de concentración del conductor, lo cual puede provocar colisiones, accidentes y lesiones graves.

⚠ ADVERTENCIA (continuación)

- Nunca deje la turbina desactivada durante mucho tiempo y nunca deje el modo de recirculación de aire activado por un largo periodo, ya que el aire fresco no llega al interior del vehículo.



Instrucciones de uso del sistema de ventilación y calefacción

 Lea primero y tenga en cuenta la información preliminar y las advertencias de seguridad  de la pág. 188.

Temperatura





Para vehículos con sistema de ventilación y calefacción, la temperatura seleccionada en el interior del vehículo no puede ser inferior a la del aire exterior, ya que el sistema de ventilación y calefacción no puede enfriar ni deshumidificar el aire.



Ajuste para obtener condiciones de visibilidad óptimas

- En vehículos con sistema de calefacción, coloque el regulador de la temperatura ⇒ fig. 121  completamente hacia la derecha, a la posición máxima de calefacción.
- Coloque el regulador de la distribución del aire  en la posición .

- Coloque la turbina  en el nivel 3 o 4.
- Abra y ajuste todos los difusores de aire del panel de instrumentos ⇒ pág. 192.

Mantener el parabrisas y los vidrios laterales desempañados

- Abra y ajuste los difusores de aire laterales del panel de instrumentos ⇒ pág. 192 hacia los vidrios laterales.
- En vehículos con sistema de calefacción, coloque el regulador de la temperatura  hacia la posición de calefacción adecuada, para mantener el desempañado.
- Coloque el regulador de la distribución de aire  en la posición .
- Coloque la turbina  en uno de los 4 niveles.

 En los vehículos sin calefacción, el mando de la turbina está ubicado en el lado izquierdo. 

Instrucciones de uso del aire acondicionado







Lea primero y tenga en cuenta la información preliminar y las advertencias de seguridad  de la pág. 188.

El sistema de refrigeración del interior del vehículo funciona sólo con el motor en marcha y la turbina activada.

El rendimiento óptimo del aire acondicionado se consigue con las ventanillas cerradas. Si la temperatura en el interior del vehículo es muy alta porque el vehículo quedó detenido expuesto al sol, abra brevemente las ventanillas para acelerar el proceso de enfriamiento.

Ajuste para obtener condiciones de visibilidad óptimas

El sistema de refrigeración conectado no sólo disminuye la temperatura en el interior del vehículo, sino también la humedad del aire. De esta forma, la baja humedad del aire aumenta el bienestar de los ocupantes del vehículo e impide que se empañen los vidrios:

- Abra y ajuste todos los difusores de aire del panel de instrumentos ⇒ pág. 192.
- Colocar el regulador de distribución de aire ⇒ fig. 122 , en esta posición no se puede accionar el modo de recirculación de aire.
- Coloque la turbina  en el nivel 3 o 4.
- Presionar la tecla  para activar el sistema de refrigeración. La luz de control se enciende en la tecla.
- Coloque el regulador de la temperatura  en la posición deseada.

El sistema de refrigeración no se puede conectar

Si el sistema de refrigeración no se puede conectar, esto puede deberse a las siguientes causas:







- El motor no está en marcha.
- La turbina está desconectada.
- El fusible del aire acondicionado está quemado.
- La temperatura ambiente es demasiado baja aproximadamente +2 °C.
- El compresor del aire acondicionado se ha desconectado temporalmente debido a la excesiva temperatura del líquido refrigerante del motor.
- Existe algún otro problema en el vehículo. El aire acondicionado debe verificarse en un Concesionario Volkswagen o por una empresa especializada.

Particularidades

Si la humedad exterior y la temperatura ambiente son elevadas, puede que gotee el **agua condensada** del evaporador del sistema de refrigeración y se forme un charco de agua debajo del vehículo. ¡Esto es normal y no significa que haya una fuga!

Enfriamiento rápido del interior del vehículo

Para obtener un enfriamiento rápido del interior del vehículo, proceda de la siguiente manera:

- Coloque el regulador de la temperatura  completamente hacia la izquierda.
- Coloque el regulador de la distribución del aire  en la posición .
- Coloque la turbina  en el nivel máxima 4.
- Apriete la tecla  para activar el sistema de refrigeración.
- De ser posible, abrir parcial o totalmente las ventanillas de las puertas delanteras durante un tiempo corto (entre 1 y 3 minutos), para que se produzca una circulación intensa de aire en el interior del vehículo.
- Cierre las ventanillas y apriete la tecla  para activar la recirculación del aire .



El compresor del aire acondicionado consume potencia del motor durante la refrigeración, contribuyendo de este modo, a aumentar el consumo de combustible. Para reducir al mínimo el tiempo de funcionamiento de refrigeración, tenga en cuenta lo siguiente:

- Si el vehículo detenido al sol tiene una temperatura muy elevada, abra las puertas y las ventanillas durante unos instantes para que pueda salir el aire caliente.
- Tenga en cuenta que el aire caliente exterior no entre en el interior del vehículo, por ejemplo, por una ventanilla abierta, cuando el aire acondicionado está encendido.
- Si fuese posible alcanzar la temperatura deseada sin encender el aire acondicionado, utilice sólo la ventilación.



El parabrisas puede empañarse después del arranque del motor debido a la humedad residual en el aire acondicionado. Active la función de desempañado para desempañar el parabrisas lo más rápido posible.



En algunos vehículos, para mayor seguridad al adelantarse, el sistema del aire acondicionado se desconecta por algunos segundos cuando ▶

se acciona el pedal del acelerador a el fondo. Este recurso permite que el motor alcance su máximo rendimiento durante ese período. <

Difusores de aire

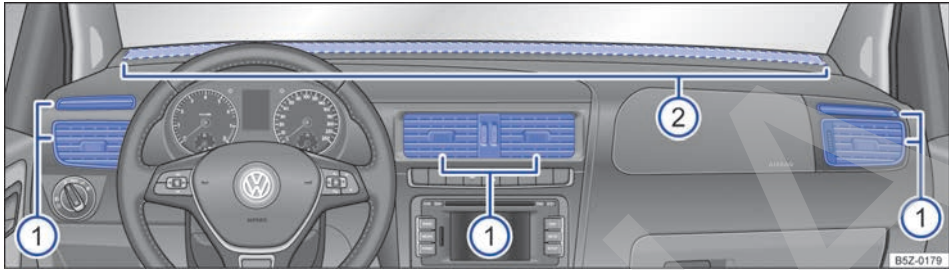

Fig. 123 En el panel de instrumentos: difusores de aire.

Lea primero y tenga en cuenta la información preliminar y las advertencias de seguridad de la pág. 188.

Difusores de aire

Para conseguir una calefacción, una refrigeración y una entrada de aire suficientes en el interior del vehículo, los difusores de aire nunca se deberán cerrar completamente ⇒ fig. 123 ①.

- Para abrir los difusores de aire ①, presione en la parte superior del difusor.
- Ajuste la dirección de salida de la corriente de aire girando las aletas.
- Para cerrar los difusores de aire, presione en la parte inferior del difusor.

Existen otros difusores de aire no regulables. Se encuentran en el medio del panel de instrumentos ⇒ fig. 123 ②, en las zonas reposapiés y en la parte trasera del interior del vehículo.

AVISO

No coloque ningún alimento, medicamento u otros objetos sensibles al calor delante de los difusores de aire. El aire que sale de dentro de los difusores puede dañar o poner en mal estado alimentos, medicamentos y objetos sensibles al calor o al frío.

El aire que sale de los difusores de aire y pasa por todo el interior del vehículo escapa hacia afuera por las rendijas de aire bajo la luneta. Las rendijas de aire no se pueden cubrir con prendas de vestir u otros objetos. <

Desempañador de la luneta



Fig. 124 En la consola central: tecla del desempañador de la luneta.

Lea primero y tenga en cuenta la información preliminar y las advertencias de seguridad de la pág. 188.

En la consola central está la tecla del desempañador de la luneta .

El desempañador de la luneta funciona sólo con el motor en marcha y se desconecta de manera automática después de aproximadamente 10 minutos.

- Presionar la tecla \Rightarrow [fig. 124](#) para activar el desempañador de la luneta.
- La luz de control se enciende en la tecla mientras el desempañador está encendido.
- Para desactivar el desempañador de la luneta antes presionar la tecla nuevamente.



Después de que la luneta recupera su nitidez, el desempañador se deberá desactivar. El consumo más bajo de corriente repercute favorablemente en el consumo de combustible.

Modo de recirculación de aire

Lea primero y tenga en cuenta la información preliminar y las advertencias de seguridad de la pág. 188.

Información básica

En modo de recirculación de aire, el aire exterior no puede llegar al interior del vehículo.

Si la temperatura exterior está muy caliente o fría, elija el modo recirculación de aire durante algún tiempo para enfriar o calentar el interior del vehículo más rápidamente.

El modo de recirculación de aire se debe activar si el aire acondicionado está encendido. Si el aire acondicionado está apagado, las ventanillas se pueden empañar rápidamente.

- Si el regulador de distribución de aire se coloca en la posición , se desconecta el modo de recirculación de aire \Rightarrow .

Conectar y desconectar el modo de recirculación de aire

Conectar: presione la tecla hasta que la luz de control se encienda en la tecla.

Desconectar: presione la tecla hasta que ninguna luz de control se encienda en la tecla.

ADVERTENCIA

El aire viciado puede producir cansancio rápidamente y la falta de concentración del conductor, lo cual puede provocar colisiones, accidentes y lesiones graves.

- Nunca deje el modo de recirculación de aire activado durante mucho tiempo, ya que el aire fresco no llega al interior del vehículo.
- Cuando el sistema de refrigeración está desactivado, los vidrios pueden empañarse muy rápidamente y limitar considerablemente las condiciones de visibilidad.
- Desconecte siempre el modo de recirculación de aire si no es necesario.

AVISO

En vehículos con aire acondicionado, no fume cuando el modo de recirculación de aire está conectado. El humo succionado se puede depositar en el evaporador del sistema de refrigeración, como también en el filtro de polvo y polen, y provocar malos olores molestias duraderas.

En la estación de servicio

Suministro

Introducción al tema

En este capítulo encontrará información sobre los siguientes temas:

Luz de control e indicador del nivel de combustible	195
Repostar gasolina o etanol	196
Capacidades	197
Controles a la hora de repostar	198

La puerta del depósito de combustible está ubicada del lado derecho de la parte trasera del vehículo.

Información y advertencias complementarias:

- Vistas exteriores ⇒ pág. 5
- Combustible ⇒ pág. 199
- Sistema de arranque en caliente (E-FLEX) ⇒ pág. 223
- Preparativos para trabajar en el compartimento del motor ⇒ pág. 204

ADVERTENCIA

Un suministro incorrecto y el uso inadecuado del combustible pueden provocar explosiones, incendios, quemaduras y otras lesiones graves.

- Asegúrese siempre de cerrar correctamente de la tapa del depósito de combustible para evitar la evaporación y la pérdida de combustible.
- El combustible es altamente explosivo y fácilmente inflamable, y puede provocar quemaduras graves y otras lesiones.
- Si al repostar combustible el motor está en marcha o no se introduce bien la pistola del surtidor en la boca de carga del depósito de combustible podría hacer que el combustible salpique y rebalse. Esto puede provocar incendios, explosiones, quemaduras graves y otras lesiones.
- Por motivos de seguridad, apague el motor y desconecte el encendido al repostar.

ADVERTENCIA (continuación)

- Al repostar, apague siempre el teléfono móvil, radios portátiles y otros equipos de radio. Las radiaciones electromagnéticas pueden generar chispas y, de este modo, provocar un incendio.
- Nunca entre al vehículo mientras reposta. Si necesita entrar al vehículo, cierre la puerta y toque una superficie metálica antes de tomar nuevamente la pistola del surtidor. Esto impide que se generen descargas electroestáticas y se produzcan chispas. Al repostar, las chispas pueden iniciar un incendio.
- Nunca reposte o llene un recipiente para reserva cerca de llamas expuestas, chispas u objetos con brasa, como por ejemplo, cigarrillos.
- Evite descargas electroestáticas y radiaciones electromagnéticas al repostar.
- Observe las indicaciones de seguridad de la estación de servicio.
- Nunca derrame combustible en el vehículo o en el maletero.

ADVERTENCIA

Por motivos de seguridad, Volkswagen recomienda no llevar un recipiente de reserva en el vehículo. Sobre todo en caso de accidente, el recipiente lleno o vacío puede derramar combustible y prenderse fuego. Esto podría causar explosiones, incendios y lesiones.

- En casos excepcionales, cuando es necesario transportar combustible en recipientes para reserva, deberá prestar atención a lo siguiente:
 - Al llenar el recipiente de reserva, nunca coloque el recipiente dentro o sobre el vehículo, por ejemplo, en el maletero. Puede ocurrir una descarga electrostática durante la carga e inflamar los vapores del combustible.
 - Coloque el recipiente de reserva siempre sobre el piso.

⚠️ ADVERTENCIA (continuación)

- Introduzca la pistola del surtidor lo máximo posible en la boca del recipiente de reserva.
- En caso de recipientes de reserva de metal, siempre mantenga la pistola del surtidor en contacto con el recipiente para evitar una carga estática.
- Tenga en cuenta las disposiciones legales al utilizar, acomodar y transportar un recipiente de reserva.

⚠️ AVISO

- Quitar inmediatamente el combustible derramado de todas las piezas del vehículo para evitar daños en el pasarrueda, los neumáticos y la pintura.

⚠️ AVISO (continuación)

- Nunca conduzca hasta vaciar el depósito de combustible. La carga de combustible irregular puede provocar fallas de encendido y acumulación de combustible no quemado en el sistema de escape. Esto puede dañar el filtro del catalizador.

• Una vez que la pistola del surtidor cortó automáticamente el suministro por primera vez, el depósito está al límite de su capacidad. No se debe forzar el suministro, porque el combustible puede desbordarse.

- Durante el suministro, se puede derramar combustible en el suelo y contaminar el medio ambiente. Para que esto no suceda, es necesario repostar en estaciones autorizadas, que posean un sistema correcto de recolección y descarte de líquidos.

Luz de control e indicador del nivel de combustible



Fig. 125 En el panel de instrumentos: indicador del nivel de combustible.

Lea primero y tenga en cuenta la información preliminar y las advertencias de seguridad ⚠️ de la pág. 194.

Luz de control (A) encendido	Posición del puntero ⇒ fig. 125	Causa posible ⇒ ⚠️	Solución
	Marca roja (flecha).	Depósito de combustible casi vacío. Se ha alcanzado el nivel de reserva ⇒ pág. 197.	Reposte lo antes posible ⇒ ⚠️.

Al conectar el encendido, se encienden brevemente algunas luces de advertencia y de control a modo de comprobación. Se apagan después de algunos segundos.

Para los vehículos con Sistema de información Volkswagen, la luz de control se enciende en el display del panel de instrumentos.

⚠️ ADVERTENCIA

Conducir con un nivel de combustible muy bajo puede provocar paradas en el tránsito, accidentes y lesiones graves.

⚠ ADVERTENCIA (continuación)

- Un nivel de combustible muy bajo puede provocar una alimentación de combustible del motor irregular, en especial en trayectos de subida o bajada.
- La dirección y todos los sistemas de asistencia al conductor y de frenado no funcionan cuando el motor deja de funcionar por falta o carga irregular de combustible.
- Reposte siempre cuando el indicador del nivel de combustible está cerca de 1/4, para evitar una parada por falta de combustible.

ⓘ AVISO

- Tenga en cuenta siempre las luces de control encendidas y sus descripciones e indicaciones para evitar daños en el vehículo.
- Nunca conduzca hasta vaciar completamente el depósito de combustible. La carga de combustible irregular puede provocar fallas de encendido y acumulación de combustible no quemado en el sistema de escape. ¡Esto puede dañar el catalizador!

ⓘ La pequeña flecha al lado del símbolo del surtidor de combustible ⇒ fig. 125 indica de qué lado del vehículo se encuentra la puerta del depósito de combustible. ▶

Repostar gasolina o etanol



Fig. 126 Puerta del depósito de combustible abierta con la tapa del depósito de combustible colgada.

📖 Lea primero y tenga en cuenta la información preliminar y las advertencias de seguridad ⚠ de la pág. 194.

Antes de repostar siempre apague el motor, desconecte el encendido y el teléfono móvil, y manténgalos desconectados durante el suministro.

Los vehículos con motor TOTALFLEX fueron desarrollados para utilizar tanto **gasolina como etanol en cualquier proporción**. No obstante, el depósito de gasolina del sistema de arranque en frío debe estar siempre cargado ⇒ pág. 221.

Abrir la tapa del depósito de combustible

- La puerta del depósito de combustible se encuentra del lado posterior derecho del vehículo.
- Abra la puerta del depósito de combustible, tirándola hacia afuera por el rebaje en la parte posterior.
- Si es necesario, despliegue el paletón de la llave del vehículo hacia afuera ⇒ pág. 43.
- Inserte la llave del vehículo en el cilindro de la cerradura de la tapa del depósito de combustible y gírela en sentido antihorario.
- Gire tapa del depósito de combustible en sentido antihorario y cuélguela encima de la puerta del depósito de combustible ⇒ fig. 126.

Repostar

El tipo de combustible correcto para el vehículo está indicado en una etiqueta adhesiva en la parte interior de la puerta del depósito de combustible ⇒ pág. 199.

- El depósito de combustible está **lleno**, cuando la pistola del surtidor corta el suministro por primera vez ⇒ ⚠.
- ¡No reposte después de la desconexión! Ocupe el espacio de dilatación del depósito de combustible puede hacer que el combustible rebalse, incluso por calentamiento. ▶

Cerrar la tapa del depósito de combustible

- Enrosque la tapa del depósito en la boca de llenado en el sentido horario hasta que oiga que trabó.
- Gire la llave del vehículo en el cilindro de la cerradura de la tapa del depósito de combustible en sentido horario y retírela.
- Cierre la puerta del depósito. La puerta del depósito de combustible debe estar alineada a la carrocería.

ADVERTENCIA

Deje de repostar cuando la pistola del surtidor corta el suministro por primera vez. El depósito de combustible no se puede repostar excesivamente. Porque el combustible puede derramarse o salpicar. Esto podría provocar explosiones, incendios y lesiones graves.

AVISO

- Si el vehículo TOTALFLEX está inmovilizado por “falta de combustible”, será necesario cargar el vehículo con el mismo tipo del último combustible utilizado - gasolina o etanol.

AVISO (continuación)

- Si fuera necesario repostar el depósito con un combustible diferente del que estaba siendo utilizado, podrá ocurrir:
 - Dificultad al arrancar con el motor frío.
 - Disminución perceptible en el rendimiento del motor.
- El vehículo deberá recorrer aproximadamente 5 kilómetros para reconocer el nuevo combustible, para que no ocurra una de las situaciones anteriores.

AVISO

Quitar inmediatamente el combustible derramado de todas las piezas del vehículo para evitar daños en el pasarrueda, los neumáticos y pintura.



- Una vez que la pistola del surtidor cortó automáticamente el suministro por primera vez, el depósito está al límite de su capacidad. No se debe forzar el suministro, porque el combustible puede desbordarse.
- Durante el suministro, se puede derramar combustible en el suelo y contaminar el medio ambiente. Para que esto no suceda, es necesario repostar en estaciones autorizadas, que posean un sistema correcto de recolección y descarte de líquidos.

Capacidades



Lea primero y tenga en cuenta la información preliminar y las advertencias de seguridad  de la pág. 194.

Capacidad del depósito de combustible	
Motores de gasolina y Motores TOTALFLEX	aproximadamente 50 litros, de los cuales aproximadamente 7 litros son de reserva ^{a)} .

^{a)} La indicación de la reserva se activará si se reduce el nivel total del depósito a aproximadamente 7 litros de combustible.

Controles a la hora de repostar



Lea primero y tenga en cuenta la información preliminar y las advertencias de seguridad  de la pág. 194.

Lista de comprobación

¡Nunca realice trabajos en el motor o en el compartimento del motor si no conoce las acciones necesarias y las precauciones de seguridad, como también los recursos, fluidos y herramientas adecuadas a disposición ⇒ pág. 204, *Preparativos para trabajar en el vano do motor!* En ese caso, deje que sea realizado por un Concesionario Volkswagen o por una empresa especializada. Verifique de forma regularmente los siguientes puntos, de preferentemente al repostar:

- ✓ Nivel del agua de los lavavidrios ⇒ pág. 105
- ✓ Nivel del aceite del motor ⇒ pág. 209
- ✓ Nivel del líquido refrigerante del motor ⇒ pág. 216
- ✓ Nivel del líquido de freno ⇒ pág. 161
- ✓ Presión de los neumáticos ⇒ pág. 244
- ✓ Luces del vehículo, necesarias para la seguridad del tránsito:
 - Indicadores de dirección
 - Luz de posición, farol bajo y farol alto
 - Linterna trasera
 - Luz de freno
 - Linterna de neblina ⇒ pág. 95
 - Luz de la placa de licencia

Información sobre el cambio de lámparas incandescentes ⇒ pág. 302.



Combustible

Introducción al tema

En este capítulo encontrará información sobre los siguientes temas:

Calidad de los combustibles	200
Motor de gasolina	200
Motor TOTALFLEX	201
Información sobre el consumo de combustible	202
Consumo de combustible	202
Emisiones de CO ₂	203

En la parte interior de la puerta del depósito de combustible hay una etiqueta adhesiva de fábrica con las indicaciones del tipo de combustible adecuado para el vehículo.

Si, durante la conducción, el motor funciona de forma irregular o se producen traqueteos, esto se puede atribuir a combustible insuficiente o a mala calidad de combustible, por ejemplo, agua en el combustible. Cuando aparecen estos síntomas, reduzca inmediatamente la velocidad y acuda a Concesionario Volkswagen o a la empresa especializada más cercano conduciendo sólo con régimen medio y baja demanda del motor. Si estos síntomas aparecen después de repostar, el motor se debe apagar inmediatamente - también para evitar daños secundarios - y se debe acudir a un Concesionario Volkswagen o a una ayuda técnica especializada.

Información y advertencias complementarias:

- ⇒ cuaderno *Plan de Asistencia Técnica*
- Repostar ⇒ pág. 194
- Unidad de control del motor y sistema de purificación de los gases de escape ⇒ pág. 271

ADVERTENCIA

La manipulación incorrecta del combustible puede provocar explosiones, incendios, quemaduras graves y otras lesiones.

- El combustible es altamente explosivo y fácilmente inflamable.
- Por motivos de seguridad, Volkswagen recomienda no llevar un recipiente de reserva en el vehículo. Sobre todo en caso de accidente, el recipiente lleno o vacío puede derra-

ADVERTENCIA (continuación)

mar combustible y prenderse fuego. Eso puede provocar explosiones, incendios y lesiones graves.

- En casos excepcionales, cuando fuese necesario transportar combustible en recipientes de reserva, es obligatorio seguir las indicaciones mencionadas a partir de la ⇒ pág. 194.
- Mantenga cualquier tipo de llama (como las producidas por encendedores), piezas calientes y chispas lejos del combustible.
- Al manipular el combustible, desconecte teléfonos móviles y aparatos de radio. Las radiaciones electromagnéticas pueden generar chispas y, de este modo, provocar un incendio.
- Evite descargas electrostáticas y radiaciones electromagnéticas cerca del combustible.
- Nunca derrame combustible en el vehículo o en el maletero.
- Preste atención a las indicaciones de seguridad y las prescripciones locales válidas para el uso de combustibles.

AVISO

- Si el vehículo TOTALFLEX está inmovilizado por “falta de combustible”, será necesario cargar el vehículo con el mismo tipo del último combustible utilizado - gasolina o etanol.
- Si fuera necesario repostar el depósito con un combustible diferente del que estaba siendo utilizado, podrá ocurrir:
 - Dificultad al arrancar con el motor frío.
 - Disminución perceptible en el rendimiento del motor.
- El vehículo deberá recorrer aproximadamente 5 kilómetros para reconocer el nuevo combustible, para que no ocurra una de las situaciones anteriores.



- Una vez que la pistola del surtidor cortó automáticamente el suministro por primera vez, el depósito está al límite de su capacidad. No se debe forzar el suministro, porque el combustible puede desbordarse. ▶

- Durante el suministro, se puede derramar combustible en el suelo y contaminar el medio ambiente. Para que esto no suceda, es necesario repostar en estaciones autorizadas, que posean un sistema correcto de recolección y descarte de líquidos.



Cuando los airbags se disparan en un accidente, la alimentación de combustible se interrumpe ⇒ pág. 86.



Calidad de los combustibles



Lea primero y tenga en cuenta la información preliminar y las advertencias de seguridad ▲ de la pág. 199.

Considerando que es prácticamente imposible la fiscalización de todas las estaciones de servicio, Volkswagen recomienda repostar combustible en puestos de las Redes de Distribuidores, que tengan programas transparentes, para la certificación de la calidad del producto ofrecido.

Los Concesionarios Volkswagen están informados sobre lo que se debe hacer en caso de que ya se hayan formado sedimentos en el motor.

Sistema de inyección de combustible

El vehículo está equipado con un sistema de inyección de combustible que, en condiciones normales, permite todo tipo de limpieza periódica, ya

sea con aditivos agregados al combustible o con el desmontaje de las válvulas inyectoras para limpiar el sistemas de ultrasonido.

La limpieza se debe realizar sólo cuando se detecten averías o mal funcionamiento del motor, en función del uso de combustible de mala calidad. En ese caso, Volkswagen recomienda acudir a un Concesionario Volkswagen, que posee los aditivos y equipos adecuados.

AVISO

Los daños provocados en el motor por el uso de combustible de mala calidad o insuficiente están excluidos de la garantía.



Motor de gasolina



Lea primero y tenga en cuenta la información preliminar y las advertencias de seguridad ▲ de la pág. 199.

Gasolina

El vehículo debe cargarse únicamente con gasolina **sin plomo u otros aditivos metálicos (por ejemplo, manganeso)**, definida por la legislación vigente en el país.

Aditivos para gasolina

La calidad de la gasolina influye en el comportamiento de rodaje, la potencia y la vida útil del motor. Por eso, deberá repostar con gasolina de calidad y con los aditivos adecuados. Esos aditivos protegen contra corrosión, limpian el sistema de combustible y previenen contra deposiciones en el motor.

No todos los aditivos para gasolina comprueban su eficacia. El uso de aditivos para gasolina inadecuados puede provocar serios daños al motor y dañar el catalizador. De ninguna manera se deben utilizar aditivos para gasolina con metal.

AVISO

- El uso de aditivos para gasolina inadecuados puede provocar serios daños al motor y dañar el catalizador.
- Si, en caso de emergencia, necesita cargar el vehículo con gasolina con mayor o menor proporción de etanol anhidro, el motor se debe conducir a una revolución promedio y con menor demanda. Evite los regímenes altos y las demandas intensas del motor. ¡De lo contrario, el motor puede dañarse! Repostar con la gasolina recomendada lo antes posible.
- Una única carga con gasolina con plomo u otros aditivos metálicos (por ejemplo, manganeso) es suficiente para reducir la eficacia del catalizador y provocar daños significativos en el mismo.



Una única carga con gasolina con plomo u otros aditivos metálicos (por ejemplo, manganeso) es suficiente para reducir la eficacia del catalizador y causar daños en el mismo.



Motor TOTALFLEX



Lea primero y tenga en cuenta la información preliminar y las advertencias de seguridad  de la pág. 199.

Gasolina

Se debe cargar el vehículo únicamente con gasolina **sin plomo u otros aditivos metálicos (por ejemplo, manganeso)**, con porcentaje de etanol etílico anhidro de especificación RON 95/E24 (color azul).

Aditivos para gasolina

La calidad de la gasolina influye en el comportamiento de rodaje, la potencia y la vida útil del motor. Por eso, deberá repostar con gasolina de calidad y con los aditivos adecuados. Esos aditivos protegen contra corrosión, limpian el sistema de combustible y previenen contra deposiciones en el motor.

No todos los aditivos para gasolina comprueban su eficacia. El uso de aditivos para gasolina inadecuados puede provocar serios daños al motor y dañar el catalizador. De ninguna manera se deben utilizar aditivos para gasolina con metal.

Etanol

El vehículo se debe repostar sólo con **etanol hidratado**, según la legislación vigente en el país.

AVISO

- El uso de aditivos para gasolina inadecuados puede provocar serios daños al motor y dañar el catalizador.
- Si, en caso de emergencia, necesita repostar el vehículo con combustible diferente al especificado, el motor se debe conducir con régimen medio y con menor demanda. Evite los regímenes altos y las demandas intensas del motor. ¡De lo contrario, el motor puede dañarse! Repostar con la gasolina recomendada lo antes posible.
- Una única carga con gasolina con plomo u otros aditivos metálicos (por ejemplo, manganeso) es suficiente para reducir la eficacia del catalizador y provocar daños significativos en el mismo.

AVISO

Para vehículos con motor TOTALFLEX, el depósito del sistema de arranque en frío deberá estar siempre cargado con gasolina, preferentemente aditivada, para ayudar al motor a arrancar ⇒ pág. 221, *Sistema de arranque en frío*.



Una única carga con gasolina con plomo u otros aditivos metálicos (por ejemplo, manganeso) es suficiente para reducir la eficacia del catalizador y causar daños en el mismo. <

Información sobre el consumo de combustible



Lea primero y tenga en cuenta la información preliminar y las advertencias de seguridad  de la pág. 199.

Los valores de consumo de combustible indicados no se refieren a un vehículo individual, aunque sí sirven a fines comparativos entre los diversos tipos de vehículo. El consumo de combustible de un vehículo no depende sólo del aprovechamiento eficiente del combustible, sino que también está influido por el comportamiento de dirección y otros factores no técnicos.

Determinación del consumo de combustible

Los valores de consumo de combustible fueron determinados según las directrices UE 70/220/EEC en la edición que rige actualmente y son válidos para el peso en vacío del vehículo. Las indicaciones **no** se refieren a un vehículo individual. Para calcular el consumo de combustible se realizan dos ciclos de medición en un dinamómetro. En este caso, se aplican las siguientes condiciones de prueba:

en ciudad	La medición del ciclo en ciudad comienza con un arranque en frío del motor. A continuación, se simula una conducción en ciudad entre 0 y 50 km/h.
en carretera	En la medición del ciclo en carretera, el vehículo se acelera y se frena varias veces en todas las marchas en una conducción diaria correspondiente. En este caso, la velocidad de conducción entre 0 a 120 km/h.
combinado	El cálculo del consumo de combustible combinado se realiza aplicando alrededor de un 37% de los valores calculados durante el ciclo en ciudad y de un 63% durante el ciclo en carretera.



El peso en vacío puede cambiar dependiendo de la respectiva versión. Esto puede aumentar un poco los valores de consumo de combustible.



En la práctica, pueden resultar valores de consumo de combustible diferentes de los que fueron determinados según las directrices UE 70/220/EEC.

Consumo de combustible



Lea primero y tenga en cuenta la información preliminar y las advertencias de seguridad  de la pág. 199.

Por razones técnicas de homologación o de tributación, los valores de consumo de combustible de algunos motores pueden ser diferentes a las siguientes indicaciones en otros países.

Potencia del motor	Letra distintiva del motor	Versión	Tipo de transmisión	Consumo de combustible		
				Legislación Euro 5		
				Urbano	Interurbano	Combinado
1.6 de 74 kW	CFZA	Nuevo Suran	MQ 200	9,90 l/100 km	5,71 l/100 km	7,24 l/100 km
1.6 de 81 kW	CWSA		MQ 200-6F	9,50 l/100 km	5,73 l/100 km	7,12 l/100 km
			SQ 200	8,55 l/100 km	5,61 l/100 km	6,70 l/100 km
		Nuevo Suran Cross	MQ 200-6F	9,45 l/100 km	6,00 l/100 km	7,28 l/100 km

Emisiones de CO₂



Lea primero y tenga en cuenta la información preliminar y las advertencias de seguridad ▲ de la pág. 199.

Potencia del motor	Letra distintiva del motor	Versión	Tipo de transmisión	Emisiones de CO ₂
1.6 de 74 kW	CFZA	Nuevo Suran	MQ 200	169 g/km
1.6 de 81 kW	CWSA		MQ 200-6F	166 g/km
		SQ 200	156 g/km	
		Nuevo Suran Cross	MQ 200-6F	170 g/km

Conservación, limpieza, mantenimiento

En el compartimento del motor

Preparativos para trabajar en el vano do motor

Introducción al tema

En este capítulo encontrará información sobre los siguientes temas:

Preparar el vehículo para trabajos en el compartimento del motor	206
Apertura y cierre de la tapa del compartimento del motor	207

Antes de realizar cualquier trabajo en el motor o en el compartimento del motor, estacione siempre el vehículo de manera segura sobre una superficie horizontal y resistente.

El compartimento del motor de un vehículo es una zona peligrosa. ¡Nunca realice trabajos en el motor o en el compartimento del motor sin conocer las acciones necesarias y las precauciones de seguridad generalmente válidas, como los recursos, fluidos y herramientas adecuadas a disposición ⇒ ! En ese caso, realice todos los trabajos en un Concesionario Volkswagen o por una empresa especializada. Trabajos inadecuados pueden provocar lesiones graves.

Información y advertencias complementarias:

- Vistas exteriores ⇒ pág. 5
- Limpialavavidrios ⇒ pág. 105
- Poner en marcha y apagar el motor ⇒ pág. 145
- Líquido de freno ⇒ pág. 161
- Controles a la hora de repostar ⇒ pág. 194
- Aceite del motor ⇒ pág. 209
- Líquido refrigerante del motor ⇒ pág. 216
- Batería del vehículo ⇒ pág. 224
- Accesorios, reposición de piezas, reparaciones y modificaciones ⇒ pág. 259

ADVERTENCIA

Movimientos involuntarios del vehículo durante los trabajos de mantenimiento pueden provocar lesiones graves.

- **Nunca trabaje debajo del vehículo cuando éste no esté bien inmovilizado. En caso de necesitar trabajar debajo del vehículo mien-**

ADVERTENCIA (continuación)

tras las ruedas están en contacto con el suelo, se debe detener el vehículo en un plano, las ruedas deben estar bloqueadas y la llave del vehículo se debe retirar del encendido.

- **Si necesita trabajar debajo del vehículo, debe apoyarlo además en caballetes adecuados. El gato no es suficiente para esta finalidad y puede fallar, lo cual puede provocar lesiones graves.**

ADVERTENCIA

¡El compartimento del motor de todo vehículo es una zona peligrosa y puede provocar lesiones graves!

- **En todos los trabajos, siempre se debe ser extremadamente cauteloso y prevenido y tomar todas las precauciones de seguridad generalmente válidas. Nunca asuma un riesgo personal.**
- **Realice trabajos en el motor y en el compartimento del motor sólo cuando esté familiarizado con las acciones necesarias. Cuando existe incertidumbre acerca qué hacer, los trabajos necesarios se deben realizar en un Concesionario Volkswagen o en una empresa especializada. Pueden resultar lesiones graves de trabajos realizados incorrectamente.**
- **Nunca abra o cierre la tapa del compartimento del motor mientras sale vapor o líquido refrigerante. El vapor caliente o el líquido refrigerante pueden provocar quemaduras graves. Espere siempre hasta que no se escuche ni se vea más vapor o líquido refrigerante del compartimento del motor.**
- **Deje siempre que el motor se enfríe antes de abrir la tapa del compartimento del motor.**
- **Las piezas calientes del motor o del sistema de escape pueden quemar la piel cuando las toca.**
- **Cuando el motor se haya enfriado, se debe tener en cuenta lo siguiente antes de abrir la tapa del compartimento del motor:**

⚠ ADVERTENCIA (continuación)

- Ponga el freno de estacionamiento y coloque la palanca selectora en la posición N o la palanca de cambio en punto muerto.
- Retire la llave del vehículo del contacto.
- Mantenga a los niños siempre lejos del compartimento del motor y bajo la supervisión de adultos.
- Con el motor caliente, el sistema de refrigeración del motor se encuentra bajo presión. Nunca abra la tapa del depósito del líquido refrigerante del motor con el motor caliente. De haberlo hecho, el líquido refrigerante puede salpicar y provocar quemaduras y otras lesiones graves.
 - Después de enfriarse, gire la tapa lentamente y con mucho cuidado en el sentido antihorario mientras presiona la tapa levemente hacia abajo.
 - Protéjase siempre el rostro, las manos y los brazos del líquido refrigerante caliente o del vapor con un trapo grande y grueso.
- Cuando reponga, no derrame líquidos sobre componentes del motor o sobre el sistema de escape. Los líquidos derramados pueden provocar incendios.

⚠ ADVERTENCIA

¡La alta tensión del sistema eléctrico puede provocar descargar eléctricas, quemaduras, lesiones graves y la muerte!

- Nunca ponga el sistema eléctrico en corto circuito. La batería del vehículo podría explotar.
- Para reducir los riesgos de una descarga eléctrica y de lesiones graves, tenga en cuenta lo siguiente mientras el motor está en marcha o al arrancar:
 - Nunca se apoye sobre los conductores eléctricos del sistema de encendido.
 - Nunca se apoye sobre los cables de alimentación.

⚠ ADVERTENCIA

En el compartimento del motor se encuentran piezas girando que pueden provocar lesiones graves.

- Nunca se apoye sobre la zona del ventilador del radiador o directamente sobre el ventilador. El contacto con las paletas del rotor

⚠ ADVERTENCIA (continuación)

puede provocar lesiones graves. El ventilador está controlado por temperatura y se puede activar por cuenta propia - incluso con el encendido desconectado o sin la llave del vehículo en el contacto.

- Si se deben realizar trabajos durante el proceso de arranque o con el motor en marcha, existe peligro de muerte debido a las piezas giratorias, como por ejemplo, la correa dentada o poli-V, el alternador y el ventilador del radiador, y debido al sistema de encendido de alta tensión. Actúe siempre con extrema cautela.
 - Siempre tenga cuidado que ninguna parte del cuerpo, así como las joyas, corbatas, indumentaria holgada y cabello largo puedan entrar en contacto con piezas giratorias del motor. Antes de realizar el trabajo, quítese siempre joyas y corbatas, átese el cabello largo hacia arriba y ajuste todas las prendas de vestir contra el cuerpo para evitar que se enganchen con piezas del motor.
 - Pise el pedal del acelerador siempre con cautela y nunca sin prestar atención. El vehículo podría desplazarse incluso con el freno de estacionamiento puesto.
- No deje ningún objeto como, por ejemplo, paños de limpieza o herramientas en el compartimento del motor. Los objetos que se dejan detrás pueden provocar fallas de funcionamiento, daños en el motor y un incendio.

⚠ ADVERTENCIA

¡Los líquidos y algunos materiales en el compartimento del motor son fácilmente inflamables y pueden provocar incendios y lesiones graves!

- Nunca fume en cerca del compartimento del motor.
- Nunca trabaje en cerca de llamas desprotegidas o chispas.
- Nunca vierta líquidos sobre el motor. Éstos pueden inflamarse al entrar en contacto con piezas calientes del motor y provocar lesiones.
- Si se deben realizar trabajos en el sistema de combustible o en el sistema eléctrico, tenga en cuenta lo siguiente:
 - Desconecte siempre la batería del vehículo.

⚠ ADVERTENCIA (continuación)

- Nunca trabaje cerca de partes calientes, calefactores de paso u otras llamas desprotegidas.
- Tenga siempre a mano un extintor de incendio funcional e inspeccionado.



Los líquidos que se derraman del vehículo son perjudiciales para el medio ambiente. Por ese motivo, controle periódicamente el piso debajo del vehículo. Si se ven manchas de aceite u otros líquidos, haga inspeccionar el vehículo a un Concesionario Volkswagen.



! AVISO

Al cambiar o reabastecer líquidos, asegúrese de que los líquidos estén en los recipientes correctos. ¡Los líquidos incorrectos pueden provocar fallas graves de funcionamiento y daños en el motor!

Preparar el vehículo para trabajos en el compartimento del motor



Lea primero y tenga en cuenta la información preliminar y las advertencias de seguridad ⚠ de la pág. 204.

Lista de comprobación

Realice las siguientes operaciones siempre en el orden indicado antes de realizar cualquier trabajo en el compartimento del motor ⇒ ⚠:

- ✓ Estacione el vehículo sobre una superficie plana y firme.
- ✓ Pise el pedal del freno y manténgalo pisado hasta que el motor se detenga.
- ✓ Ponga el freno de estacionamiento ⇒ pág. 161.
- ✓ Ponga la palanca de cambio en punto muerto o la palanca selectora en la posición **N** ⇒ pág. 150.
- ✓ Apague el motor y retire la llave del vehículo del contacto ⇒ pág. 145.
- ✓ Deje que el motor se enfríe lo suficiente.
- ✓ Mantenga a los niños y otras personas siempre alejados del compartimento del motor.
- ✓ Inmovilice el vehículo de modo que no pueda desplazarse inesperadamente.

⚠ ADVERTENCIA

No ignoren esta lista de comprobación es fundamental para la seguridad del conductor, los acompañantes y demás conductores, evitando posibles accidentes.

⚠ ADVERTENCIA (continuación)

- Siga siempre las operaciones de la lista de comprobación y tenga en cuenta las precauciones de seguridad generalmente válidas.



Apertura y cierre de la tapa del compartimento del motor

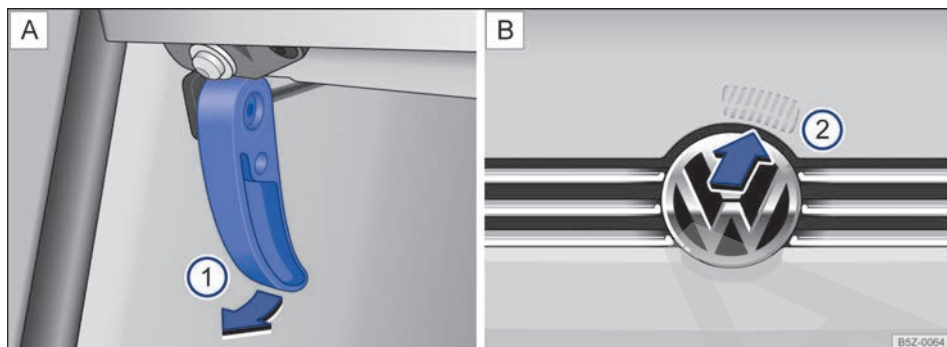

Fig. 127 A: palanca de desbloqueo en la zona reposapiés del lado del conductor (1). B: palanca de desbloqueo en la parte interior de la tapa del compartimento del motor (2).

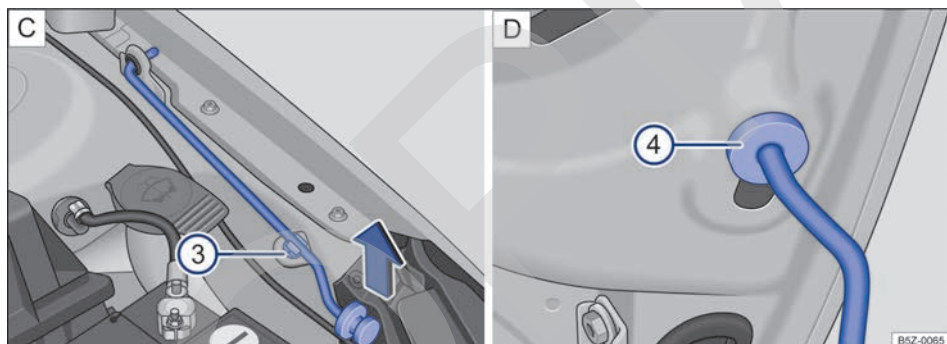





Fig. 128 C: varilla de sujeción de la tapa del compartimento del motor (3). D: tapa del compartimento del motor protegida con la varilla de sujeción de la tapa (4).

 Lea primero y tenga en cuenta la información preliminar y las advertencias de seguridad  de la pág. 204.

Apertura de la tapa del compartimento del motor

- Antes de abrir la tapa del compartimento del motor, asegúrese de que los brazos de los limpia-parabrisas estén apoyados sobre el parabrisas ⇒ ①.
- Tire de la palanca de desbloqueo (1) en el sentido de la flecha ⇒ fig. 127 - A. La tapa del compartimento del motor se desengancha del bloqueo del cierre por la presión del muelle ⇒ .
- Levante un poco la tapa del compartimento del motor y, al mismo tiempo, presione hacia arriba la palanca de desbloqueo (2) - B, que está ubicada

en la parte interior de la tapa, en el sentido de la flecha para abrir completamente la tapa del compartimento del motor.

- Tire la varilla de sujeción de la tapa del extremo en el sentido de la flecha (3) - C y colóquela en el lugar indicado para que enganche (4) - D.

Cierre de la tapa del compartimento del motor

- Levante un poco la tapa del compartimento del motor ⇒ .
- Retire la varilla de sujeción del orificio (4) - D y encájela en el clip de fijación (3) - C ubicado en la tapa del compartimento del motor.
- Suelte la tapa del compartimento del motor desde una altura aproximada de unos 20 cm en la zona de bloqueo del cierre – ¡no lo presione!

Si la tapa del compartimento del motor no se cierra, ábralo nuevamente y ciérralo de manera correcta.

La tapa del compartimento del motor cerrada correctamente deberá quedar alineada a las piezas adyacentes de la carrocería.

⚠ ADVERTENCIA

Cuando la tapa del compartimento del motor abierto esté sujeto por la varilla de sujeción no se apoye ni aplique fuerza de cierre de la tapa, ya que la varilla se dañará y puede provocar lesiones graves.

⚠ ADVERTENCIA

Una tapa del compartimento del motor cerrada incorrectamente puede abrirse repentinamente durante la conducción y bloquear la visual hacia adelante. Esto podría provocar accidentes y lesiones graves.

⚠ ADVERTENCIA (continuación)

- Después de cerrar la tapa del compartimento del motor, compruebe que el bloqueo se enganchó correctamente en el cierre. La tapa del compartimento del motor deberá quedar alineada a las piezas adyacentes de la carrocería.
- Si durante la conducción constata que la tapa del compartimento del motor no está cerrada correctamente, deténgase inmediatamente y cierre la tapa.
- Abra o cierre la tapa del compartimento del motor sólo si no hay nadie en su radio de apertura.

⚠ AVISO

Para evitar daños en la tapa del compartimento del motor y en los brazos de los limpiaparabrisas, sólo abra la tapa del compartimento del motor con los limpiaparabrisas abatidos. <

Aceite del motor

Introducción al tema

En este capítulo encontrará información sobre los siguientes temas:

Luz de advertencia	209
Especificación del aceite del motor	210
Especificación del aceite del motor	211
Comprobar el nivel del aceite del motor y reponer	212
Capacidades	214
Consumo de aceite del motor	214
Cambio del aceite del motor	214

Información y advertencias complementarias:

- ⇒ cuaderno *Plan de Asistencia Técnica*
- Preparativos para trabajar en el compartimento del motor ⇒ pág. 204
- Accesorios, reposición de piezas, reparaciones y modificaciones ⇒ pág. 259

ADVERTENCIA

Si se manipula el aceite del motor de manera inadecuada puede provocar quemaduras y otras lesiones graves.

- Use siempre gafas protectoras durante la manipulación del aceite del motor.
- El aceite del motor es tóxico y debe permanecer fuera del alcance de niños.



ADVERTENCIA (continuación)



- **Conserve el aceite del motor sólo en su recipiente original cerrado. Esto también se aplica a los aceites usados al momento de descartarlos.**
- **Nunca utilice latas de alimentos, botellas u otros recipientes vacíos para almacenar el aceite del motor, ya que existe riesgo de que otras personas puedan ingerir el aceite del motor almacenado.**
- **El contacto frecuente con el aceite del motor puede provocar lesiones en la piel. En caso de contacto con el aceite del motor, lávese la piel cuidadosamente con agua y jabón.**
- **Con el motor en marcha, el aceite del motor queda extremadamente caliente, pudiendo provocar quemaduras graves. Deje siempre que se enfríe el motor.**

 La pérdida o derrame del aceite del motor puede contaminar el medio ambiente. Para que eso no suceda, se recomienda cambiar el aceite del motor preferentemente en un Concesionario Volkswagen, que dispone de herramientas especiales, de la competencia técnica necesaria y está apto para resolver el descarte del aceite usado.

- Si las manchas de aceite u otros líquidos en el piso debajo del vehículo son visibles, Volkswagen recomienda que se inspeccione el vehículo preferentemente en un Concesionario Volkswagen.

Luz de advertencia

 Lea primero y tenga en cuenta la información preliminar y las advertencias de seguridad  de la pág. 209.

Parpadeando	Causa posible	Solución
	Presión del aceite del motor demasiado baja.	 ¡No continúe! Apague el motor. Compruebe el nivel del aceite del motor, si es necesario, reabastecer con aceite del motor ⇒ pág. 212. – Si la luz de advertencia parpadea aunque el nivel de aceite sea correcto, <i>no</i> continúe la marcha ni mantenga el motor en marcha. Esto puede provocar daños en el motor. Solicite ayuda técnica especializada.



⚠ ADVERTENCIA

Observar las luces de advertencia encendidas es fundamental para la seguridad del conductor y de los acompañantes, evitando posibles paradas del vehículo, como también eventuales accidentes.

- No ignore nunca las luces de advertencia encendidas.



⚠ ADVERTENCIA (continuación)

- Parar el vehículo lo antes posible en un lugar seguro para todos los acompañantes del vehículo y los demás conductores.

 La luz de advertencia de la presión del aceite  no es un indicador del nivel del aceite del motor. El nivel del aceite del motor se debe controlar en intervalos periódicos, preferentemente siempre que se reposte el depósito de combustible. <

Válido para el mercado: Argentina

Especificación del aceite del motor

 Lea primero y tenga en cuenta la información preliminar y las advertencias de seguridad  de la pág. 209.

En los Concesionarios Volkswagen se encuentra disponible la información sobre los aceites de motor homologados por Volkswagen. Los aceites de motor homologados se pueden adquirir en los Concesionarios Volkswagen. El envase de los aceites del motor adquiridos en Volkswagen contiene la información que cumplen la "norma VW 502 00..." o la "norma VW 508 88...".

Además de la información en los Concesionarios Volkswagen, los aceites de motor homologados se indican en Internet en la página www.volkswagen.com.br en la sección **Servicio, Servicios y Mantenimiento**, en el ítem **Aceites y Líquidos** ⇒ .

Al recargar, estos aceites de motor pueden mezclarse entre sí.

Si en situación de emergencia no existe ningún aceite de motor homologado de la norma **VW 502 00VW 508 88**, provisoriamente puede utilizarse un aceite de motor que cumpla con los siguientes requisitos: norma **API SL**, **API SM** o **API SN**, clase de viscosidad **SAE 0W 30**, **SAE 0W 40**, **SAE 5W 30**, **SAE 5W 40** o **SAE 10W 40**. No obstante, recomendamos que entre en contacto con un Concesionario Volkswagen para que el cambio de aceite en el vehículo sea realizado con aceite de motor homologado.

La especificación del aceite del motor se encuentra en el envase del aceite.

Los aceites de motor se perfeccionan continuamente. Los Concesionarios Volkswagen están siempre informados sobre los cambios. Por eso, Volkswagen recomienda realizar siempre los cambios de aceite del motor en un Concesionario Volkswagen.

Complete o cambie el aceite del motor	Especificación del aceite del motor
Utilice aceites de motor homologados por Volkswagen con alto poder lubricante. En cada recarga, compruebe el nivel del aceite del motor. ¡Nunca sobrepase el límite superior de la marca!	según la norma VW 502 00 o VW 508 88

AVISO

- Utilice sólo la especificación de aceite del motor expresamente homologado por Volkswagen. ¡El uso de otros aceites de motor puede provocar daños en el motor!

AVISO (continuación)

- No mezcle aditivos lubricantes adicionales al aceite del motor. Daños provocados por dichos aditivos están excluidos de la cobertura en garantía. <

Especificación del aceite del motor



Lea primero y tenga en cuenta la información preliminar y las advertencias de seguridad  de la pág. 209.

En los Concesionarios Volkswagen se encuentra disponible la información sobre los aceites de motor homologados por Volkswagen. Los aceites de motor homologados se pueden adquirir en los Concesionarios Volkswagen. El envase de los aceites del motor adquiridos en Volkswagen contiene la información que cumplen la “norma **VW 502 00...**” o la “norma **VW 508 88...**”.

Al recargar, estos aceites de motor pueden mezclarse entre sí.

Si en situación de emergencia no existe ningún aceite de motor homologado de la norma **VW 502 00** o de la norma **VW 508 88**, provisoriamente

puede utilizarse un aceite de motor que cumpla con los siguientes requisitos: norma **API SL**, **API SM** o **API SN**, clase de viscosidad **SAE 0W 30**, **SAE 0W 40**, **SAE 5W 30**, **SAE 5W 40** o **SAE 10W 40**. No obstante, recomendamos que entre en contacto con un Concesionario Volkswagen para que el cambio de aceite en el vehículo sea realizado con aceite de motor homologado.

La especificación del aceite del motor se encuentra en el envase del aceite.

Los aceites de motor se perfeccionan continuamente. Los Concesionarios Volkswagen están siempre informados sobre los cambios. Por eso, Volkswagen recomienda realizar siempre los cambios de aceite del motor en un Concesionario Volkswagen.

Motor de gasolina

Complete o cambie el aceite del motor	Especificación del aceite del motor
Utilice aceites de motor homologados por Volkswagen con alto poder lubricante. En cada recarga, compruebe el nivel del aceite del motor. ¡Nunca sobrepase el límite superior de la marca!	según la norma VW 502 00

Motor TOTALFLEX

Complete o cambie el aceite del motor	Especificación del aceite del motor
Utilice aceites de motor homologados por Volkswagen con alto poder lubricante. En cada recarga, compruebe el nivel del aceite del motor. ¡Nunca sobrepase el límite superior de la marca!	según la norma VW 508 88

AVISO

- Utilice sólo la especificación de aceite del motor expresamente homologado por Volkswagen. **¡El uso de otros aceites de motor puede provocar daños en el motor!**

AVISO (continuación)

- **No mezcle aditivos lubricantes adicionales al aceite del motor. Daños provocados por dichos aditivos están excluidos de la cobertura en garantía.**

Comprobar el nivel del aceite del motor y reponer

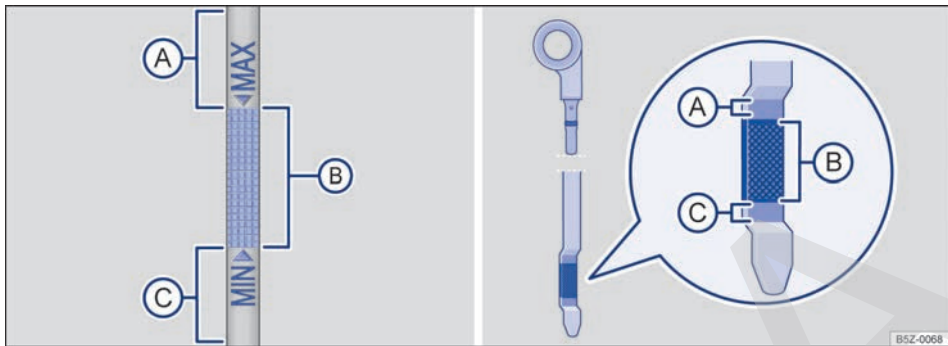



Fig. 129 Varilla de medición del aceite con marca de nivel de aceite del motor.









Fig. 130 En el compartimento del motor: tapón de la boca de llenado del aceite del motor.

 Lea primero y tenga en cuenta la información preliminar y las advertencias de seguridad  de la pág. 209.

Lista de comprobación

Siga los pasos en el orden indicado :

1. Estacione el vehículo con el motor **caliente** sobre una superficie horizontal para evitar la lectura incorrecta del nivel de aceite del motor.
2. Apague el motor y espere unos minutos hasta que el aceite del motor retorne al cárter.
3. Abra la tapa del compartimento del motor  \Rightarrow pág. 204.
4. Identifique la boca de llenado del aceite del motor y la varilla de medición del aceite. La boca de llenado del aceite del motor está identificada con el símbolo  sobre la tapa \Rightarrow fig. 130 y la varilla de medición del aceite con el asa de color. Si no tiene en claro donde se encuentran la tapa y la varilla de medición de aceite, acuda a un Concesionario Volkswagen o una empresa especializada.
5. Extraiga la varilla de medición del aceite del tubo de guía y límpiela con un trapo limpio \Rightarrow .
6. Vuelva a introducir la varilla de medición del aceite en el tubo hasta el tope. Si hay una marca en la varilla de nivel de aceite, esta marca se debe ajustar a la ranura correspondiente en el extremo superior del tubo de guía al introducirla.
7. Extraiga nuevamente la varilla de medición del aceite y lea el nivel del aceite del motor en la varilla \Rightarrow fig. 129 de la siguiente manera:
 **A**: no debe agregar aceite \Rightarrow . Continúe con el paso 15. 

Lista de comprobación (continuación)

- (B): nivel de aceite correcto. Se puede agregar aceite (aproximadamente 0,5 l). Continúe con el paso 8 o 15.
- (C): agregar **obligatoriamente** aceite recomendado manteniendo el nivel dentro de la zona (B). Continúe con el paso 8.
- Después de la lectura del nivel del aceite en el motor, introduzca la varilla de medición del aceite de manera correcta en el tubo de guía hasta el tope.
 - Desenrosque el tapón de la boca de llenado de aceite del motor ⇒ [fig. 130](#).
 - Reponga sólo aceite del motor expresamente liberador por Volkswagen gradualmente en pequeñas cantidades (no más de 0,5 l).
 - Para evitar que se llene demasiado, es necesario esperar aproximadamente un minuto después de reponer, para que el aceite del motor llegue hasta el cárter, hasta la marca de la varilla de medición del aceite del motor.
 - Vuelva a comprobar el nivel del aceite del motor en la varilla de medición antes de volver a agregar una pequeña cantidad de aceite del motor. Nunca reponga aceite del motor excesivamente ⇒ (D).
 - Una vez finalizado el proceso de la reposición de aceite, el nivel del aceite del motor debe estar, al menos, en el medio del nivel ⇒ [fig. 129](#) (B), pero jamás por encima del nivel (A) ⇒ (D).
 - Después de la carga, enrosque correctamente el tapón de la boca de llenado de aceite del motor.
 - Reintroduzca la varilla de medición del aceite de forma correcta en el tubo de guía hasta el tope.
 - Cierre la tapa del compartimento del motor de forma correcta ▲ ⇒ [pág. 204](#).

ADVERTENCIA

El aceite del motor podría inflamarse si entra en contacto con piezas calientes del motor. Esto puede provocar incendios, quemaduras y otras lesiones graves.

- Si el aceite del motor se vierte sobre las piezas del motor cuando están frías, el aceite se puede calentar cuando el motor está marcha y provocar un incendio.
- Después de la reposición, asegúrese siempre que el tapón de la boca de llenado de aceite esté cerrado correctamente y que la varilla de medición del aceite también esté correctamente introducida en el tubo de guía. De esta forma, se puede evitar una derrame de aceite del motor sobre piezas calientes del motor en marcha.

AVISO

- No ponga el motor en marcha si el nivel de aceite del motor está por encima del nivel ⇒ [fig. 129](#) (A). Solicite ayuda técnica especializada. De lo contrario, ¡pueden dañarse el catalizador y el motor!

AVISO (continuación)

- Al cambiar o reabastecer líquidos, asegúrese de que los líquidos estén en los recipientes correctos. ¡Los líquidos incorrectos pueden provocar fallas graves de funcionamiento y daños en el motor!

AVISO

Utilice sólo trapos que no se deshilachen y no suelten hilos para limpiar la varilla de medición del nivel del aceite, estos residuos pueden provocar daños en el motor.



El nivel del aceite del motor no debe sobrepasar de ninguna manera el nivel ⇒ [fig. 129](#) (A). Con el nivel por encima de esta zona, el aceite puede ser aspirado por la ventilación del cárter, ser despedido a la atmósfera a través del sistema de escape. Además, el aceite puede quemarse en el interior del catalizador, dañándolo.



La pérdida o derrame del aceite del motor puede contaminar el medio ambiente. Para que esto no ocurra, Volkswagen recomienda cambiar el aceite del motor preferentemente en un Concesionario Volkswagen, que dispone de herramientas especiales y la competencia técnica necesaria, y está apto para resolver el descarte del aceite usado.

Capacidades



Lea primero y tenga en cuenta la información preliminar y las advertencias de seguridad ▲ de la pág. 209.

Cantidad de aceite del motor con el cambio del filtro		
Motores de gasolina	1.6 de 74 kW	4 litros
	1.6 de 81 kW	4 litros
Motores TOTALFLEX	1.6 TOTALFLEX 74/76 kW	4 litros
	1.6 TOTALFLEX 81/88 kW	4 litros

Consumo de aceite del motor



Lea primero y tenga en cuenta la información preliminar y las advertencias de seguridad ▲ de la pág. 209.

El consumo de aceite del motor puede variar de motor a motor y sufrir alteraciones durante la vida útil del motor.

Dependiendo del estilo de conducción y de las condiciones de uso, el consumo de aceite puede llegar hasta 0,5 l en 1.000 km – en los primeros

5.000 kilómetros en vehículos nuevos. Por eso, el nivel del aceite del motor se debe comprobar en intervalos regulares – preferentemente en cada suministro o antes de realizar viajes largos.

En caso de alta demanda del motor, el nivel del aceite del motor debe estar lo más cerca posible del nivel ⇒ fig. 129 (A) – sin sobrepasarse, como por ejemplo, en viajes largos en carreteras durante el verano o durante travesías de montañas.

Cambio del aceite del motor



Lea primero y tenga en cuenta la información preliminar y las advertencias de seguridad ▲ de la pág. 209.

El aceite del motor se debe cambiar periódicamente según lo descrito en el ⇒ cuaderno *Plan de Asistencia Técnica*. Asegúrese de que estos intervalos se cumplan, en especial cuando se usa el vehículo en condiciones de severidad, en donde se deberán realizar algunos servicios con mayor frecuencia.

Por exigir herramientas especiales y conocimientos técnicos, el cambio del aceite del motor y del filtro se deben realizar en una empresa especializada, lo cual también asegura un descarte apropiado del aceite usado. Para ello, Volkswagen recomienda los Concesionarios Volkswagen.

Más información acerca de los intervalos de mantenimiento está disponible en el ⇒ cuaderno *Plan de Asistencia Técnica*.

▲ ADVERTENCIA

Si en casos excepcionales realmente se necesita cambiar el aceite del motor, tenga en cuenta los siguientes puntos:

- Use siempre gafas protectoras.
- Deje siempre que el motor se enfríe por completo para evitar quemaduras.
- Mantenga los brazos horizontalmente al desatornillar el tornillo de drenaje del aceite para evitar que el aceite que drena pueda caer por el brazo.
- Utilice un recipiente adecuado para recoger el aceite usado, en el cual pueda colocarse, como mínimo, la cantidad total de aceite del motor.
- Nunca utilice latas de alimentos, botellas u otros recipientes vacíos para almacenar el aceite del motor, ya que, de esta forma, el aceite del motor contenido en los mismos no siempre puede ser identificado por otras personas.
- El aceite del motor es tóxico y debe permanecer fuera del alcance de niños.

 **AVISO**

No mezcle aditivos lubricantes adicionales al aceite del motor. Daños provocados por dichos aditivos están excluidos de la cobertura en garantía.



Volkswagen recomienda que el aceite y el filtro se cambien, preferentemente, en un Concesionario Volkswagen, que dispone de la herra-

mienta especial, la competencia técnica necesaria y está apto para resolver el descarte del aceite usado de manera ambientalmente adecuada.

- Nunca descarte el aceite usado en jardines, zonas forestales, cloacas, calles y vías, ríos o afluentes, ya que contamina el medio ambiente.
- Para vaciar totalmente el aceite usado, utilice un recipiente adecuado y con capacidad suficiente para recoger la totalidad de aceite del motor. <

Líquido refrigerante del motor

Introducción al tema

En este capítulo encontrará información sobre los siguientes temas:

Luz de advertencia e indicador de temperatura del líquido refrigerante del motor	217
Especificaciones del líquido refrigerante del motor	218
Comprobar el nivel del líquido refrigerante del motor y reponer	219

¡Nunca trabaje con el sistema de refrigeración del motor si no se está familiarizado con los procedimientos necesarios y sólo dispone de herramientas, equipos y líquidos inadecuados ⇒ ! En ese caso, deje que los trabajos se realicen en una empresa especializada. Para ello, Volkswagen recomienda los Concesionarios Volkswagen.

Los trabajos inadecuados pueden provocar lesiones graves.

Información y advertencias complementarias:

- Preparativos para trabajar en el compartimento del motor ⇒ pág. 204
- Accesorios, reposición de piezas, reparaciones y modificaciones ⇒ pág. 259

ADVERTENCIA

¡El líquido refrigerante del motor es tóxico!

- **Conserve el líquido refrigerante del motor en su recipiente original cerrado y en un lugar seguro.**
- **Nunca utilice latas de alimentos, botellas u otros recipientes vacíos para almacenar el líquido refrigerante del motor, ya que existe el riesgo de que otras personas ingieran el líquido almacenado.**

ADVERTENCIA (continuación)

- **Mantenga el líquido refrigerante del motor fuera del alcance de los niños.**
- **Asegúrese de que esté prevista la proporción correcta de aditivo del líquido refrigerante del motor según la temperatura ambiente más baja esperada en la que operará el vehículo.**
- **En temperaturas extremadamente bajas, el líquido refrigerante puede congelarse y provocar la detención del vehículo. En ese caso, la calefacción interior del vehículo tampoco funcionará, pudiendo disminuir la temperatura corporal de los ocupantes que no estén usando ropas adecuadas al clima.**
- **La exposición prolongada al frío y la pérdida de calor corporal son factores perjudiciales para la salud humana.**



De ninguna manera, se debe reutilizar el líquido refrigerante del motor viejo. Preste atención, también, a las normas específicas para el descarte de este producto.



Volkswagen recomienda reponer o cambiar el líquido refrigerante del motor y sus aditivos en un Concesionario Volkswagen, que descarta los líquidos correctamente. Nunca descarte los líquidos usados en jardines, zonas forestales, cloacas, calles y vías, ríos o afluentes, ya que contaminan el medio ambiente.

Luz de advertencia e indicador de temperatura del líquido refrigerante del motor

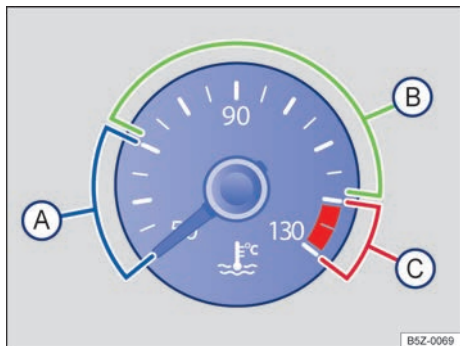

Fig. 131 Indicador de temperatura del líquido de refrigeración del motor en el panel de instrumentos: (A) zona fría; (B) zona normal; (C) zona de alerta.

Lea primero y tenga en cuenta la información preliminar y las advertencias de seguridad de la pág. 216.

En condiciones normales de conducción el puntero se encuentra en el zona intermedia de la escala. En condiciones de mucha demanda del motor – principalmente de elevada temperatura ambiente – el puntero también se puede desplazar considerablemente hacia derecha ⇒ **fig. 131**.

Al conectar el encendido, algunas luces de advertencia y luces de control se encienden rápidamente a modo de comprobación. Se apagan después de algunos segundos.

Se enciende	Posición del puntero ⇒ fig. 131	Causa posible	Solución
	(C) Zona de alerta	Temperatura del líquido refrigerante del motor excesiva.	¡No continúe! Parar el vehículo lo antes posible en un lugar seguro. Apague el motor y déjelo enfriar hasta que el puntero vuelva a la zona normal. Compruebe el nivel del líquido refrigerante del motor ⇒ pág. 219.
	(B) Zona normal	Nivel del líquido refrigerante del motor insuficiente.	Compruebe el nivel del líquido refrigerante de motor con el motor en frío y si el nivel es insuficiente, agregue líquido refrigerante de motor ⇒ pág. 219. Si el nivel del líquido refrigerante de motor es correcto, existe una avería.
–	(A) Zona fría	–	Evite regímenes elevados del motor y no lo someta a grandes esfuerzos mientras el motor aún no esté caliente.

Parpadea	Causa posible	Solución
	Sistema de refrigeración del motor averiado.	¡Solicite ayuda técnica especializada!

ADVERTENCIA

Tener en cuenta las luces de advertencia encendidas y los mensajes de texto es fundamental para la seguridad del conductor y de los acompañantes, evitando posibles paradas del vehículo, como también eventuales accidentes.



ADVERTENCIA (continuación)

- Nunca ignore las luces de advertencia encendidas ni los mensajes de texto.
- Parar el vehículo lo antes posible en un lugar seguro para todos los acompañantes del vehículo y los demás conductores.

⚠ AVISO

Tenga en cuenta siempre las luces de control encendidas y los mensajes de texto para evitar daños en el vehículo. <

Especificaciones del líquido refrigerante del motor

 Lea primero y tenga en cuenta la información preliminar y las advertencias de seguridad  de la pág. 216.

El sistema de refrigeración del motor lleva de fábrica una mezcla de **agua potable** y al menos el 40% de aditivo del líquido refrigerante del motor.

Esta mezcla ofrece no sólo protección anticongelante hasta -25 °C, sino que además protege contra corrosión las piezas de aleación ligera y del sistema de refrigeración del motor. Asimismo, la mezcla evita la sedimentación de cal y aumenta considerablemente el punto de ebullición del líquido refrigerante del motor.

Para proteger el sistema de refrigeración del motor, el porcentaje de aditivo del líquido refrigerante del motor debe ser *siempre* al menos un 40%, incluso cuando el clima es cálido y no se necesita la protección anticongelante.

Si, por razones climáticas, se necesita una mayor protección anticongelante, se puede aumentar la proporción de aditivo en el líquido refrigerante del motor. No obstante, el porcentaje de aditivo en el líquido refrigerante motor no puede ser superior al 60%, porque de lo contrario la protección anticongelante descendería nuevamente y empeoraría la refrigeración.

Cuando se reponga líquido refrigerante del motor, utilice una mezcla de **agua potable** y al menos un 40% de aditivo del líquido refrigerante del motor, para mantener una protección anticorrosiva óptima ⇒ .

En los Concesionarios Volkswagen podrá encontrar información sobre los aditivos recomendados por Volkswagen. Por eso, Volkswagen recomienda realizar siempre los cambios de líquido refrigerante en un Concesionario Volkswagen. <

ADVERTENCIA

Una protección anticongelante insuficiente en el sistema de refrigeración del motor puede hacer colapsar el motor.

- Asegúrese de que esté prevista la proporción correcta de aditivo del líquido refrigerante del motor según la temperatura ambiente que operará el vehículo.

⚠ AVISO

Nunca mezcle aditivos del líquido refrigerante del motor originales con otros líquidos refrigerantes no liberados por Volkswagen. La mezcla con líquidos refrigerantes extraños puede provocar graves daños en el motor y en el sistema de refrigeración del motor.

- Si el líquido del depósito de expansión del líquido refrigerante del motor tiene una coloración marrón, el líquido de refrigerante del motor está contaminado. En ese caso, se debe cambiar inmediatamente el líquido refrigerante del motor. De lo contrario, ¡pueden ocurrir fallas graves de funcionamiento o daños en el motor!



De ninguna manera, se debe reutilizar el líquido refrigerante del motor viejo. Preste atención, también, a las normas específicas para el descarte de este producto.



Volkswagen recomienda reponer o cambiar el líquido refrigerante del motor y sus aditivos en un Concesionario Volkswagen, que descarta los líquidos correctamente. Nunca descarte los líquidos usados en jardines, zonas forestales, cloacas, calles y vías, ríos o afluentes, ya que contaminan el medio ambiente. <

Comprobar el nivel del líquido refrigerante del motor y reponer

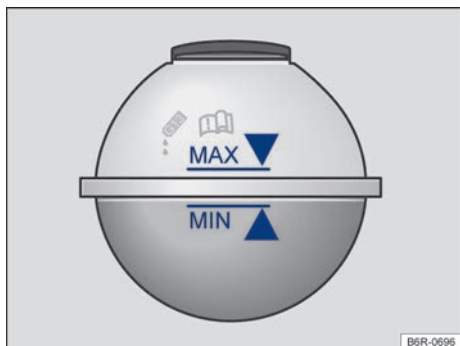



Fig. 132 En el compartimento del motor: marca del depósito de expansión del líquido refrigerante de motor.





Fig. 133 En el compartimento del motor: tapón del depósito de expansión del líquido refrigerante de motor.

 **Lea primero y tenga en cuenta la información preliminar y las advertencias de seguridad  de la pág. 216.**

Cuando el nivel del líquido refrigerante del motor está demasiado bajo, la luz de advertencia del líquido refrigerante del motor se enciende.





Preparativos

- Estacione el vehículo sobre una superficie plana y firme.
- Deje que el motor se enfríe \Rightarrow .
- Abra la tapa del compartimento del motor  \Rightarrow pág. 204.
- El depósito del líquido refrigerante del motor se reconoce por el símbolo  sobre la tapa \Rightarrow fig. 133.

Comprobar el nivel del líquido refrigerante del motor

- Con el motor frío, compruebe el nivel del líquido refrigerante del motor en la marca lateral del depósito \Rightarrow fig. 132.
- Si el nivel del líquido se encuentra por debajo de la marca mínima ("mín") del depósito reponga líquido refrigerante del motor. Con el motor caliente, puede que el nivel del líquido refrigerante del motor sobrepase ligeramente el borde superior de la zona demarcada.

Reponer líquido refrigerante del motor

- Coloque siempre un trapo adecuado sobre el tapón del depósito para protegerse el rostro, las manos y los brazos del líquido refrigerante del motor caliente o del vapor.
- Desenrosque cuidadosamente el tapón \Rightarrow  en sentido antihorario.
- Reponga sólo líquido refrigerante del motor **nuevo** y según las especificaciones de Volkswagen (\Rightarrow pág. 218) \Rightarrow .
- El nivel del líquido refrigerante del motor debe permanecer dentro de las marcas del depósito \Rightarrow fig. 132. **¡No complete por encima de la marca "máx" \Rightarrow !**
- Enrosque bien el tapón en sentido horario.
- Si en caso de emergencia no dispone de líquido refrigerante del motor con las especificación exigida (\Rightarrow pág. 218), ¡no utilice ningún aditivo del líquido refrigerante del motor! En su lugar, complete sólo con **agua potable** \Rightarrow . Luego, agregue lo antes posible la mezcla con la proporción correcta de aditivo del líquido refrigerante del motor \Rightarrow pág. 218 se debe restablecer lo antes posible.

ADVERTENCIA

El vapor o el líquido refrigerante del motor caliente puede provocar quemaduras graves.

- **Nunca abra la tapa del compartimento del motor cuando pueda ver u oír vapor o líquido refrigerante saliendo del compartimento del motor. Espere siempre hasta que no note que sale más vapor o líquido refrigerante.**

⚠ ADVERTENCIA (continuación)

- Deje siempre que el motor se enfríe por completo antes de abrir con cuidado la tapa del compartimento del motor. Cuando se cambian las partes calientes pueden quemar la piel.
- Cuando el motor se haya enfriado, se debe tener en cuenta lo siguiente antes de abrir la tapa del compartimento del motor.
 - Ponga el freno de estacionamiento y coloque la palanca selectora en la posición N o la palanca de cambio en punto muerto.
 - Retire la llave del vehículo del contacto.
 - Mantenga a los niños siempre lejos del compartimento del motor y bajo la supervisión de adultos.
- Con el motor caliente, el sistema de refrigeración del motor se encuentra bajo presión. Nunca abra la tapa del depósito del líquido refrigerante del motor con el motor caliente. De haberlo hecho, el líquido refrigerante puede salpicar y provocar quemaduras y otras lesiones graves.
 - Gire la tapa lentamente y con mucho cuidado en sentido antihorario mientras presiona la tapa ligeramente hacia abajo.
 - Protéjase siempre el rostro, las manos y los brazos del líquido refrigerante del motor caliente o del vapor con un trapo grande y grueso.

⚠ ADVERTENCIA (continuación)

- Cuando reponga, no derrame líquidos sobre componentes del motor o sobre el sistema de escape. Los líquidos derramados pueden provocar incendios. En determinadas circunstancias, el etilenglicol del líquido refrigerante del motor puede incendiarse.

⚠ AVISO

- Agregue líquido refrigerante del motor sólo hasta la marca “MAX” ⇒ [fig. 132](#). De lo contrario, al calentarse, el líquido excedente sería expulsado del sistema de refrigeración y podría provocar daños.
- Si el sistema pierde bastante líquido refrigerante, reponga líquido refrigerante sólo cuando se haya *enfriado totalmente* el motor. Si la pérdida de líquido refrigerante del motor es significativa es posible que existan fugas en el sistema de refrigeración. El sistema de refrigeración del motor se debe verificar en un Concesionario Volkswagen o en una empresa especializada. ¡De lo contrario, el motor puede dañarse!
- Cuando reponga líquidos, asegúrese de estar llenando el depósito correcto. ¡El uso de líquidos incorrectos puede provocar fallas de funcionamiento graves y daños en el motor! <

Sistema de arranque en frío

Introducción al tema

En este capítulo encontrará información sobre los siguientes temas:

Depósito de gasolina para el sistema de arranque en frío	222
Capacidades	222

Para vehículos con motor TOTALFLEX, el depósito del sistema de arranque en frío deberá estar siempre cargado con gasolina, preferentemente aditivada, para ayudar al motor a arrancar.

El sistema de arranque en frío entrará en funcionamiento, automáticamente, cuando la temperatura del líquido refrigerante esté muy baja y el depósito de combustible con elevada proporción de etanol.

Información y advertencias complementarias:

- Líquido refrigerante del motor ⇒ pág. 216
- Suministro ⇒ pág. 194
- Combustible ⇒ pág. 199

ADVERTENCIA

Un suministro incorrecto y el uso inadecuado del combustible pueden provocar explosiones, incendios, quemaduras y otras lesiones graves.

- Asegúrese siempre de cerrar correctamente de la tapa del depósito de gasolina del sistema de arranque en frío para evitar la evaporación y la pérdida de combustible.
- El combustible es altamente explosivo y fácilmente inflamable, y puede provocar quemaduras graves y otras lesiones.
- Si al repostar el vehículo con el motor en marcha o si se introduce bien la pistola del surtidor en la boca de carga del depósito de gasolina do sistema de arranque en frío.

ADVERTENCIA (continuación)

- Si el procedimiento anterior no se respeta, puede hacer que el combustible salpique o se derrame, habiendo un posible riesgo de incendios, explosiones, quemaduras graves y otras lesiones.
- Por motivos de seguridad, apague el motor y desconecte el encendido al repostar.
- Al repostar, apague siempre el teléfono móvil, radios portátiles y otros equipos de radio. Las radiaciones electromagnéticas pueden generar chispas y, de este modo, provocar un incendio.
- Nunca entre al vehículo mientras reposta. Si necesita entrar al vehículo, cierre la puerta y toque una superficie metálica antes de tomar nuevamente la pistola del surtidor. Esto impide que se generen descargas electroestáticas y se produzcan chispas. Al repostar, las chispas pueden iniciar un incendio.
- Evite descargas electroestáticas y radiaciones electromagnéticas al repostar.
- Observe las indicaciones de seguridad de la estación de servicio.
- Nunca derrame combustible en el vehículo o en el maletero.

AVISO

Quitar inmediatamente el combustible derramado de todas las piezas del vehículo para evitar daños a la caja de la rueda, neumáticos y pintura.



Durante el suministro, se puede derramar combustible en el suelo y contaminar el medio ambiente. Para que esto no suceda, es necesario repostar en estaciones autorizadas, que posean un sistema correcto de recolección y descarte de líquidos.

Depósito de gasolina para el sistema de arranque en frío

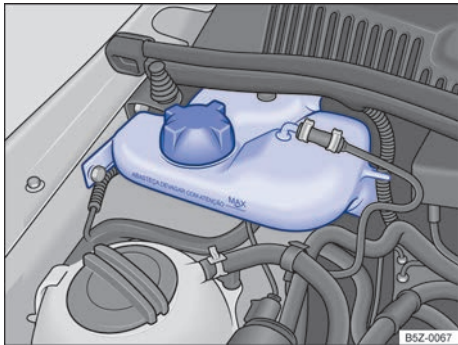

Fig. 134 En el compartimento del motor: depósito de gasolina para el sistema de arranque en frío para motor TOTALFLEX.

Lea primero y tenga en cuenta la información preliminar y las advertencias de seguridad de la pág. 221.

El tanque de gasolina para el sistema de arranque en frío está disponible sólo para vehículos con motor TOTALFLEX sin sistema de arranque en caliente E-FLEX.

Antes de cargar, desconectar siempre el motor, el encendido y el teléfono móvil, y mantenerlos desconectados durante el proceso de carga.

El depósito de gasolina del sistema de arranque en frío se encuentra en el compartimento del motor, del lado derecho \Rightarrow fig. 134.

Carga del depósito de gasolina del sistema de arranque en frío

- Abrir la tapa del depósito del sistema de arranque en frío, girándola en el sentido antihorario.
- Introducir cuidadosamente el pico de la bomba de carga en el depósito y posicionar de forma que no toque el fondo del depósito, para evitar derramamiento de gasolina.

- Nunca sobrepasar la marca "MÁX" indicada en el depósito \Rightarrow fig. 134.
- Remover el pico de la bomba de carga del depósito.
- Posicionar la tapa en la boquilla y girar en el sentido horario para cerrar el depósito.

ADVERTENCIA

El depósito de gasolina para el sistema de arranque en frío debe ser cargado, preferentemente, con gasolina con aditivos.

ADVERTENCIA

Nunca llenar el depósito del sistema de arranque en frío por encima de la marca "MÁX".

- Una carga incorrecta y el manejo incorrecto de la gasolina pueden causar explosiones, incendios, quemaduras y lesiones graves. En caso de gasolina derramada, cerrar la tapa del depósito y quitar la gasolina derramada con agua.
- Durante la carga, por motivos de seguridad es necesario desconectar el motor, el encendido, el ventilador del sistema de ventilación y calefacción o del aire acondicionado, el teléfono móvil, radios portátiles y otros equipos de radio.

Volkswagen recomienda completar el nivel del depósito de gasolina del sistema de arranque en frío por cada carga del vehículo. Principalmente, cuando la temperatura ambiente está muy baja y el depósito de combustible con elevada proporción de etanol.

Capacidades

Lea primero y tenga en cuenta la información preliminar y las advertencias de seguridad de la pág. 221.

El tanque de gasolina para el sistema de arranque en frío está disponible sólo para vehículos con motor TOTALFLEX sin sistema de arranque en caliente E-FLEX.

Capacidad del depósito de gasolina para el sistema de arranque en frío	
Motor TOTALFLEX	0,7 litro

Sistema de arranque en caliente (E-FLEX)

Información sobre el sistema de arranque en caliente

El sistema de arranque en caliente es válido sólo para vehículos sin el depósito de gasolina del sistema de arranque en frío ⇒ pág. 221.

El sistema de arranque en caliente comenzará a funcionar, automáticamente, cuando la temperatura del líquido refrigerante del motor sea muy baja y el depósito de combustible tenga elevada proporción de etanol.

Al conectar el encendido, la luz de control  se enciende en el instrumento combinado. Esperar que la luz de control se apague en el instrumento combinado para poner en marcha el motor.

Si la solicitud de arranque se realiza antes de que se apague la luz de control  en el instrumento combinado, la luz tilará indicando la necesidad de interrumpir el procedimiento de arranque ⇒ pág. 147.

Para temperaturas de operación del sistema de arranque en caliente por debajo de 0 ° C, bajo condiciones severas de funcionamiento del motor, como por ejemplo, la batería del vehículo débil, combustible de baja calidad, revisiones del motor no realizadas ⇒ cuaderno *Plan de Asistencia Técnica*, la luz de control de emisiones del sistema de escape (OBD) se enciende ⇒ pág. 271, etc, podrá ser necesario más de un intento de arranque.

Para que no exista dificultad en el arranque con el motor frío, después de repostar con un combustible diferente del que se encuentra en el depósito, el vehículo deberá recorrer aproximadamente 5 kilómetros para el reconocimiento del nuevo combustible o de la mezcla ⇒ pág. 196.

En caso de falla en algún componente del sistema de arranque en caliente, la luz de control  se encenderá y permanecerá encendida después de que el motor se ponga en marcha. Si esto sucede, podría existir dificultad en el arranque con el motor frío y se recomienda que el sistema se verifique en un Concesionario Volkswagen o en una empresa especializada.

AVISO

- Si el vehículo TOTALFLEX está inmovilizado por “falta de combustible”, será necesario cargar el vehículo con el mismo tipo del último combustible utilizado - gasolina o etanol.
- Si fuera necesario repostar el depósito con un combustible diferente del que estaba siendo utilizado, podrá ocurrir:
 - Dificultad al arrancar con el motor frío.
 - Disminución perceptible en el rendimiento del motor.
- El vehículo deberá recorrer aproximadamente 5 kilómetros para reconocer el nuevo combustible, para que no ocurra una de las situaciones anteriores.



Durante el suministro, se puede derramar combustible en el suelo y contaminar el medio ambiente. Para que esto no suceda, es necesario repostar en estaciones autorizadas, que posean un sistema correcto de recolección y descarte de líquidos. <

Batería del vehículo

Introducción al tema

En este capítulo encontrará información sobre los siguientes temas:

Luz de advertencia	225
Verificar el nivel de electrolito de la batería del vehículo	226
Cargar, sustituir, desembornar o embornar la batería del vehículo	227





La batería del vehículo es parte integrante del sistema eléctrico del vehículo.

¡Nunca trabaje con el sistema eléctrico si no se está familiarizado con los procedimientos necesarios y con las precauciones de seguridad generalmente válidas y si sólo dispone de herramientas inadecuadas ⇒ ⚠! En ese caso, deje que los trabajos se realicen en una empresa especializada. Para ello, Volkswagen recomienda los Concesionarios Volkswagen. Trabajos inadecuados pueden provocar lesiones graves.

Ubicación de montaje de la batería del vehículo

La batería del vehículo se encuentra en el compartimento del motor.

Significados de las alertas en la batería del vehículo

Símbolo	Significado
	¡Usar siempre gafas protectoras!
	El electrolito de la batería es muy corrosivo. ¡Use siempre guantes y gafas protectoras!
	¡Fuego, chispas, humo y llama desprotegida están prohibidos!
	¡Al cargar la batería del vehículo se origina una mezcla de gases altamente explosiva!
	¡Mantenga la batería del vehículo y su electrolito lejos del alcance de los niños!

Información y advertencias complementarias:

- ⇒ cuaderno *Plan de Asistencia Técnica*
- Preparativos para trabajar en el compartimento del motor ⇒ pág. 204
- Accesorios, reposición de piezas, reparaciones y modificaciones ⇒ pág. 259

⚠ ADVERTENCIA

Todos los trabajos en la batería del vehículo y en el sistema eléctrico pueden provocar quemaduras químicas, incendios y descargas eléctricas graves. Antes de realizar cualquier trabajo, lea y observe siempre los siguientes alertas y precauciones de seguridad:

- Antes de realizar cualquier trabajo con la batería del vehículo, desconecte el encendido y todos los consumidores eléctricos, y deberá desembornar el cable del polo negativo de la batería del vehículo.
- Mantenga a los niños lejos del electrolito de la batería y de la batería del vehículo.
- Use siempre gafas protectoras.
- El electrolito de la batería es muy corrosivo. Puede quemar la piel y provocar la pérdida de la visión. Cuando manipule la batería del vehículo, protéjase en especial las manos, los brazos y los ojos de salpicaduras de electrolito.
- No fume y nunca trabaje cerca de llamas desprotegidas o de chispas.
- Evite la producción de chispas por cables y aparatos eléctricos, como también por descargas electroestáticas.
- Nunca por los polos de la batería en corto circuito.
- Nunca utilice una batería del vehículo dañada, si necesita sustituirla inmediatamente, a riesgo de que la batería explote.
- Una batería descargada puede congelarse en temperaturas de aproximadamente de 0° C. En caso de congelamiento, la batería también se debe ser sustituir inmediatamente.
- Asegúrese de que no haya personas en el interior del vehículo cuando realice la sustitución de la batería. En caso de una falla eléctrica, los airbags se pueden disparar accidentalmente y provocar lesiones graves o hasta fatales en los ocupantes del vehículo.

⚠ AVISO

- Nunca desemborne la batería del vehículo con el encendido activado o con el motor en marcha ni la conecte a otra, ya que, de lo contrario, el sistema eléctrico y los componentes electrónicos se pueden dañar.
- Nunca abra una batería - peligro de quemadura y de explosión.
- No exponga la batería del vehículo durante períodos prolongados a la luz solar directa, ya que los rayos ultravioletas pueden dañar la carcasa de la batería.

⚠ AVISO (continuación)

- Con el vehículo detenido durante un largo período, proteja la batería del vehículo del frío, no deje el vehículo en un lugar abierto para que no se “congele” y, de esta forma, se destruya.



Nunca instale una batería dañada o que no cierre bien. Elimínela como residuo dentro de las normas de defensa al medio ambiente ⇒ pág. 227, *Cargar, sustituir, desembornar o embornar la batería del vehículo.*



Después de encender el motor con la batería del vehículo totalmente descargada o cambiada, los ajustes del sistema (como la hora, la fecha, ajustes de confort personales y programaciones) se pueden desprogramar o borrar. Compruebe y corrija los ajustes después de la batería del vehículo ha sido suficientemente cargada. <

Luz de advertencia



Lea primero y tenga en cuenta la información preliminar y las advertencias de seguridad ▲ de la pág. 224.

Se enciende	Causa posible	Solución
	Alternador averiado.	Acuda a un Concesionario Volkswagen o una empresa especializada. Haga que revisen el sistema eléctrico. Desconecte los consumidores eléctricos innecesarios. El alternador no carga la batería del vehículo durante la marcha.

Al conectar el encendido, se encienden brevemente algunas luces de advertencia y de control a modo de comprobación. Se apagan después de algunos segundos.

▲ ADVERTENCIA

Observar las luces de advertencia encendidas es fundamental para la seguridad del conductor y de los acompañantes, evitando posibles paradas del vehículo, como también eventuales accidentes.

▲ ADVERTENCIA (continuación)

- No ignore nunca las luces de advertencia encendidas.
- Parar el vehículo lo antes posible en un lugar seguro para todos los acompañantes del vehículo y los demás conductores.

⚠ AVISO

Tenga en cuenta siempre las luces de control encendidas para evitar daños en el vehículo. <

Verificar el nivel de electrolito de la batería del vehículo

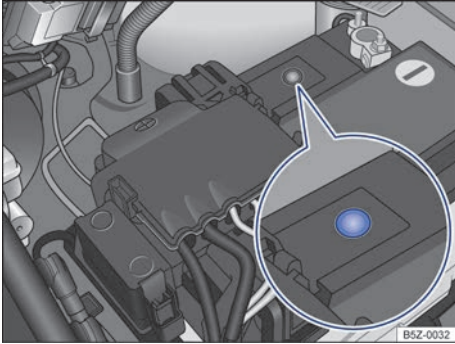





Fig. 135 En el compartimento del motor: ejemplo de posición del visor en lado superior de la batería del vehículo.

 Lea primero y tenga en cuenta la información preliminar y las advertencias de seguridad  de la pág. 224.

Controlar regularmente el nivel de electrolito de la batería cuando el kilometraje sea elevado, en los países con clima cálido y en caso de baterías viejas. Más allá de eso, la batería del vehículo no requiere de mantenimiento.

Preparativos

- Prepare el vehículo para trabajar en el compartimento del motor ⇒ pág. 204.
- Abra la tapa del compartimento del motor  ⇒ pág. 204.

Verificar el nivel del electrolito de la batería

- Se deberá disponer de buena iluminación para poder reconocer nítidamente los colores. Jamás utilice llamas desprotegidas u objetos incandescentes como iluminación.
- El visor redondo ⇒ [fig. 135](#) en la parte superior de la batería del vehículo cambia de color dependiendo del nivel del electrolito.
- Golpee suavemente en el visor, para eliminar eventuales burbujas de aire que podrían alterar el color.

Color	Acción
<i>Amarillo claro o incoloro</i>	Nivel de electrolito de la batería del vehículo demasiado bajo. La batería del vehículo se debe revisar en un Concesionario Volkswagen o en una empresa especializada y si es necesario, sustituirla.
<i>Negro</i>	Nivel de electrolito de la batería del vehículo correcto.

ADVERTENCIA

Los trabajos en la batería del vehículo pueden provocar quemaduras químicas, explosiones o descargas eléctricas graves.

- Use siempre guantes y gafas protectoras
- El electrolito de la batería es muy corrosivo. Puede quemar la piel y provocar la pérdida de la visión. Cuando manipule la batería del vehículo, protéjase en especial las manos, los brazos y los ojos de salpicaduras de electrolito.
- Nunca gire la batería del vehículo. El electrolito podría salirse de los orificios de ventilación y provocar quemaduras químicas.
- Jamás abra una batería del vehículo.
- En caso de salpicaduras de electrolito en la piel o los ojos, lávese inmediatamente la zona afectada con agua fría durante algunos minutos. Luego, busque ayuda médica inmediata.
- En caso de ingerir el electrolito, busque ayuda médica inmediata.

Cargar, sustituir, desembornar o embornar la batería del vehículo

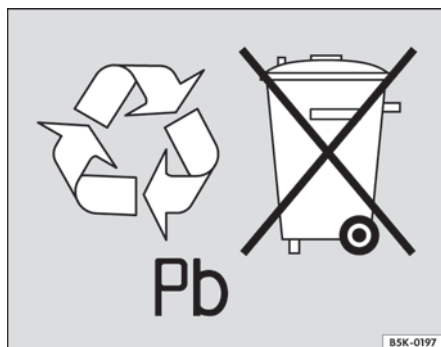





Fig. 136 Las baterías contienen sustancias tóxicas y su reciclaje es obligatorio. Por lo tanto, queda prohibida su descarte/disposición junto con la basura doméstica y la batería se debe devolver al revendedor, después de la sustitución.

 **Lea primero y tenga en cuenta la información preliminar y las advertencias de seguridad**  de la **pág. 224**.

Cargar la batería del vehículo

La carga de la batería del vehículo se debe realizar en una empresa especializada, ya que la tecnología de la batería del vehículo montada requiere de una carga de tensión limitada \Rightarrow . Para ello, Volkswagen recomienda los Concesionarios Volkswagen.

Sustituir la batería del vehículo

La batería del vehículo ha sido diseñada en función de su ubicación de montaje y cuenta con elementos de seguridad. Si debe sustituir la batería del vehículo, antes de adquirir una nueva debe informarse en un Concesionario Volkswagen sobre la compatibilidad eléctrica, la capacidad de carga (A/h) adecuada a las características del vehículo, el tamaño y las exigencias de mantenimiento, la prestación y la seguridad de la nueva batería.

Volkswagen recomienda sustituir la batería del vehículo en un Concesionario Volkswagen.

Desembornar la batería del vehículo

Si se necesita desembornar la batería del sistema eléctrico del vehículo, tenga en cuenta lo siguiente:

- Desconecte el encendido y todos los consumidores eléctricos.
- Desbloquee el vehículo antes de la desconexión, ya que, de lo contrario, se disparará el sistema de alarma.
- En primer lugar, se debe desembornar el cable negativo y, a continuación el cable positivo \Rightarrow .

Si el vehículo necesita quedar inmovilizado durante un largo período \Rightarrow **pág. 257**, desemborne el cable negativo de la batería del vehículo, ya que de lo contrario los consumidores de corriente existentes en el vehículo pueden descargar la batería, impidiendo el arranque del motor.

Embarnar la batería del vehículo

- Antes de volver a embornar la batería del vehículo, desconecte el encendido y todos los consumidores eléctricos.
- En primer lugar, se debe embornar el cable positivo y, a continuación el cable negativo \Rightarrow .
- Conecte el encendido.
- Configure el reloj \Rightarrow **pág. 16**.

En caso de problemas en el arranque y el ralentí, conecte el encendido durante 30 segundos y después desconéctelo. Inmediatamente después, ponga el motor en marcha.

Después de embornar una batería del vehículo y conectar el encendido, se pueden encender diferentes luces de control. Se apagan después de algunos segundos. Si las luces de control continúan encendidas, acuda a un Concesionario Volkswagen o a una empresa especializada especializado para revisar el vehículo.

Si la batería del vehículo quedó desembornada durante un largo período, es probable que no pueda calcular correctamente los días que faltan para el próximo servicio \Rightarrow **pág. 16**. Tenga en cuenta los intervalos máximos de mantenimiento permitidos en el \Rightarrow *cuaderno Plan de Asistencia Técnica*.

Desconexión automática de los consumidores

Mediante un sistema de gestión inteligente de la red eléctrica, en caso de solicitud excesiva de la batería del vehículo, se aplicarán ciertas medidas para evitar la descarga de la batería del vehículo:

- Se aumenta el régimen de ralentí para que el alternador suministre más corriente.
- En caso necesario, se limita la potencia de los consumidores más potentes o se los desconecta totalmente, en caso de emergencia.
- Al encender el motor, la alimentación de tensión de la toma de corriente de 12 V y del encendedor se puede ver temporalmente interrumpida.

No siempre la gestión de la red eléctrica puede evitar que se descargue la batería del vehículo. Esto puede ocurrir si el encendido permanece conectado con el motor apagado durante largos períodos o si la luz de posición queda durante mucho tiempo con el vehículo estacionado.

¿Por qué motivo la batería del vehículo se descarga?

- Largos períodos sin encender el motor, principalmente con el encendido conectado.
- Uso de consumidores eléctricos con el motor detenido.

ADVERTENCIA

El uso de baterías del vehículo incorrectas o su fijación inadecuada pueden provocar cortocircuitos, incendios y lesiones graves.

- Utilice sólo baterías en el vehículo sin necesidad de mantenimiento y protegidas contra fugas que posean las mismas características, especificaciones y dimensiones de la batería montada de fábrica.
- Asegúrese de que no haya personas en el interior del vehículo cuando realice la sustitución de la batería. En caso de una falla eléctrica, los airbags se pueden disparar accidentalmente y provocar lesiones graves o hasta fatales en los ocupantes del vehículo.

ADVERTENCIA

Al cargar la batería del vehículo se produce una mezcla de gases altamente explosiva.

- Cargue la batería del vehículo sólo en recintos bien ventilados.

ADVERTENCIA (continuación)

- **Nunca cargue una batería del vehículo congelada o que haya sido descongelada. Una batería del vehículo descargada puede congelarse en temperaturas de alrededor de 0 °C.**
- **Sustituir sin falta una batería del vehículo que ya haya sido congelada.**
- **Los cables de conexión que no hayan sido embornados correctamente pueden provocar un cortocircuito. En primer lugar, emborne el cable positivo y a continuación el cable negativo.**

AVISO

- **Únicamente es necesario volver a codificar el radio si la batería se vuelve a conectar y la radio se enciende antes de conectar el encendido.**
- **Si necesita volver a codificar la radio, diríjase a un concesionario especializado.**
- **Nunca desemborne la batería del vehículo con el encendido conectado o con el motor en marcha ni la emborne a otra, ya que, de lo contrario, el sistema eléctrico y los componentes electrónicos se pueden dañar.**
- **Nunca conecte en la toma de corriente de 12 V o en el encendedor accesorios que suministran corriente para cargar la batería del vehículo, como paneles solares o cargadores de baterías. De lo contrario, se puede dañar el sistema eléctrico del vehículo.**



Las baterías contienen sustancias tóxicas, como ácido sulfúrico y plomo. Por eso, está prohibido descartarlas/colocarlas junto con la basura doméstica. La legislación determina procedimientos específicos para descartar/poner a disposición pilas usadas. Para su mayor seguridad y confort, Volkswagen recomienda sustituir las baterías sólo en un Concesionario Volkswagen o en una empresa especializada.



La solución ácida y el plomo presentes en la batería pueden contaminar el suelo, el subsuelo y las aguas si se los elimina de forma incorrecta. El consumo de aguas contaminadas por plomo puede causar hipertensión arterial, severos trastornos gastrointestinales y anemias (desánimo, debilidad y somnolencia).

Conservación y mantenimiento del vehículo

Conservación y limpieza exterior del vehículo

Introducción al tema

En este capítulo encontrará información sobre los siguientes temas:

Lavado del vehículo	230
Lavado con lavadora de alta presión	231
Limpieza de las ventanillas y los espejos retrovisores exteriores	232
Limpieza y cambio de las escobillas de los limpiavidrios	233
Conservación y pulido de la pintura del vehículo	234
Conservación y limpieza de las piezas cromadas y de aluminio	234
Limpieza de las llantas	235
Conservación de las juntas de goma	235
Descongelar el bombín de la cierre de las puertas	236
Protección de la parte inferior del vehículo	236
Cavidades huecas	236
Limpieza del compartimento del motor	236

La conservación periódica y especializada contribuye a **mantener el valor** del vehículo. La conservación adecuada puede ser una de las condiciones para reconocer el derecho de cobertura en garantía contra daños de corrosión y problemas de pintura en la carrocería.

Los productos propios de conservación adecuados se pueden adquirir en una Concesionario Volkswagen.

Información y advertencias complementarias:

- Preparativos para trabajar en el compartimento del motor ⇒ pág. 204
- Conservación y limpieza del interior del vehículo ⇒ pág. 238
- Accesorios, reposición de piezas, reparaciones y modificaciones ⇒ pág. 259

ADVERTENCIA

Los productos de conservación pueden ser tóxicos y peligrosos. Los productos para la conservación no adecuados y su uso indebido pueden provocar accidentes, como también lesiones, quemaduras y intoxicaciones graves.

ADVERTENCIA (continuación)

- Mantenga los productos para la conservación sólo en sus recipientes originales cerrados.
- Tenga en cuenta la información del envase.
- Jamás utilice latas de alimento vacías, botellas u otros recipientes para almacenar productos para la conservación, ya que su contenido no siempre puede ser reconocido por las personas como un producto para la conservación.
- Mantenga todos los productos para la conservación fuera del alcance de niños.
- Durante el uso pueden producirse vapores nocivos. Por lo tanto, utilice productos para la conservación sólo al aire libre o en recintos bien ventilados.
- Jamás utilice combustible, trementina, aceite del motor, quitaesmaltes u otros líquidos muy volátiles para conservación, lavado o limpieza del vehículo. Son tóxicos y muy inflamables.

ADVERTENCIA

La conservación y la limpieza inadecuada de los componentes del vehículo pueden perjudicar los equipos de seguridad del vehículo y, así, provocar lesiones graves.

- Limpie y conserve los componentes del vehículo sólo siguiendo las instrucciones del fabricante.
- Utilice los productos de limpieza liberados o recomendados.

AVISO

Los productos de limpieza con solventes agreden los materiales y pueden dañarlos.

AVISO

Nunca intente quitar suciedades, barro o polvo con la superficie del vehículo seca. Tampoco utilice con esta finalidad un trapo o esponja secos, para no rayar la pintura ni los vidrios del ▶

ⓘ AVISO (continuación)

vehículo. La suciedad, el barro y el polvo, se deben ablandar con agua antes de poder quitarlos.



Lave el vehículo sólo en lugares especialmente diseñados para tal fin, para que el agua con eventuales residuos de aceite, grasa o combustible no entre en la red de cloacas. En algunas regiones, está prohibido lavar los vehículos fuera de los lugares especialmente reservados para esta finalidad.



Al adquirir productos para la conservación, elija los productos ecológicamente correctos.



Los restos de productos para la conservación no se deben descartar junto con la basura doméstica. Tenga en cuenta la información del envase.



Lavado del vehículo



Lea primero y tenga en cuenta la información preliminar y las advertencias de seguridad ⚠ de la pág. 229.

Cuanto más tiempo permanezcan sobre la superficie del vehículo los restos de insectos, excrementos de pájaros, resinas de árboles, polvos urbanos o industriales, alquitrán, partículas de hollín y otro tipo de suciedades agresivas, más persistentes serán sus efectos destructivos. Las altas temperaturas, como la fuerte incidencia de radiación solar, potencian su efecto corrosivo. Lave cuidadosamente y en intervalos regulares también la **parte inferior** del vehículo.

Sistema de lavado automático

Tenga en cuenta las indicaciones disponibles en el sistema de lavado automático. Antes de una lavado automático, tome las precauciones usuales, como, por ejemplo, cierre todas las ventanillas y abata los espejos retrovisores exteriores, para evitar daños. Si el vehículo lleva montados accesorios como, por ejemplo, espóiler, portaequipajes de techo o antena, informe obligatoriamente al operador del sistema de lavado automático ⇒ ⓘ.

La pintura del vehículo es tan resistente que el vehículo generalmente se puede lavar sin problemas en sistemas de lavado automáticos. Sin embargo, el desgaste real de la pintura depende mucho de la estructura del sistema de lavado automático. Volkswagen recomienda lavar en sistemas de lavado automáticos sin cepillos.

Para eliminar posibles restos de cera de los vidrios y así evitar que las escobillas de los limpiavidrios puedan rayarlos, tenga en cuenta las siguientes indicaciones ⇒ pág. 232, *Limpeza de las ventanillas y los espejos retrovisores exteriores*.

Lavado a mano

Al lavar el vehículo a mano, primero ablande la suciedad con abundante agua y enjuague lo mejor posible.

Luego, limpie el vehículo con una **esponja** blanda, con un **guante de lavado** o un **cepillo**, aplicando poca presión. Comience por el techo y continúe de arriba hacia abajo. Utilice un **champú de limpieza** sólo en suciedades persistentes.

Enjuague con cuidados la esponja o el guante de lavado con frecuencia.

Por último, limpie las ruedas, las estriberas y partes similares. Para ello, utilice una segunda esponja.

⚠ ADVERTENCIA

Las piezas puntiagudas del vehículo pueden provocar lesiones.

- **Protéjase las manos y los brazos de partes puntiagudas al limpiar, por ejemplo, la parte inferior del vehículo o la parte interior de los pasarruedas.**

⚠ ADVERTENCIA

Después de lavar el vehículo, puede que la capacidad de frenado quede mermada, aumentando la distancia de frenado debido a la humedad en los discos de freno y en las pastillas de freno o a su congelamiento durante el invierno.

- **“Seque los frenos y elimine el hielo” mediante maniobras de frenado cuidadosas. Proceda sin poner en riesgo a los demás conductores ni dejar de respetar las determinaciones legales.**

⚠ AVISO

- La temperatura del agua no debe superar los +60 °C.
- Para evitar daños en la pintura, no lave el vehículo expuesto a la luz solar directa.
- No utilice esponjas duras, esponjas ásperas de cocina o similares, ya que podría dañar la superficie.
- Limpie los faros con un trapo o una esponja húmedos, nunca secos. Use preferentemente agua con jabón.
- El lavado del vehículo en climas fríos: si se tira agua sobre el vehículo con una manguera, no dirija el chorro de agua directamente sobre las cerraduras o juntas de la puerta o de la tapa del maletero. ¡Las cerraduras y las juntas se pueden congelar!

⚠ AVISO

Antes de utilizar un sistema de lavado automático, tenga en cuenta obligatoriamente los siguientes puntos para evitar daños en el vehículo:

- ¡Compare el ancho de vía del vehículo con la distancia de los carriles del sistema de lavado automático para no dañar las llantas y los neumáticos!
- ¡Compare la altura y el ancho del vehículo con la altura y el ancho de paso del sistema de lavado automático!
- Abata hacia adentro los espejos retrovisores exteriores.
- Para evitar daños en la pintura de la tapa del compartimento del motor, doble las escobillas de los limpiaparabrisas sobre el parabrisas cuando estén secas. ¡No las deje caer!
- Cierre la tapa del maletero para evitar que se abra involuntariamente en el sistema de lavado automático.

Lavado con lavadora de alta presión



Lea primero y tenga en cuenta la información preliminar y las advertencias de seguridad ⚠ de la pág. 229.

Al lavar el vehículo con una lavadora de alta presión, siga obligatoriamente las indicaciones de uso del lavador de alta presión. En especial en lo que respecta a la **presión** y la **distancia del chorro** ⇒ ⚠.

El lavado del vehículo con agua a alta presión puede hacer que el agua entre en el vehículo. Evite el uso de una lavadora de alta presión a una distancia inferior a 30 cm de la superficie del vehículo. El uso de una lavadora de alta presión superior a 8.000 kPa (80 bar) puede provocar daños o levantar la pintura y adhesivos.

Mantenga una gran distancia de materiales muy maleables como tubos de goma y materiales aislantes, como también de los sensores del control de distancia de aparcamiento. Los sensores del control de distancia de aparcamiento se encuentran en el parabarro delantero y trasero ⇒ ⚠.

De ninguna manera utilice **toberas de chorro circular** o **boquillas** ⇒ ⚠.

⚠ ADVERTENCIA

El uso inadecuado de las lavadoras de alta presión puede provocar daños permanentes en los neumáticos y otros materiales, visibles o no. Esto puede provocar accidentes y lesiones graves.

- Mantenga distancia suficiente entre la tobera de chorro y los neumáticos.
- Jamás limpie los neumáticos con toberas de chorro circular (“boquillas”). Aún con una distancia relativamente grande y poco tiempo de exposición, esto puede provocar daños visibles o no visibles en los neumáticos.

⚠ ADVERTENCIA

Después de lavar el vehículo, puede que la capacidad de frenado quede mermada, aumentando la distancia de frenado debido a la humedad en los discos de freno y en las pastillas de freno o a su congelamiento durante el invierno.

- “Seque los frenos y elimine el hielo” mediante maniobras de frenado cuidadosas. Proceda sin poner en riesgo a los demás conductores ni dejar de respetar las determinaciones legales.

ⓘ AVISO

- La temperatura del agua no debe ser superior a +60 °C.
- Para evitar daños en la pintura, no lave el vehículo expuesto a la luz solar directa.
- Para que el control de distancia de aparcamiento funcione correctamente, los sensores en el parachoques se deben mantener limpios y sin hielo. Durante la limpieza con lavadoras

ⓘ AVISO (continuación)

- de alta presión o chorro de vapor, sólo se deben rociar los sensores rápidamente, manteniendo siempre una distancia superior a 30 cm.
- No limpie los vidrios congelados o cubiertos de hielo con lavadoras de alta presión.
 - El lavado del vehículo en climas fríos: si se tira agua sobre el vehículo con una manguera, no dirija el chorro de agua directamente sobre las cerraduras o juntas de la puerta o de la tapa del maletero. ¡Las cerraduras y las juntas se pueden congelar!

Limpeza de las ventanillas y los espejos retrovisores exteriores



Lea primero y tenga en cuenta la información preliminar y las advertencias de seguridad ▲ de la pág. 229.

Limpeza de las ventanillas y espejos retrovisores exteriores

Humedezca las ventanillas y los espejos retrovisores exteriores con un producto limpiavidrios convencional a base de alcohol.

Seque la superficie de las ventanillas con una fanela limpia o con un trapo que no suelte hilachas. No utilice un paño que ya fue usado para limpiar las superficies pintadas del vehículo porque puede contener restos de grasa de productos conservantes, y por eso, podría ensuciar los vidrios.

Los residuos de goma, aceite, grasa o silicona se pueden eliminar con producto limpiavidrios o disolvente de silicona ⇒ ⓘ.

Eliminar los restos de cera

Los sistemas de lavado automáticos de vehículos o productos para la conservación pueden dejar **restos de cera** sobre las superficies de los vidrios. Estos restos de cera se pueden eliminar sólo con un producto de limpieza especial o con paños de limpieza. Los restos de cera provocan pérdida rendimiento del sistema limpiavidrios y también movimientos irregulares y con ruidos fuertes. Volkswagen recomienda eliminar los restos de cera de los vidrios con un paño de limpieza después de cada lavado del vehículo.

El roce excesivo se puede evitar agregando un producto limpiavidrios con propiedades removedoras de cera en el depósito de agua de los lavavidrios. Al agregar el producto limpiavidrios, respete las proporciones de mezcla recomendadas. Los productos de limpieza removedores de grasa no pueden remover estos residuos de cera ⇒ ⓘ.

Los productos de limpieza especiales o los paños limpiavidrios se pueden adquirir en un Concesionario Volkswagen.

Quitar la nieve

Quitar la nieve de todas las ventanillas y espejos retrovisores exteriores con un cepillo pequeño.

Quitar el hielo

Para quitar el hielo, utilice preferentemente un aerosol anticongelante. Al utilizar un raspador de hielo, muévelo sólo en una dirección, **sin** moverlo hacia adelante y hacia atrás. Al realizar el movimiento de vuelta la suciedad puede rayar los vidrios.

⚠ ADVERTENCIA

Los vidrios sucios y empañados reducen la visibilidad y aumentan el riesgo de accidentes y de lesiones graves.

- Conduzca sólo cuando se pueda ver nítidamente a través de todos los vidrios del vehículo.
- Quite el hielo y la nieve y desempañe la superficie de los vidrios, tanto por dentro como por fuera.

ⓘ AVISO

- La perfecta limpieza de los vidrios contribuye con el buen funcionamiento del sistema limpiavidrios, así como su conservación.
- De ninguna manera mezcle los productos de limpieza recomendados con otros productos en el depósito de agua de los lavavidrios. Esto podría producir la coagulación de los componentes y de este modo provocar la obstrucción de los eyectores de los lavavidrios. ▶

ⓘ AVISO (continuación)

- No quite la nieve o el hielo de los vidrios ni de los espejos retrovisores exteriores con agua tibia o caliente. De lo contrario, ¡el vidrio podría partirse!
- Los filamentos del desempañador de la luneta se ubican en la parte interior de la luneta. No pegue etiquetas adhesivas sobre los fila-

ⓘ AVISO (continuación)

mentos del desempañador y nunca limpie la parte interior de la luneta con productos de limpieza corrosivos o que contengan ácidos u otros componentes químicos.

Limpieza y cambio de las escobillas de los limpiavidrios

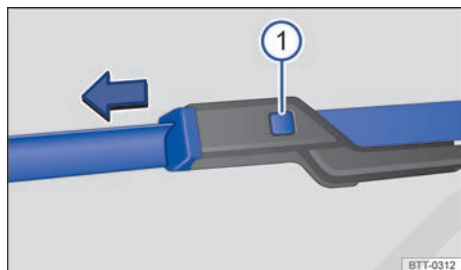

Fig. 137 Cambiar las escobillas de los limpiaparabrisas.

Lea primero y tenga en cuenta la información preliminar y las advertencias de seguridad **⚠** de la **pág. 229**.

El vehículo está equipado de fábrica con escobillas de los limpiavidrios provistas con una capa de grafito. La capa de grafito es responsable de que las escobillas de los limpiavidrios barran de forma silenciosa sobre el vidrio y tengan un rendimiento de limpieza satisfactorio. ⇒ ⓘ

Verifique periódicamente el estado de las escobillas de los limpiavidrios. Cambie las **escobillas de los limpiavidrios** cuando estén deterioradas o límpielas si están sucias ⇒ ⓘ.

Las escobillas de los limpiavidrios dañadas se deben cambiar inmediatamente. Las escobillas de los limpiavidrios se pueden adquirir en un Concesionario Volkswagen o en una empresa especializada.

Limpieza de las escobillas de los limpiavidrios

Tenga en cuenta en los limpiaparabrisas: coloque los brazos de los limpiavidrios en posición de servicio antes de abatirlos hacia afuera ⇒ **pág. 105**.

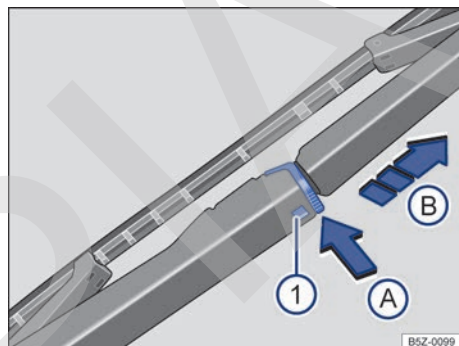

Fig. 138 Cambiar la escobilla del limpiaviento.

- Levante un brazo de los limpiavidrios, sujételo sólo de la zona donde va fijada la escobilla del limpiavidrios.
- Con un paño suave, quite cuidadosamente el polvo y la suciedad de las escobillas del limpiavidrios ⇒ ⓘ.
- Bajar los brazos de los limpiavidrios nuevamente sobre el parabrisas.

Cambio de las escobillas de los limpiaparabrisas

- Antes de levantar los brazos portaescobillas del limpiaparabrisas, colóquelos en posición de servicio ⇒ **pág. 105**.
- Levante un brazo de los limpiaparabrisas, sujételo sólo de la zona donde se fija la escobilla del limpiaparabrisas.
- Mantenga la tecla de desbloqueo ⇒ **fig. 137** ⓘ pulsada y, al mismo tiempo, retire la escobilla de los limpiaparabrisas en el sentido de la flecha.
- Introduzca la nueva escobilla del limpiaparabrisas **del mismo tamaño y modelo** en el brazo del limpiaparabrisas hasta encajarla.
- Baje los brazos de los limpiaparabrisas nuevamente sobre el parabrisas.

Cambiar la escobilla del limpiapuneta

- Levante el brazo del limpiapuneta, sujételo **sólo** de la zona donde se fija la escobilla del limpiapuneta.
- Mantenga pulsada la tecla de desbloqueo ⇒ fig. 138 ①.
- Presionar el bloqueo de la escobilla del limpiapuneta ⇒ fig. 138 en el sentido de la flecha ④.
- Tire de la escobilla del limpiapuneta ⇒ fig. 138 en el sentido de la flecha ⑤.
- Introduzca la nueva escobilla del limpiapuneta **del mismo tamaño y modelo** en el brazo del limpiapuneta en el sentido contrario a la flecha ⇒ fig. 138 ⑥ hasta que encaje.
- Coloque el brazo del limpiapuneta nuevamente sobre la luneta.

⚠ ADVERTENCIA

Las escobillas de los limpiavidrios gastadas o sucias reducen la visibilidad y aumentan el riesgo de accidentes y de lesiones graves.

⚠ ADVERTENCIA (continuación)

- Cambie las escobillas del limpiavidrios siempre que estén dañadas o gastadas y si no limpian más los vidrios de forma satisfactoria.

⚠ AVISO

- No trate de recuperar la capa de grafito de las escobillas de los vidrios, o volver a aplicarla. Si están dañadas, cambie las escobillas de los vidrios

⚠ AVISO

- Las escobillas de los limpiavidrios dañadas o sucias pueden rayar los vidrios.
- Los productos de limpieza con solventes, esponjas duras y otros objetos puntiagudos dañan la capa de grafito de las escobillas de los limpiavidrios durante la limpieza.
- No limpie los vidrios con combustible, quitaesmaltes, solventes de tinta o líquidos similares.

Conservación y pulido de la pintura del vehículo



Lea primero y tenga en cuenta la información preliminar y las advertencias de seguridad ⚠ de la pág. 229.

Conservación

Una buena conservación protege la pintura del vehículo. Ni bien el agua deja de formar *gotas visib/les* sobre la superficie **limpia** de la pintura del vehículo, debe ser protegerse nuevamente con una buena **cera conservante**.

Incluso si se usa una **cera conservante** regularmente en el sistema de lavado automático, Volkswagen recomienda proteger la pintura del vehículo al menos dos veces por año aplicando cera.

Pulido

Se necesitará realizar un pulido sólo cuando la pintura del vehículo haya perdido su buen aspecto y su brillo con el uso de productos para la conservación.

Si la pasta de pulir utilizada no tiene componentes para la conservación, se deberá conservar la pintura del vehículo inmediatamente.

⚠ AVISO

- Para evitar daños, no aplique productos de pulido o cera conservante sobre los faros, sobre las luces traseras y sobre las piezas de plástico o pintadas con acabado opaco.
- La pintura del vehículo no se deberá pulir en ambientes con arena o polvo o si hay suciedad.

Conservación y limpieza de las piezas cromadas y de aluminio



Lea primero y tenga en cuenta la información preliminar y las advertencias de seguridad ⚠ de la pág. 229. ▶

- Humedecer un paño limpio, suave y que no suelte hilachas y utilizarlo para limpiar las superficies.
- En caso de suciedad gruesa, utilice un producto conservante especial **sin solvente**.
- A continuación, deberá pulir las piezas cromadas y de aluminio con un paño suave y seco.

⚠ AVISO

Para que las piezas cromadas y de aluminio no se dañen:

- No limpie ni pula bajo la luz solar directa.
- No limpie ni pula en ambiente con arena o polvo.
- No utilice productos para la conservación con intensa acción abrasiva, por ejemplo, crema de limpieza.

⚠ AVISO (continuación)

- No utilice esponjas duras, esponjas ásperas de cocina o similares.
- No pula superficies sucias.
- No utilice productos de limpieza con solventes.
- No utilice ceras.

⚠ AVISO

Las llantas centrales de las ruedas cromadas o llantas integrales se pueden pintar adicionalmente y no se pueden tratar con conservantes a base de cromo o pulidores de aluminio. En cambio, use un producto para la conservación de la pintura convencional y un producto de pulido de pintura común. <

Limpieza de las llantas



Lea primero y tenga en cuenta la información preliminar y las advertencias de seguridad ⚠ de la pág. 229.

Limpieza de llantas de acero

Los residuos de freno que se adhieren a las llantas se pueden eliminar con un producto de limpieza industrial. Por ese motivo, limpie las llantas de acero periódicamente con una esponja exclusiva para eso.

Los daños en la pintura de las llantas de acero se deben tratar antes de que se oxiden.

Conservación y limpieza de las llantas de aleación ligera

Limpiar los residuos de freno en llantas de aleación ligera **cada 2 semanas**. Rápidamente, limpie las llantas con un producto para la conservación

que no contenga ácidos. Volkswagen recomienda aplicar cuidadosamente cera en las llantas **cada 3 meses**.

Si los residuos de los frenos no se limpian periódicamente la aleación sufrirá daños.

Para limpiar, utilice un producto de limpieza que no contenga ácidos propio para llantas de aleación ligera. No utilice pasta de pulido de pintura u otros productos abrasivos para la conservación de las llantas.

Si la capa de tinta protectora de las llantas está dañada (como, por ejemplo, por causa de lluvia de granizo), se deberá reparar el daño inmediatamente. <

Conservación de las juntas de goma



Lea primero y tenga en cuenta la información preliminar y las advertencias de seguridad ⚠ de la pág. 229.

Las juntas de goma de las puertas, ventanillas, etc., se mantienen más flexibles, sellan mejor y duran más si son tratadas periódicamente con un producto para la conservación de la goma.

Antes de aplicarlo, limpie el polvo y la suciedad de las juntas de goma con ayuda de un paño suave. <

Descongelar el bombín de la cierre de las puertas



Lea primero y tenga en cuenta la información preliminar y las advertencias de seguridad ⚠ de la pág. 229.

Volkswagen recomienda utilizar un aerosol original Volkswagen con efecto hidratante y anticorrosivo para descongelar el bombín de la cierre de las puertas.

⚠ AVISO

El uso de productos para descongelar con sustancias desengrasantes puede oxidar el bombín de la cierre de las puertas. ◀

Protección de la parte inferior del vehículo



Lea primero y tenga en cuenta la información preliminar y las advertencias de seguridad ⚠ de la pág. 229.

La parte inferior del vehículo está protegida contra influencias químicas y mecánicas. Durante la marcha, la capa protectora de la parte inferior puede sufrir averías. Por eso, Volkswagen recomienda comprobar el estado de la capa protectora de la parte inferior del vehículo y del chasis periódicamente y repararla si es necesario.

⚠ ATENCIÓN

La protección para la parte inferior del vehículo y los productos anticorrosivos podrán inflamarse si entran en contacto con el sistema de escape caliente o con otras partes calientes del motor.

- No utilice productos anticorrosivos y para la protección de la parte inferior del vehículo en los tubos de escape, catalizadores, aislantes térmicos o en otros componentes calientes del vehículo. ◀

Cavidades huecas



Lea primero y tenga en cuenta la información preliminar y las advertencias de seguridad ⚠ de la pág. 229.

Todas las cavidades expuestas a la corrosión se someten, de fábrica, a una protección de larga duración.

Esta conservación no necesita ser verificada ni retocada. Si, con temperaturas externas elevadas, se escurre un poco de cera de las cavidades, se podrá eliminar con una espátula de plástico y con bencina.



Antes de retirar la cera escurrida con bencina se necesita comprobar las prescripciones de seguridad y de defensa al medio ambiente que se refieren a este producto. ◀

Limpieza del compartimento del motor



Lea primero y tenga en cuenta la información preliminar y las advertencias de seguridad ⚠ de la pág. 229.

El compartimento del motor es una zona del vehículo peligrosa ⇒ pág. 204.

La limpieza del compartimento del motor se debe realizar en un Concesionario Volkswagen o en una empresa especializada. Una limpieza inadecuada puede provocar, entre otras cosas, la eliminación de la protección anticorrosiva y daños en los componentes eléctricos del vehículo. Además, podría penetrar agua directamente en el interior del vehículo a través de la caja de agua ⇒ ⚠. ▶

En caso de que el compartimento del motor esté muy sucio, acuda siempre a una empresa especializada para limpiar el compartimento del motor. Para ello, Volkswagen recomienda los Concesionarios Volkswagen.

Caja de agua

La caja de agua está ubicada en el compartimento del motor, entre el parabrisas y el motor, y bajo una cubierta perforada. A través de la caja de agua se aspira aire del exterior al interior del vehículo mediante el sistema de calefacción y ventilación o el aire acondicionado.

Retire periódicamente hojas y otros objetos sueltos de la cubierta de la caja de agua, con las manos o con ayuda de un aspirador.

ADVERTENCIA

¡Todos los trabajos en el motor o el compartimento del motor pueden provocar lesiones, quemaduras y riesgo de accidentes e incendio!

ADVERTENCIA (continuación)

- **Antes de realizar trabajos, deberá conocer las operaciones necesarias y las precauciones de seguridad generalmente válidas**
⇒ pág. 204, *Preparativos para trabajar en el vano do motor.*
- **Volkswagen recomienda que los trabajos se realicen en un Concesionario Volkswagen.**

AVISO

Si se introduce agua de forma manual en la caja de agua (por ejemplo, al usar una lavadora de alta presión) puede provocar daños graves al vehículo.



Considerando que al lavar el motor se arrastran por el agua restos de combustible, lubricantes y aceites, el agua contaminada se debe purificar por medio de un separador de aceite. Por esta razón, el motor sólo se debe lavar en casos extremos y en lugares adecuados.

Conservación y limpieza del interior del vehículo

Introducción al tema

En este capítulo encontrará información sobre los siguientes temas:

Manipulación del tapizado de los asientos . . .	239
Limpieza de acolchados, guarnecidos de tela y NT - microfibra no de tela	239
Conservación y limpieza de tapizados de cuero natural	240
Limpieza del tapizado de cuero sintético	241
Limpieza de los portaobjetos, los portabebidas y del cenicero	242
Conservación y limpieza de las piezas de plástico, los elementos decorativos de madera y el panel de instrumentos	242
Limpieza de los cinturones de seguridad	243

Los tintes de las telas de prendas de vestir modernas, como por ejemplo jeans oscuros, muchas veces no poseen la fijación suficiente. En especial en tapizados de asientos claros (tela o cuero), e incluso siguiendo las indicaciones de uso, se pueden producir manchas nítidamente visibles si se destiñen estas prendas de vestir. En estos casos, no se trata de una falla en el tapizado, sino de la falta de fijación del color en las telas de la prenda de vestir.

Cuanto más tiempo permanecen manchas, suciedad y otras sedimentaciones sobre la superficie de las partes del vehículo y rellenos, más difícil será la limpieza y conservación. Sobre todo, los extensos tiempos de exposición pueden hacer que manchas, suciedad y sedimentaciones no puedan ser más eliminadas.

Información y advertencias complementarias:

- Conservación y limpieza de la parte exterior del vehículo ⇒ pág. 229
- Accesorios, reposición de piezas, reparaciones y modificaciones ⇒ pág. 259

⚠ ADVERTENCIA
Los productos de conservación pueden ser tóxicos y peligrosos. Los productos para la conservación no adecuados y su uso indebido pueden provocar accidentes, como también lesiones, quemaduras y intoxicaciones graves.

⚠ ADVERTENCIA (continuación)

- Mantenga los productos para la conservación sólo en sus recipientes originales cerrados.
- Tenga en cuenta la información del envase.
- Jamás utilice latas de alimento vacías, botellas u otros recipientes para almacenar productos para la conservación, ya que su contenido no siempre puede ser reconocido por las personas como un producto para la conservación.
- Mantenga todos los productos para la conservación fuera del alcance de niños.
- Durante el uso pueden producirse vapores nocivos. Por lo tanto, utilice productos para la conservación sólo al aire libre o en recintos bien ventilados.
- Jamás utilice combustible, trementina, aceite del motor, quitaesmaltes u otros líquidos muy volátiles para la conservación, lavado o limpieza del vehículo. Son tóxicos y muy inflamables.

⚠ ADVERTENCIA

La conservación y la limpieza inadecuadas de componentes del vehículo pueden perjudicar sus equipos de seguridad y, como consecuencia, provocar lesiones graves.

- Limpie y conserve los componentes del vehículo sólo siguiendo las instrucciones del fabricante.
- Utilice los productos de limpieza liberados o recomendados.

⚠ AVISO

- Los productos de limpieza con solventes agreden los materiales y pueden dañarlos de manera irreparable.
- Manchas, suciedades y otros sedimentos con componentes agresivos y con solventes agreden el material y pueden dañarlo de manera irreparable, incluso después de un tiempo de exposición corto.
- Quite las manchas, suciedades y otras sedimentaciones lo más rápido posible y no permita que se sequen.

! AVISO (continuación)

- Para evitar daños, contrate una empresa especializada en limpieza para realizar la eliminación de manchas persistentes.

i Los productos propios para la conservación se comercializan en Concesionarios Volkswagen.

Manipulación del tapizado de los asientos



Lea primero y tenga en cuenta la información preliminar y las advertencias de seguridad **!** de la pág. 238.

Lista de comprobación

Para la manipulación y la conservación del tapizado de los asientos, tenga en cuenta **!**:

- ✓ Antes de entrar al vehículo, deberá cerrar todos los cierres de velcro que puedan entrar en contacto con el acolchado o tapizados de tela. Los cierres de velcro abiertos pueden provocar daños en el acolchado y en los tapizados de tela.
- ✓ Para prevenir daños en el acolchado y en los tapizados de tela, evite el contacto directo con objetos puntiagudos y apliques. Los apliques pueden ser, por ejemplo, cremalleras, remaches y piedras decorativas en prendas de vestir o en cinturones.
- ✓ Limpie periódicamente el polvo y las partículas de suciedad que se acumulan en los poros de los pliegues y en las costuras para que la superficie de los asientos no resulte dañada por roce constante.
- ✓ Compruebe si el color de las prendas de vestir tiene buena fijación para evitar manchas en el tapizado de los asientos. Esto es especialmente importante si el tapizado de los asientos es claro.

! AVISO

Si ignora esta lista de comprobación, de gran importancia para la conservación del tapizado de los asientos, esto puede provocar daños o manchas en el acolchado y en los tapizados de tela.

! AVISO (continuación)

- Tenga en cuenta la lista de comprobación y realice las operaciones.

i Volkswagen recomienda contratar una empresa especializada en limpieza para la eliminación de posibles manchas en el tapizado de los asientos.

Limpieza de acolchados, guarnecidos de tela y NT - microfibra no de tela



Lea primero y tenga en cuenta la información preliminar y las advertencias de seguridad **!** de la pág. 238.

Limpieza del acolchado de la superficie de los asientos

- Lea y tenga en cuenta las instrucciones de manejo, indicaciones y alertas del embalaje antes de utilizar productos de limpieza.
- Limpie periódicamente acolchados, guarnecidos de tela, tapizado de los asientos en NT - microfibra no de tela y la moqueta del piso con un aspirador de polvo (punta de cepillo).
- No utilice lavadoras de alta presión, chorros con vapor o aerosol helado.

- Para la limpieza general, utilice una esponja suave o un tejido de microfibra sin hilachas **!**.
- Limpie superficies de NT - microfibra no de tela con un paño de lana o algodón apenas humedecido o con una tela de microfibra sin hilachas **!**.

La limpieza de suciedades superficiales en general, del acolchado o de los guarnecidos de tela se puede realizar con una espuma de limpieza convencional.

Si el acolchado y los guarnecidos de tela están muy sucios en general, se recomienda obtener información sobre las posibilidades de limpieza adecuadas en una Concesionario Volkswagen antes de realizar la limpieza. De ser necesario, contrate una empresa especializada en limpieza.

Tratamiento de las manchas

En la limpieza de manchas, puede ser necesario limpiar no sólo la mancha puntualmente, sino toda la superficie. Principalmente si está sucia por mar-

cas de uso en general. De lo contrario, la superficie tratada puede volverse más clara que el resto de la superficie. Si tiene alguna duda, acuda una empresa especializada en limpieza.

Tipo de mancha	Limpieza recomendada de la superficie de los asientos y de los acolchados
<i>Manchas de base acuosa</i> , como, por ejemplo, café o jugo de fruta.	<ul style="list-style-type: none">– En primer lugar, limpie la mancha lo más rápido posible con un paño seco y absorbente, para que el líquido no penetre en el acolchado.– Para manchas más difíciles, humedezca la esponja con un pulverizador y limpie la mancha con un movimiento circular.– Limpie con un paño seco y absorbente.
<i>Manchas persistentes</i> , como, por ejemplo, chocolate o maquillaje.	<ul style="list-style-type: none">- Utilice sólo productos de limpieza liberados por Volkswagen.- De ser necesario, contrate una empresa especializada en limpieza para limpiar el acolchado.
<i>Manchas de base grasosa</i> , como, por ejemplo, aceite o lápiz de labio.	

⚠ AVISO

- No utilice higienizador a vapor, ya que hace que la suciedad penetre más profundamente, fijándose en las telas.
- Las lavadoras de alta presión y los aerosoles helados pueden dañar el acolchado.

⚠ AVISO

- ¡Limpie con un cepillo de cerdas suaves sólo la moqueta del piso y las alfombras! El cepillo puede dañar otras superficies de tela.

⚠ AVISO (continuación)

- Si se utilizan pastas o soluciones para lavado con un paño húmedo o una esponja, después del secado pueden aparecer marcas en el acolchado. Como regla general, estas marcas son difíciles de quitar o no se puede eliminar.

⚠ AVISO

- EL NT - microfibra no de tela no se puede empapar de ninguna manera.
- EL NT - microfibra no de tela no se puede tratar con productos para tratamiento de cuero, solventes, cera, betún de zapatos, quitamanchas o productos similares.
- No utilice cepillos para la limpieza con agua, ya que puede dañar la superficie del material.

Conservación y limpieza de tapizados de cuero natural

 Lea primero y tenga en cuenta la información preliminar y las advertencias de seguridad ⚠ de la pág. 238.

Si tienen dudas con respecto a la limpieza y conservación del acabado en cuero del vehículo, acuda a un Concesionario Volkswagen o una empresa especializada.

Conservación y tratamiento

El cuero natural es un material sensible.

- Utilice regularmente, después de cada limpieza, una crema para la conservación con factor de protección solar y efecto impregnante. Esta crema nutre e hidrata el cuero, haciéndolo suave y estimulando su respiración. Al mismo tiempo, produce una película protectora.
- Limpie el cuero cada dos o tres meses, eliminando la suciedad reciente.
- Trate el cuero cada seis meses con un producto para la conservación de cuero adecuado ⇒ ⚠ ▶

- Limpie con productos de limpieza y conservación en la cantidad mínima necesaria, con un paño seco, de lana o de algodón que no suelte hilachas. No coloque productos de limpieza y conservación directamente sobre el cuero.
- Elimine lo antes posibles las manchas recientes de bolígrafo, tinta, lápiz de labio y betún de zapatos.
- Conserve el color del cuero. Retoque las zonas desteñidas con una crema para cuero especial, si es necesario.
- Retire el exceso con un paño suave.

Limpieza

Volkswagen recomienda utilizar, para la limpieza general, un paño de lana o de algodón apenas humedecido con agua.

Tenga cuidado para que el cuero no se moje en ningún punto y que el agua no penetre en las costuras.

Antes de la limpieza del tapizado de cuero, tenga en cuenta las siguientes indicaciones ⇒ pág. 239, *Limpieza del acolchado de la superficie de los asientos*.

Tipo de mancha	Limpieza
<i>Suciedad más persistente</i>	– Esparcir una solución jabonosa suave ^{a)} con un paño escurrido. – Absorber presionando suavemente con un paño seco.
<i>Manchas de base acuosa</i> , como, por ejemplo, café, té, jugos, sangre, etc.	– Eliminar las manchas mientras continúan húmedas con un paño absorbente. – Utilizar un producto de limpieza adecuado para manchas ya secas ⇒ ①.
<i>Manchas de base grasa</i> , como, por ejemplo, aceite, lápiz de labio, etc.	– Eliminar las manchas mientras continúan húmedas con un paño absorbente. – Utilizar un producto de limpieza adecuado para manchas que todavía no penetraron en la superficie ⇒ ①.
<i>Manchas especiales</i> , como, por ejemplo, bolígrafo, esmalte de uñas, marcador, aerosol de tinta, betún de zapatos, etc.	– Enjuagar con un paño seco y absorbente. – Limpiar con un removedor de manchas especial adecuado para cuero.

^{a)} Solución jabonosa suave: dos cucharas soperas de jabón neutro en un litro de agua.

⚠ AVISO

- **El cuero, de ninguna manera, se puede tratar con solventes, cera, betún de zapatos, quitamanchas o productos similares.**
- **Si una mancha penetra en la superficie de cuero después de mucho tiempo de exposición, la mancha no se podrá eliminar.**

⚠ AVISO (continuación)

- **Absorba inmediatamente los líquidos derramados con un paño absorbente, ya que la superficie del cuero y las costuras no resisten durante mucho tiempo la penetración de líquidos.**
- **Proteja el cuero de una excesiva exposición al sol para evitar la decoloración.**

 Son normales leves alteraciones de color provocadas por el uso. <

Limpieza del tapizado de cuero sintético



Lea primero y tenga en cuenta la información preliminar y las advertencias de seguridad  de la pág. 238.

Antes de la limpieza del tapizado de cuero sintético, tenga en cuenta las siguientes indicaciones ⇒ pág. 239, *Limpieza de acolchados, guarnecidos de tela y NT - microfibra no de tela*.

Utilice sólo agua y detergente neutro para la limpieza de los tapizados de cuero sintético.

⚠ AVISO

El cuero sintético, de ninguna manera, se puede tratar con solventes, cera, betún de zapatos, quitamanchas o productos similares. Éstos endurecen el material y provocan su ruptura prematura. <

Limpeza de los portaobjetos, los portabebidas y del cenicero

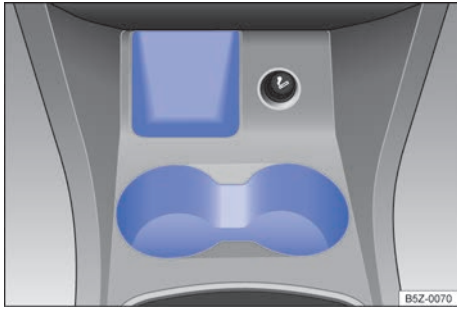







Fig. 139 En la consola central delantera: portaobjetos con portabebidas.

 Lea primero y tenga en cuenta la información preliminar y las advertencias de seguridad  de la pág. 238.

Conservación y limpieza de las piezas de plástico, los elementos decorativos de madera y el panel de instrumentos

 Lea primero y tenga en cuenta la información preliminar y las advertencias de seguridad  de la pág. 238.

- Humedezca un paño limpio y que no suelte hilachas con agua y limpie las piezas.
- Trate las *piezas de plástico (dentro y fuera del vehículo) y el panel de instrumentos* con un producto de limpieza y conservación de plástico **sin solventes** liberado por Volkswagen \Rightarrow .
- Trate los *elementos decorativos en madera* con una solución jabonosa suave¹⁾.

Limpeza de los portaobjetos y los portabebidas

- Humedezca un paño limpio y que no suelte hilachas con agua y limpie las piezas.
- Si no es suficiente, utilice un producto de limpieza y conservación de plástico especial **sin solventes**.

Limpeza del cenicero

- Retire y vacíe el cenicero.
- Limpie con una toalla de limpieza.

Para limpiar el cenicero \Rightarrow [fig. 139](#) y retirar los restos de ceniza, utilice, por ejemplo, un escarbadientes u objeto similar. 

ADVERTENCIA

El uso de productos de limpieza con solventes hace porosa la superficie de los módulos de airbag. En caso de accidente al dispararse el airbag, las piezas de material sintético que se sueltan pueden provocar lesiones graves.

- Nunca limpie el panel de instrumentos y la superficie del módulo del airbag con productos de limpieza con solvente.

AVISO

Algunos aromatizadores de vehículo presentan sustancias en su composición química que pueden causar daños a la estructura, la superficie y la pintura de guarnecidos interiores del vehículo. 

¹⁾ Solución jabonosa suave: dos cucharas soperas de jabón neutro en un litro de agua.

Limpieza de los cinturones de seguridad



Lea primero y tenga en cuenta la información preliminar y las advertencias de seguridad  de la pág. 238.

Si la banda del cinturón de seguridad está muy sucia perjudica el enrollado automático del cinturón y, de esta forma, el funcionamiento del cinturón.

Los cinturones de seguridad jamás se deben desmontar para la limpieza.

- Si están muy sucios límpielos con un cepillo de cerdas suave \Rightarrow .
- Tire del cinturón de seguridad sucio totalmente hacia afuera y deje la banda del cinturón desenrollada.
- Limpie el cinturón de seguridad con solución jabonosa suave¹⁾.
- Deje secar por completo el tejido del cinturón tratado.
- Recoja el cinturón de seguridad cuando esté totalmente seco.

ADVERTENCIA

Compruebe regularmente el estado de todos los cinturones de seguridad. Si el tejido del cinturón u otros componentes del cinturón están dañados, se deberán desmontar y sustituir en un Concesionario Volkswagen. Los cinturones de seguridad dañados representan un gran peligro y pueden provocar lesiones graves o fatales.

ADVERTENCIA (continuación)

- Los cinturones de seguridad, como también sus componentes, jamás se deben limpiar con químicos o entrar en contacto con líquidos corrosivos, solventes u objetos cortantes. Esto perjudica profundamente la resistencia del tejido del cinturón.
- Un cinturón de seguridad limpio debe estar totalmente seco antes de ser recogido, ya que la humedad puede dañar el enrollador automático y perjudicar su función.
- Se debe evitar que penetren objetos extraños o líquidos en los enganches de los cierres de los cinturones de seguridad. Esto puede limitar la funcionalidad de los cierres de los cinturones de seguridad y de los cinturones.
- No intente nunca reparar, modificar o desmontar los cinturones de seguridad por cuenta propia.
- Sustituya inmediatamente los cinturones de seguridad dañados por cinturones de seguridad nuevos liberados para el vehículo por Volkswagen. Los cinturones de seguridad utilizados durante un accidente y que, por esa razón, quedaron estirados, se deben sustituir por un Concesionario Volkswagen. La sustitución podrá ser necesaria aún cuando no hay un daño visible. Además, se deben comprobar los puntos de anclajes de los cinturones de seguridad.

¹⁾ Solución jabonosa suave: dos cucharas soperas de jabón neutro en un litro de agua.

Llantas y neumáticos

Introducción al tema

En este capítulo encontrará información sobre los siguientes temas:

Manipulación de llantas y neumáticos	245
Llantas	246
Neumáticos nuevos y sustitución de neumáticos	247
Presión de los neumáticos	248
Profundidad del perfil e indicador de desgaste	249
Daños en los neumáticos	250
Rueda de emergencia	251
Inscripción en los neumáticos	253
Neumáticos de invierno	255

Volkswagen recomienda que todos los trabajos en las llantas y los neumáticos se realicen en una empresa especializada. Las empresas especializadas están equipadas con todas las herramientas y piezas de repuesto necesarias, tienen el conocimiento técnico necesario y están preparadas para el descarte adecuado de los neumáticos usados. Para ello, Volkswagen recomienda los Concesionarios Volkswagen.

Información y advertencias complementarias:

- Transportar ⇒ pág. 113
- Frenar, detenerse y aparcar ⇒ pág. 161
- Conservación y limpieza de la parte exterior del vehículo ⇒ pág. 229
- Información para el consumidor ⇒ pág. 267
- Herramientas de a bordo ⇒ pág. 283
- Tapacubos ⇒ pág. 286
- Cambio de rueda ⇒ pág. 288

⚠ ADVERTENCIA

Los neumáticos desgastados o dañados no son capaces de proporcionar el control y el efecto de frenado totales del vehículo.

- Una manipulación inadecuada de llantas y neumáticos puede reducir la seguridad de conducción y provocar accidentes y lesiones graves.
- Utilice sólo neumáticos radiales de estructura y tamaños (diámetros) iguales y con el mismo perfil en las 4 ruedas.

⚠ ADVERTENCIA (continuación)

- Los neumáticos nuevos se deben rodar, ya que su adherencia y efecto de frenado son reducidos al principio. Para evitar accidentes y lesiones graves, conduzca con la debida precaución durante los primeros 600 km.
- A altas velocidades continuas, con una presión de los neumáticos por debajo de la especificada el neumático se puede calentar excesivamente, lo que puede provocar el desprendimiento de la banda de rodamiento o incluso que explote el neumático. Mantenga siempre la presión de los neumáticos recomendada.
- Nunca conduzca con neumáticos dañados (pinchazos, cortes, grietas y abolladuras) y desgastados. La conducción con esos neumáticos puede hacer que exploten los neumáticos, y puede provocar accidentes y lesiones graves. Los neumáticos desgastados o dañados se deben sustituir inmediatamente.
- Nunca exceda la velocidad máxima y la capacidad de carga permitidas para los neumáticos montados.
- La eficiencia de los sistemas de asistencia al conductor y de los sistemas de asistencia de frenado también depende de la adherencia de los neumáticos.
- Si, durante la marcha, se identifican vibraciones poco comunes o el vehículo está tirando hacia uno de los lados, deténgase inmediatamente en un lugar seguro y compruebe si las ruedas y los neumáticos están dañados.
- No utilice llantas o neumáticos de procedencia desconocida. Las llantas y neumáticos usados podrán estar dañados, incluso si los daños no son visibles.
- Los neumáticos viejos – aunque nunca hayan sido usados – se pueden vaciar o explotar repentinamente, principalmente a altas velocidades, y provocar accidentes y lesiones graves. Los neumáticos con más de 6 años sólo se deben utilizar en caso de emergencia, con extremo cuidado y con un estilo de conducción igualmente cuidadoso, y se deben sustituir inmediatamente al final de la emergencia.

i Por razones técnicas, normalmente no se pueden utilizar llantas de otros vehículos. Esto rige, en ciertas circunstancias, incluso para llantas del mismo modelo de vehículo. De ser necesario, consulte un Concesionario Volkswagen. <

Manipulación de llantas y neumáticos

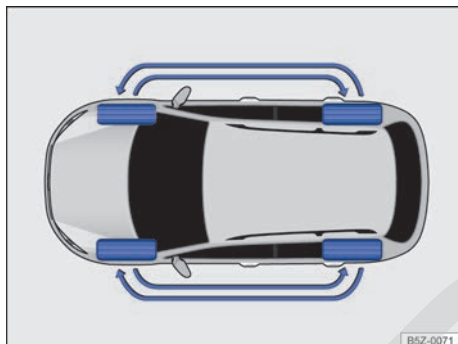

Fig. 140 Esquema para cambio de las ruedas.

Lea primero y tenga en cuenta la información preliminar y las advertencias de seguridad de la pág. 244.

Los neumáticos son las piezas del vehículo que más sometidos a esfuerzo y a su vez los que menos se valora. Los neumáticos son muy importantes, ya que la fina superficie de apoyo de los neumáticos es el único contacto del vehículo con la calzada.

La vida útil de los neumáticos depende de la presión de inflado, del estilo de conducción, de la manipulación y del montaje correcto.

Los neumáticos y llantas son elementos de construcción importantes. Los neumáticos y las llantas liberados por Volkswagen han sido diseñados para el modelo de vehículo correspondiente y contribuyen decisivamente para un apoyo satisfactorio sobre el suelo y para las características de conducción seguras.

Evitar daños a los neumáticos

- Pase por veredas y similares lentamente y, siempre que sea posible, en ángulo recto.
- Compruebe periódicamente si los neumáticos presentan daños, como, por ejemplo, pinchazos, cortes, grietas y abolladuras.
- Retire los cuerpos extraños que se encuentran en el perfil del neumático y **que no hayan penetrado en el interior del neumático** ⇒ pág. 250.

- Los neumáticos desgastados o dañados se deben sustituir inmediatamente ⇒ pág. 250.
- Compruebe periódicamente si existen daños no visibles en los neumáticos ⇒ pág. 250.
- Nunca exceda la velocidad máxima y la capacidad de carga permitidas para los neumáticos montados ⇒ pág. 253.
- Proteja los neumáticos, incluso el de la rueda de emergencia, del contacto con sustancias agresivas, incluso grasa, aceite, gasolina y líquido de freno ⇒ .
- Reponga los tapones de las válvulas inmediatamente en caso de pérdida.

Neumáticos unidireccionales

Los neumáticos unidireccionales fueron desarrollados para rodar en una sola dirección. En neumáticos unidireccionales, el flanco del neumático está marcado con unas flechas ⇒ pág. 253. La dirección de rodaje indicada debe ser respetar obligatoriamente. Sólo de esta forma aprovechan al máximo las características de rodaje del neumático en lo que respecta al aquaplaneo, la capacidad de adherencia, el ruido y el desgaste.

Si, aun así, se monta un neumático en la dirección de rodaje contraria, conduzca obligatoriamente con más cuidado, ya que el neumático no se está utilizando de acuerdo a las indicaciones. Esto es muy importante en calzadas mojadas. El neumático se debe cambiar o montar en la dirección de rodaje correcta lo antes posible.

Cambiar las ruedas

Para que el desgaste de todos los neumáticos sea uniforme, se recomienda una rotación periódica de las ruedas, según el esquema ⇒ fig. 140. De esta forma, todos los neumáticos alcanzan una vida útil aproximadamente igual.

Volkswagen recomienda que se verifique la necesidad de rotación de las ruedas en cada servicio de mantenimiento preventivo, según lo descrito en el ⇒ cuaderno *Plan de Asistencia Técnica*.

Volkswagen recomienda que la rotación de las ruedas se realice en un Concesionario Volkswagen o en una empresa especializada. ►

Neumáticos con más de 6 años

Los neumáticos envejecen debido a procesos físicos y químicos que pueden perjudicar su función.

Volkswagen recomienda que los neumáticos con 6 años o más se sustituyan por neumáticos nuevos. Esto es válido también para la rueda de emergencia que aparente estar en buen estado y que no presente el desgaste mínimo de su perfil permitido por ley ⇒ .

La edad de cada neumático se puede constatar por la fecha de fabricación registrada en el número de identificación del neumático (TIN) ⇒ pág. 253.

Almacenar los neumáticos

Marque las ruedas antes de su desmontaje para que se pueda mantener la misma dirección de rodaje al montarlas nuevamente (izquierda, derecha, delantera, trasera). Los neumáticos y llantas desmontados se deben almacenar en lugar fresco, seco y lo más oscuro posible. **No** coloque en posición vertical los neumáticos montados sobre las llantas.

Proteja los neumáticos sin llantas en fundas apropiadas para protegerlos de impurezas y almacénelos en vertical sobre la banda de rodamiento.

ADVERTENCIA

Los líquidos y sustancias agresivos pueden provocar daños visibles y no visibles a los neumáticos, lo que puede hacer explotar los neumáticos.

- Mantenga productos químicos, aceites, grasas, combustibles, líquidos de freno y otras sustancias agresivas siempre lejos de los neumáticos.

ADVERTENCIA

Los neumáticos viejos – aunque nunca hayan sido usados – se pueden vaciar o explotar repentinamente, principalmente a altas velocidades, y provocar accidentes y lesiones graves.

- Los neumáticos con más de 6 años sólo se deben utilizar en caso de emergencia, con extremo cuidado y con un estilo de conducción igualmente cuidadoso, y se deben sustituir inmediatamente al final de la emergencia.



Para descartar neumáticos viejos se necesitan equipos y conocimientos técnicos, de acuerdo a normas específicas. Por lo tanto, es conveniente acudir a un Concesionario Volkswagen o a una empresa especializada. <

Llantas



Lea primero y tenga en cuenta la información preliminar y las advertencias de seguridad  de la pág. 244.

Las llantas y los tornillos de rueda son fabrican uno de acuerdo al otro. Por eso, para cada cambio de llantas se deben utilizar los tornillos de la rueda correspondientes, con la longitud y convexidad correctas. La fijación de las ruedas y la función del sistema de freno dependen de eso ⇒ pág. 288.

Por razones técnicas, normalmente no se pueden utilizar llantas de otros vehículos. Esto rige, en ciertas circunstancias, incluso para llantas del mismo modelo de vehículo.

Los neumáticos y las llantas liberados por Volkswagen se han diseñado para el modelo de vehículo correspondiente y contribuyen decisivamente para un apoyo satisfactorio sobre la calzada y para características de conducción seguras.

Tornillos de rueda

Los tornillos de la rueda se deben atornillar siempre con el par de apriete correcto ⇒ pág. 288.

Llantas con elementos embellecedores atornillados

Los llantas pueden estar equipados con elementos embellecedores intercambiables, montados en la llanta con tornillos de seguridad. Los elementos embellecedores dañados se deben sustituir sólo ►

en una empresa especializada. Para ello, Volkswagen recomienda un Concesionario Volkswagen.

Identificación de las llantas

Debido a los requisitos legales en algunos países, la información sobre las nuevas llantas debe contener algunas características específicas de llanta. Dependiendo del país, la siguiente información sobre las llantas puede estar disponibles:

- Sello de conformidad
- Tamaño de la llanta
- Nombre del fabricante o marca
- Fecha de fabricación
- País de origen

- Número de fabricación
- Materia prima
- Código de la pieza

⚠ ADVERTENCIA

El uso de llantas dañados o inadecuados puede comprometer la seguridad de conducción y provocar accidentes y lesiones graves.

- Utilice sólo llantas liberadas para el vehículo.
- Compruebe periódicamente posibles daños en las llantas y, si es necesario debe sustituirlas.

Neumáticos nuevos y sustitución de neumáticos



Lea primero y tenga en cuenta la información preliminar y las advertencias de seguridad **⚠** de la pág. 244.

Neumáticos nuevos

- Conduzca con especial precaución durante los primeros 600 km con neumáticos nuevos, ya que los neumáticos se deben *rodar*. Los neumáticos rodados tienen adherencia \Rightarrow **⚠** y efecto de frenado \Rightarrow **⚠** reducidos.
- Utilice sólo neumáticos radiales de estructura y tamaños (diámetros) iguales y con el mismo perfil en las 4 ruedas.
- Dependiendo del fabricante y de la versión, la profundidad de los perfiles de neumáticos nuevos puede ser diferente debido a características de fabricación y modelado del perfil.

Cambiar los neumáticos

- De ser posible, no cambie un neumático individual, sino como mínimo, un eje (los dos neumáticos del eje delantero o los dos neumáticos del eje trasero) \Rightarrow **⚠**.
- Sustituya neumáticos viejos sólo por neumáticos liberados por Volkswagen para el modelo de vehículo correspondiente. Tenga en cuenta el tamaño, diámetro, capacidad de carga y velocidad máxima.
- Nunca utilice neumáticos cuyas dimensiones efectivas sobrepasen las medidas de los neumáticos autorizados por Volkswagen. Los neumáticos mayores pueden arrastrarse y generar roce con la carrocería o con otras piezas.

⚠ ADVERTENCIA

Los neumáticos nuevos se deben rodar, ya que su adherencia y efecto de frenado son reducidos al principio.

- Para evitar accidentes y lesiones graves, conduzca con la debida precaución durante los primeros 600 km.

⚠ ADVERTENCIA

Las ruedas deben tener la holgura necesaria para su adecuado funcionamiento. Si no hay holgura, puede haber roce de los neumáticos con parte del eje, de la carrocería y de las mangueras del freno, lo cual puede causar una falla del sistema de frenos y el desprendimiento de la banda de rodamiento del neumático y, de esta forma, puede hacer explotar el neumático.

- Las medidas reales de los neumáticos no pueden ser mayores que las medidas de los neumáticos liberados por Volkswagen y no pueden generar roce con otras partes del vehículo.

 El descarte de neumáticos exige equipos y conocimientos respecto a las normas de destino ambientalmente adecuadas. Por esto, está prohibido el descarte/colocar el neumático junto con la basura doméstica. La legislación determina procedimientos específicos en estos casos. Para su mayor seguridad y confort, Volkswagen recomienda realizar la sustitución en un Concesionario Volkswagen.

i Incluso con indicaciones de tamaño iguales, las medidas reales de los diferentes tipos de neumático pueden presentar desvíos de valores o grandes diferencias en el contorno de los neumáticos.

i En neumáticos liberados por Volkswagen se garantiza que las medidas reales estén de acuerdo al vehículo. En otros tipos de neumáticos,

los vendedores de neumáticos deben presentar un certificado del fabricante que certifique que el tipo de neumático sea igualmente compatible con el vehículo. Guarde bien el certificado y consérvelo dentro del vehículo. <

Presión de los neumáticos

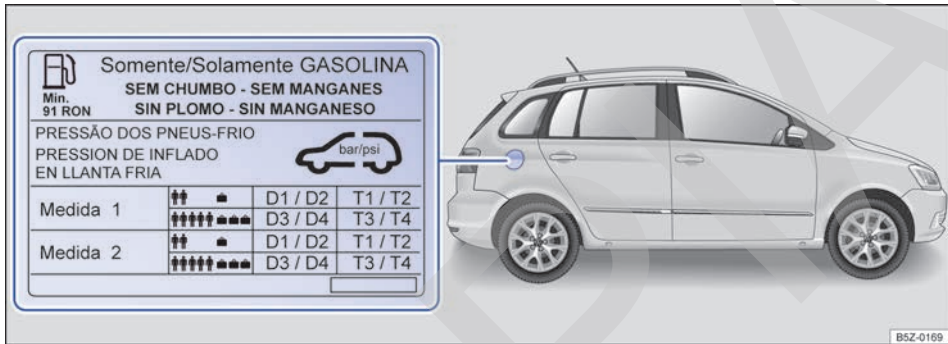

Fig. 141 En la puerta del depósito de combustible: etiqueta de la presión de los neumáticos.

Lea primero y tenga en cuenta la información preliminar y las advertencias de seguridad ▲ de la pág. 244.

La presión correcta de los neumáticos montados de fábrica está registrada en una etiqueta adhesiva. La etiqueta adhesiva ⇒ fig. 141 se encuentra en la parte interior de la puerta del depósito de combustible.

Una presión excesiva o insuficiente de los neumáticos reduce significativamente la vida útil del conjunto de neumáticos e influye negativamente en el comportamiento de dirección del vehículo ⇒ ▲. La presión correcta de los neumáticos es especialmente importante, principalmente a **alta velocidad**. Una presión de los neumáticos incorrecta provoca un desgaste excesivo del neumático e incluso puede explotar.

Por este motivo, la presión se debe comprobar al menos una vez cada 15 días y, adicionalmente, antes de realizar cualquier trayecto más largo.

La presión del neumático indicada en la etiqueta rige para un **neumático frío**. La presión de los neumáticos es más alta en neumáticos calientes que en neumáticos fríos.

Por este motivo, nunca desinfe un neumático caliente para adecuar la presión a los neumáticos. En este caso, la presión de los neumáticos sería tan baja que el neumático podría explotar de repente.

Comprobar la presión de los neumáticos

Compruebe la presión de los neumáticos sólo si éstos ha recorrido algunos kilómetros a poca velocidad en las últimas 3 horas.

- Compruebe la presión de los neumáticos periódicamente y siempre con los neumáticos fríos. Compruebe siempre todos los neumáticos, incluso el neumático de la rueda de emergencia. En regiones más frías, la presión de los neumáticos se deberá comprobar con más frecuencia, aunque sólo si el vehículo no fue conducido anteriormente. Utilice siempre un medidor de presión de los neumáticos en buenas condiciones de funcionamiento.
- En caso de aumento de carga, adapte la presión de los neumáticos de manera correspondiente.
- Luego de adaptar la presión de los neumáticos, tenga cuidado al volver a colocar los tapones de las válvulas. ►

A **rueda de emergencia** recibe la máxima presión de los neumáticos prevista para el vehículo.

⚠️ ADVERTENCIA

Una presión insuficiente o excesiva de los neumáticos puede hacer que el neumático se vacíe o explote durante la marcha. Esto puede provocar accidentes graves y lesiones fatales.

- Una presión de los neumáticos insuficiente puede calentar demasiado los neumáticos, y puede hacer que la banda de rodamiento se desprenda y explote el neumático.
- La velocidad excesiva o la sobrecarga del vehículo pueden generar sobrecalentamiento y daños repentinos a los neumáticos, incluso pueden explotar los neumáticos y desprenderse la banda de rodamiento, provocando la pérdida de control de la dirección.
- Una presión excesiva o insuficiente de los neumáticos acorta la vida útil de los neumáticos y empeora el comportamiento de dirección del vehículo.

⚠️ ADVERTENCIA (continuación)

- Compruebe periódicamente la presión de los neumáticos, como mínimo una vez cada 15 días y, adicionalmente, antes de cada trayecto largo.
- Todos los neumáticos siempre deben tener la presión adecuada a la carga.
- Nunca reduzca la presión elevada de neumáticos calientes.

ⓘ AVISO

- Al insertar el medidor de presión de los neumáticos, tenga cuidado para que no golpee la válvula. De lo contrario, pueden producirse daños en la válvula del neumático.
- La inexistencia de tapones de válvula o los tapones mal enroscados pueden provocar daños en la válvula del neumático. Por este motivo, se debe conducir siempre con los tapones de las válvulas completamente enroscados y que corresponden a los tapones de válvula montados de fábrica.

🌸 Una presión de los neumáticos insuficiente aumenta el consumo de combustible. ◀

Profundidad del perfil e indicador de desgaste

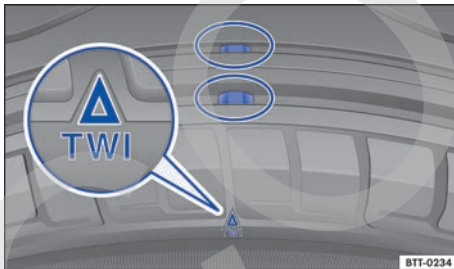

Fig. 142 Perfil del neumático: indicador de desgaste.

📖 Lea primero y tenga en cuenta la información preliminar y las advertencias de seguridad ⚠️ de la pág. 244.

Profundidad del perfil

Determinadas situaciones de conducción requieren que la profundidad del perfil sea la mayor posible y que sea aproximadamente la misma en los ejes delantero y en el trasero. Esto rige en especial para la conducción durante el invierno a bajas temperaturas y con tiempo húmedo ⇒ ⚠️.

En la mayoría de los países, la profundidad mínima del perfil determinada por ley es de 1,6 mm medida en las ranuras del perfil al lado de los indicadores de desgaste. Tenga en cuenta las determinaciones legales específicas de cada país.

Los **Neumáticos de invierno** perderán su eficiencia para el invierno si la profundidad del perfil del neumático llega a un desgaste de 4 mm.

Dependiendo del fabricante y de la versión, la profundidad de los perfiles de neumáticos nuevos puede ser diferente debido a características de fabricación y del diseño del perfil.

Indicadores de desgaste del neumático

En el fondo del perfil del conjunto de neumáticos originales, transversal a la dirección de rodaje, se encuentran indicadores de desgaste de 1,6 mm de altura ⇒ fig. 142. Varios de estos indicadores de desgaste están posicionados a distancias iguales por la superficie de rodaje. Las marcas en los flancos de los neumáticos indican la posición de los indicadores de desgaste, por ejemplo, las letras "TWI" o símbolos. ▶

Los indicadores de desgaste indican si el neumático ya está gastado. El neumático se debe sustituir antes de que el desgaste del perfil del neumático llegue al indicador de desgaste.

⚠ ADVERTENCIA

Los neumáticos gastados representan un riesgo para la seguridad y pueden provocar la pérdida de control del vehículo y lesiones graves.

⚠ ADVERTENCIA (continuación)

- Los neumáticos se deben sustituir por neumáticos nuevos antes de que el desgaste llegue al indicador de desgaste.
- Los neumáticos gastados tienen una adherencia extremadamente reducida, en especial sobre calzadas mojadas, y el vehículo suele “patinar” (acuaplanear).
- Los neumáticos gastados reducen la posibilidad de controlar adecuadamente el vehículo en situaciones de rodaje normales y difíciles, y aumentan la distancia de frenado y el riesgo de patinadas.

Daños en los neumáticos



Lea primero y tenga en cuenta la información preliminar y las advertencias de seguridad ⚠ de la pág. 244.

Frecuentemente, los daños en neumáticos y llantas suceden de forma imperceptible. **Vibraciones** poco comunes o **tracción de un lado** del vehículo, pueden indicar daños en los neumáticos ⇒ ⚠.

- ¡Si tiene dudas de que una rueda pueda estar dañada, reduzca inmediatamente la velocidad!
- Compruebe los neumáticos y las llantas buscando el daño.
- En caso de neumáticos dañados, no continúe y solicite ayuda técnica especializada.
- Si no hay daño visible, conduzca despacio y con precaución hasta el próximo Concesionario Volkswagen o una empresa especializada para que revisen el vehículo.

Penetración de cuerpos extraños en el neumático

- Si se introdujeron cuerpos extraños en el interior del neumático, ¡no los quite! Sin embargo, se pueden quitar objetos que queden presos entre los perfiles del neumático.
- Dado el caso, sustituya la llanta dañada. De lo contrario, solicite ayuda técnica especializada. Para ello, Volkswagen recomienda los Concesionarios Volkswagen.
- Controle y corrija la presión.

Desgaste de los neumáticos

El desgaste de los neumáticos depende de muchos factores, como por ejemplo:

- Estilo de conducción.
- Falta de balanceo de las ruedas.
- Ajuste del chasis.

Estilo de conducción – Una conducción rápida en curvas, arranque precipitado y frenadas bruscas aumentan el desgaste de los neumáticos. Si los neumáticos están demasiado desgastados, aún con un estilo de conducción normal, compruebe el ajuste del chasis en un Concesionario Volkswagen o una empresa especializada.

Falta de balanceo de las ruedas – Las ruedas de un vehículo nuevo están balanceadas. La falta de balanceo se puede producir por diferentes motivos durante la marcha y se puede percibir por la vibración de la dirección. La falta de balanceo causa el desgaste de la dirección y de la suspensión. Por este motivo, en esos casos, las ruedas deben ser balanceadas nuevamente. Una rueda nueva se debe balancear después de su montaje.

Ajuste del chasis – Un ajuste incorrecto del chasis perjudica la seguridad de la conducción y aumenta el desgaste de los neumáticos. En caso de desgaste excesivo de los neumáticos, la alineación de las ruedas se debe comprobar en un Concesionario Volkswagen o en una empresa especializada.

⚠ ADVERTENCIA

Vibraciones poco comunes o tracción de un lado del vehículo durante la marcha pueden indicar daños en los neumáticos.

- Reduzca la velocidad inmediatamente y deténgase respetando las leyes de tránsito.
- Compruebe los neumáticos y las llantas buscando el daño.

⚠ ADVERTENCIA (continuación)

- Nunca continúe viaje con llantas o neumáticos dañados. En cambio, solicite ayuda técnica especializada.

⚠ ADVERTENCIA (continuación)

- Si no hay daño visible, conduzca despacio y con precaución hasta el próximo Concesionario Volkswagen o una empresa especializada para que revisen el vehículo.

Rueda de emergencia

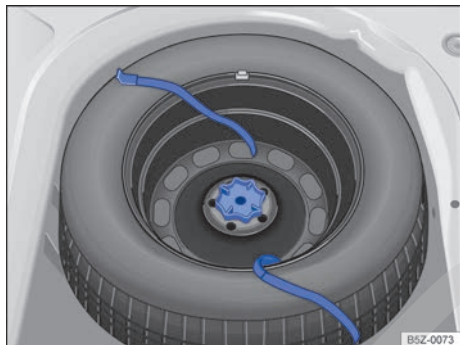

Fig. 143 En el maletero: palanca para fijar la rueda de emergencia.



Lea primero y tenga en cuenta la información preliminar y las advertencias de seguridad ⚠ de la pág. 244.

Desmontaje de la rueda de emergencia

- Abra la tapa del maletero ⇒ pág. 118.
- Levante el revestimiento del piso y retírelo del maletero.
- Suelte y retire la correa de la caja de herramientas de a bordo y retírela ⇒ pág. 283.
- Girar totalmente la palanca ubicada en el medio de la rueda de emergencia ⇒ fig. 143 en el sentido antihorario y quite la rueda de emergencia.

Guardar la rueda cambiada

- Coloque la rueda cambiada en la cavidad para la rueda de emergencia de modo que el orificio central de la rueda quede exactamente en el orificio de fijación de la rueda de emergencia y pase las correas de la caja de herramientas a través de los orificios de la rueda.
- Gire la palanca en sentido horario sobre el pasador roscado hasta que la rueda cambiada quede fijada de manera segura.
- Coloque la caja de herramientas de a bordo nuevamente en el compartimento correspondiente dentro del maletero y fijela con ayuda de la correa ⇒ pág. 283

- Vuelva a colocar el revestimiento del piso sobre el piso del maletero.
- Cierre la tapa del maletero.

Si la rueda de emergencia es distinta a las que lleva montadas al vehículo

Si la rueda de emergencia es diferente a las que lleva montadas al vehículo, por ejemplo en su versión de neumáticos de rodamiento, la rueda de emergencia se debe usar sólo en caso de emergencia, temporalmente y conduciendo con la debida precaución ⇒ ⚠. Vea también ⇒ pág. 289, *Rueda de emergencia con aro de 15 pulgadas*.

Esta rueda se debe cambiar cuanto antes por una rueda de rodamiento normal.

Tenga en cuenta los siguientes consejos para conducir:

- ¡No conduzca a una velocidad superior a 80 km/h!
- ¡Evite arranques y frenadas bruscas, como también la conducción en curvas a alta velocidad!
- Compruebe la presión de los neumáticos lo antes posible después del montaje de la rueda de emergencia ⇒ pág. 248.

La presión del neumático de la rueda de emergencia se debe comprobar junto con la presión de las demás ruedas al menos una vez cada 15 días. La rueda de emergencia recibe la máxima presión de los neumáticos prevista para el vehículo ⇒ pág. 248.

⚠ ADVERTENCIA

Un uso incorrecto de la rueda de emergencia puede ocasionar la pérdida de control del vehículo, colisiones u otros accidentes con riesgos de lesiones graves.

- De ninguna manera, utilice la rueda de emergencia si está dañada o desgastada hasta los indicadores de desgaste.
- En algunos vehículos, la rueda de emergencia puede ser menor que el conjunto de neumáticos originales ⇒ pág. 289, *Rueda de emergencia con aro de 15 pulgadas*. La rueda de emergencia menor se puede reconocer

⚠ ADVERTENCIA (continuación)

con una etiqueta adhesiva y la inscripción "80 km/h". Esta inscripción indica la velocidad máxima en la que el neumático puede circular con seguridad.

- Nunca conduzca a una velocidad superior a 80 km/h. Evite arranques y frenadas bruscas, como también curvas a alta velocidad.
- Cambie la rueda de emergencia cuanto antes por una rueda de rodamiento normal. La rueda de emergencia está destinada sólo a un breve uso.
- La rueda de emergencia se debe fijar siempre con los tornillos suministrados de fábrica.

⚠ ADVERTENCIA (continuación)

- Nunca use más de una rueda de emergencia.
- Después del montaje de la rueda de emergencia, la presión de los neumáticos se debe comprobar lo antes posible ⇒ pág. 248, *Presión de los neumáticos*.

i De ser posible, fije firmemente la rueda de emergencia o la rueda cambiada en el maletero. ◀

Inscripción en los neumáticos

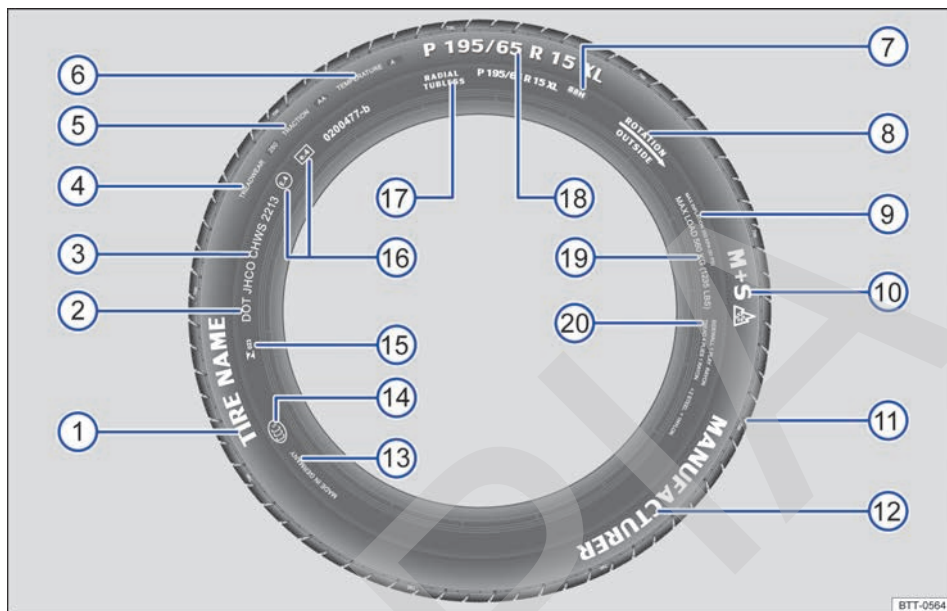





Fig. 144 Inscripción en los neumáticos internacional (ejemplo).

Lea primero y tenga en cuenta la información preliminar y las advertencias de seguridad de la pág. 244.

⇒ fig. 144	Inscripción en los neumáticos (ejemplo).	Significado	
①	Nombre del producto	Denominación de los neumáticos individuales del fabricante.	
②	DOT	El neumático cumple con los requisitos legales del Ministerio de Transportes de los EE.UU. con respecto a las normas de seguridad de los neumáticos (Department of Transportation).	
③	JHCO CHWS 2213	Número de inscripción de los neumáticos (TIN [®]) – en algunos casos, únicamente en la parte interna de la rueda) y fecha de fabricación:	
		JHCO CHWS	Código de identificación de origen de fabricación y datos del fabricante del neumático sobre las dimensiones y características del neumático.
		2213	Fecha de fabricación: 22ª semana del año 2013.

Información para el usuario final sobre valores de comparación entre los neumáticos básicos disponibles (procedimientos de prueba normalizados) ⇒ pág. 267:

④	TREADWEAR 280	Expectativa de vida relativa del neumático básico en una prueba estándar. Un neumático con la especificación 280 se desgasta 2,8 veces más lentamente que el neumático normal, con un índice Treadwear de 100. El respectivo desempeño del neumático depende de las condiciones de uso y puede variar significativamente de los valores normales debido al comportamiento de dirección, el mantenimiento, las diferentes particularidades de la pista y las condiciones climáticas.
---	---------------	---

⇒ fig. 144	Inscripción en los neumáticos (ejemplo).	Significado	
⑤	TRACTION AA	Capacidad de frenado del neumático en pista mojada (AA, A, B o C). Ésta se mide en condiciones controladas en pistas de pruebas certificadas. Los neumáticos marcados con C tienen una potencia de tracción baja. El índice de tracción atribuido al neumático se basa en pistas de prueba rectas y no incluye la aceleración, salidas laterales en curvas ni aquaplaning o tracción con carga máxima.	
⑥	TEMPERATURE A	Resistencia del neumático a la temperatura en pruebas a velocidades más elevadas (A, B o C). Neumáticos con identificadores A y B superan los requisitos legales. La evaluación de la temperatura se basa en neumáticos con la presión correcta y excluye el exceso de presión. El exceso de velocidad, la presión incorrecta y el exceso de presión pueden ocasionar por sí solos o en conjunto un calentamiento o daños en los neumáticos.	
⑦	88 H	Índice de capacidad de carga ⇒ pág. 255 y código de velocidad ⇒ pág. 255.	
⑧	Rotación y flecha	Identificación del sentido de rotación del neumático ⇒ pág. 255.	
	O: Outside	Identificación del lado externo del neumático ⇒ pág. 255.	
⑨	MAX INFLATION 350 KPA (51 psi / 3,51 bar)	Limitación de la presión máxima de aire.	
⑩	M+S o M/S o 	Indicación de neumáticos aptos para el invierno (neumáticos para barro y nieve). Los neumáticos con clavos se identifican después del S con un E.	
⑪	TWI	Indica la posición del indicador de desgaste (Tread Wear Indicator) ⇒ pág. 249.	
⑫	<i>Nombre de la marca, logotipo</i>	Fabricante.	
⑬	Hecho en Alemania	País de fabricación.	
⑭		Identificación específica para China (China Compulsory Certification).	
⑮	 023	Identificación específica para Brasil.	
⑯	E4 e4 0200477-b	Identificación según normas internacionales con número del país de autorización. Los neumáticos aprobados de conformidad con la norma ECE se identifican con E, los neumáticos aprobados de conformidad con la norma EG se identifican con e. A continuación, sigue el número de autorización de varios dígitos.	
⑰	RADIAL TUBELESS	Neumático radial sin cámara.	
⑱	P 195 / 65 R 15 XL	Descripción del tamaño:	
		P	Identificación para vehículos de paseo.
		195	Ancho del neumático de lado a lado en mm.
		65	Proporción altura/largura en %.
		R	Código del tipo de construcción radial.
		XL	Neumáticos reforzados ("Reinforced").
⑲	MAX LOAD 615 KG (1235 LBS)	Especificación de la capacidad máxima de carga por rueda. ▶	

→ fig. 144	Inscripción en los neumáticos (ejemplo).	Significado
20	SIDEWALL 1 PLY RAYÓN	Especificaciones de los componentes de la subestructura del neumático: 1 capa Rayon (seda sintética).
	TREAD 4 PLIES 1 RAYON + 2 STEEL + 1 NYLON	Indicaciones de los componentes de la banda de rotación. En el ejemplo, hay 4 capas por debajo de la banda de rotación: 1 capa de Rayon (seda sintética), 2 capas de correa de acero y 1 capa de nylon.

a) TIN es el número de serie del neumático.

Neumáticos unidireccionales

Los neumáticos unidireccionales fueron desarrollados para rodar en una única dirección. En neumáticos unidireccionales, el flanco del neumático está marcado con flechas. Mantenga obligatoriamente la dirección indicada. Sólo de esta forma se aprovecharán al máximo las propiedades del neumático en lo que respecta al aquaplaneo, la capacidad de adherencia, al ruido y al desgaste.

Si, aun así, se monta un neumático en la dirección de rodaje contraria, conduzca obligatoriamente con más cuidado, ya que el neumático no se está utilizando de acuerdo a las indicaciones. Esto es especialmente importante en calles mojadas. El neumático se debe cambiar o montar en la dirección de rodaje correcta lo antes posible.

Capacidad de carga de los neumáticos

El índice de carga indica cuántos kilogramos se pueden cargar sobre cada neumático (capacidad de carga).

80	450 kg
85	515 kg
90	600 kg
91	615 kg

93	650 kg
95	690 kg
97	730 kg
99	775 kg
100	800 kg

Código de velocidad

El código de velocidad indica con qué velocidad máxima se puede rodar un neumático.

P	máximo 150 km/h
Q	máximo 160 km/h
R	máximo 170 km/h
S	máximo 180 km/h
T	máximo 190 km/h
U	máximo 200 km/h
H	máximo 210 km/h
V	máximo 240 km/h
W	máximo 270 km/h
Y	máximo 300 km/h

Algunos fabricantes de neumáticos utilizan una combinación de letras "ZR" para neumáticos con velocidad máxima permitida superior a 240 km/h. ◀

Neumáticos de invierno



Lea primero y tenga en cuenta la información preliminar y las advertencias de seguridad ▲ de la pág. 244.

En invierno, los neumáticos de invierno mejoran nitidamente las características de conducción del vehículo. Los neumáticos de verano tienen menos efecto contra patinadas sobre el hielo y la nieve debido a su diseño (ancho, composición de la goma, modelado del perfil). Volkswagen recomienda el uso de neumáticos de invierno o de neumáticos para todas las estaciones en las 4 ruedas del vehículo, en especialmente cuando se esperan condiciones de invierno en las calles. Los neumáticos de invierno también mejoran el comportamiento de

frenado del vehículo y ayudan a reducir la distancia de parada en condiciones de invierno. En temperaturas por debajo de los +7 °C, Volkswagen recomienda el montaje de neumáticos de invierno .

Los neumáticos de invierno perderán su eficiencia para el invierno si la profundidad del **perfil del neumático** llega a un desgaste de 4 mm. De la misma manera, los neumáticos de invierno sufren una importante pérdida de características por **envejecimiento** – independientemente de la profundidad del perfil del neumático que aún existe. ▶

Para el uso de neumáticos de invierno, se aplica lo siguiente:

- Observar las prescripciones legales específicas de cada país.
- Utilizar neumáticos de invierno en las 4 ruedas simultáneamente.
- Utilizar únicamente si las calles presentan condiciones de invierno.
- Utilizar únicamente los tamaños de neumáticos de invierno adecuados para el vehículo.
- Utilizar neumáticos de invierno únicamente con el mismo tipo de construcción, tamaño (diámetro) y con el mismo perfil.
- Observar el límite de velocidad según el código de velocidad ⇒ .

Límite de velocidad

Los neumáticos de invierno tienen un límite de velocidad máximo de acuerdo con el código de velocidad ⇒ pág. 253.

En caso de **Neumáticos de invierno V**, el límite de velocidad y la presión de los neumáticos dependen del motor. Consultar obligatoriamente al Concesionario Volkswagen sobre la velocidad máxima admisible y la presión necesaria de los neumáticos.

⚠ ADVERTENCIA

Las propiedades de conducción mejoradas por neumáticos para invierno en condiciones de invierno en las calles no deben incentivar a asumir un riesgo a la seguridad.

- **Adapte la velocidad y el estilo de conducción a las condiciones de visibilidad, climáticas, de la calzada y del tránsito.**
- **Nunca exceder la velocidad máxima y la carga útil admisible para los neumáticos de invierno montados.**



Montar los neumáticos de verano nuevamente después del invierno. En temperaturas por encima de +7 °C, las características de conducción de neumáticos de verano son mejores. Los ruidos de rodaje son más bajos, como también el desgaste del neumático y el consumo de combustible.



De ser necesario, consultar un Concesionario Volkswagen con respecto a los tamaños de neumáticos de invierno permitidos.



Desuso prolongado

Introducción al tema

En este capítulo encontrará información sobre los siguientes temas:

Chasis	257
Carrocería	257
Motor/cambio	258
Eléctrica	258

Un vehículo que necesita permanecer inmovilizado por un período aproximado de 6 meses podrá no tener más el mismo comportamiento anterior. La vida útil del vehículo podrá verse sensiblemente comprometida.

Las razones son varias:

- Las gomas se resecan.
- Los lubricantes pierden sus características.
- El combustible se oxida, etc.

Hasta 30 días de inmovilización del vehículo, todavía se pueden revertir las consecuencias negativas resultantes de este hecho. De ahí en adelante,

cuanto más tiempo el vehículo permanece inactivo, más difícil será garantizar su posterior desempeño.

Lo ideal es que el vehículo nunca quede mucho tiempo sin ser utilizado. Si debe quedarse inactivo por un tiempo prolongado, es conveniente que, previamente, se tomen algunos cuidados específicos para cada parte del vehículo.

Información y advertencias complementarias:

- Batería del vehículo ⇒ pág. 224
- Conservación y limpieza de la parte exterior del vehículo ⇒ pág. 229
- Conservación y limpieza del interior del vehículo ⇒ pág. 238
- Llantas y neumáticos ⇒ pág. 244

Chasis

 Lea primero y tenga en cuenta la información preliminar de la pág. 257.

El chasis abarca suspensiones, frenos, ruedas y neumáticos.

La palanca del freno de estacionamiento debe ser dejada desactivada, para esto, guardar el vehículo en un piso plano y firme.

AVISO

- Los neumáticos deben permanecer suspendidos (sin contacto con el suelo), para evitar que se deformen permanentemente.

AVISO (continuación)

- La oxidación de los discos o tambores hacen que el freno sea excesivamente agresivo. Para minimizar sus efectos negativos, el vehículo, libre de humedad, debe guardarse en lugar seco.
- Después de un tiempo prolongado de inactividad, se alteran las propiedades del poder lubricante de la grasa del rodado de las ruedas y el semieje. Se recomienda sustituir los componentes, después del desuso prolongado (más de 6 meses), en caso de que no sea posible activarlos esporádicamente, aunque sea solamente por algunos metros.

Carrocería

 Lea primero y tenga en cuenta la información preliminar de la pág. 257.

La carrocería sufre oxidación en las articulaciones, deterioro de las piezas de goma, de los lubricantes de las máquinas de los vidrios y de las cerraduras de las puertas y la tapa.

Dos días antes de dejar de usarlo:

- Lavar el vehículo con producto neutro de limpieza y agua, lejos del lugar en donde será guardado ⇒ pág. 229.
- Seque el vehículo muy bien, deje las puertas y la tapa del maletero abiertas, expuestas al sol.

- Encerar con una cera de conservación ⇒ pág. 234 y guardar en lugar seco y bien ventilado con los vidrios abiertos.
- No colocar capa que impida la ventilación del vehículo.

Motor/cambio



Lea primero y tenga en cuenta la información preliminar de la pág. 257.

Antes del desuso:

- Cambiar el aceite del motor.
- Cambiar el líquido refrigerante del motor
- Cargar el depósito de combustible con gasolina con aditivo y dejar el motor funcionar durante algunos minutos.
- Coloque la palanca de cambio en la posición neutra ("punto muerto").

Después del desuso:

- Cambiar el aceite del motor.
- Consumir el combustible del depósito.
- Colocar gasolina con aditivo al cargar por primera vez.

Un vehículo inactivo durante un largo con combustible en el depósito puede provocar fallas en el funcionamiento del motor, debido a la formación de depósitos en los componentes, como por ejemplo en los inyectores de combustible.



Durante el período de desuso, Volkswagen recomienda colocar el vehículo en movimiento, rodando por algunos kilómetros, por lo menos cada 30 días.

Eléctrica



Lea primero y tenga en cuenta la información preliminar de la pág. 257.

Antes del desuso:

- Desconectar el cable masa de la batería.
- Mantener los brazos de los limpiaparabrisas / limpialuneta levantados.

Después del desuso:

- Conectar el cable masa de la batería.
- Cuando conecte el cable de masa preste atención a los siguientes ajustes: ajuste el reloj, ajuste las memorias de las emisoras de radio (para los vehículos con la radio, ⇒ cuaderno *Radio*).
- Limpiar el parabrisas, la luneta y las paletas con un paño suave y humedecido con agua y jabón neutro.
- Enjuagar el parabrisas y la luneta con agua corriente, removiendo toda la impureza sobre los vidrios, antes de activar los limpiaparabrisas.

⚠ ADVERTENCIA

Nunca permanecer en un ambiente cerrado mientras el motor está funcionando. Los gases tóxicos del sistema de escape pueden provocar inconsciencia, intoxicación por monóxido de carbono, accidentes y lesiones graves.



Durante el período en desuso, Volkswagen recomienda poner el motor en marcha cada 15 días, por lo menos 15 minutos, desembornando a continuación el cable negativo de la batería ⇒ ⚠.

Accesorios, reposición de piezas, reparaciones y modificaciones

Introducción al tema

En este capítulo encontrará información sobre los siguientes temas:

Ablandamiento	260
Accesorios y piezas de reposición	260
Fluidos y recursos	261
Reparaciones y modificaciones técnicas	261
Reparaciones y limitaciones del sistema de airbag	262
Instalación posterior de aparatos de transmisión	263
Información almacenada en las unidades de control	263
Uso de un teléfono móvil en el vehículo sin conexión con la antena exterior	264
Puntos de apoyo para la suspensión del vehículo	265

Información y advertencias complementarias:

- Cinturones de seguridad ⇒ pág. 72
- Sistema de airbag ⇒ pág. 83
- Portaequipajes de techo ⇒ pág. 125
- Cenicero y encendedor de cigarrillo ⇒ pág. 141
- Toma de corriente ⇒ pág. 143
- Frenar, detenerse y aparcar ⇒ pág. 161
- Control de distancia de aparcamiento ⇒ pág. 179
- Preparativos para trabajar en el compartimento del motor ⇒ pág. 204
- Aceite del motor ⇒ pág. 209
- Líquido refrigerante del motor ⇒ pág. 216
- Batería del vehículo ⇒ pág. 224
- Conservación y limpieza de la parte exterior del vehículo ⇒ pág. 229

- Conservación y limpieza del interior del vehículo ⇒ pág. 238
- Información para el consumidor ⇒ pág. 267
- ⇒ cuaderno *Radio*

ADVERTENCIA

Piezas de reposición y accesorios inadecuados, como también trabajos, modificaciones y reparaciones realizados de manera incorrecta pueden causar daños al vehículo, accidentes y lesiones graves.

- Volkswagen recomienda utilizar únicamente accesorios liberados por Volkswagen y piezas originales de Volkswagen. Para esto, Volkswagen ha establecido credibilidad, seguridad y calificación.

- Las reparaciones y modificaciones en el vehículo deben ser realizadas únicamente por un Concesionario Volkswagen. Los Concesionarios Volkswagen poseen las herramientas necesarias, aparatos de diagnóstico, información de reparación y personal calificado.

- Instalar únicamente piezas que correspondan a la versión y a las características originales de fábrica del vehículo.

- Jamás colocar, montar o acoplar objetos tales como portabebidas, soporte de teléfono móvil y GPS (sistema de posicionamiento global) al lado o sobre las coberturas de los módulos del airbag o en las áreas de expansión del airbag.

- Utilice sólo combinaciones de llantas y neumáticos liberadas por Volkswagen para el modelo de vehículo.

Ablandamiento



Lea primero y tenga en cuenta la información preliminar y las advertencias de seguridad  de la pág. 259.

Observar las respectivas determinaciones para ablandamiento de piezas nuevas.

Asentar el motor

Un motor nuevo debe ser ablandado durante los primeros 1.500 kilómetros. El roce interno de las primeras horas de uso del motor es mayor que el roce posterior, cuando todas las piezas móviles ya están ajustadas unas a las otras.

La forma de conducción de los primeros 1.500 kilómetros también influye en la calidad del motor. Aun después de que el motor esté ablandado, principalmente si el motor está frío, conducir con revolución moderada para reducir el desgaste del motor y aumentar su vida útil. No conducir con revolución muy baja. Reducir la marcha siempre que el motor no esté operando "de manera regular".

Hasta los 1.000 kilómetros se debe:

- No acelerar al máximo.
- No someter al motor a una revolución mayor que 2/3 de la revolución máxima.

Entre 1.000 y 1.500 kilómetros, se puede aumentar *gradualmente* la velocidad y el régimen del motor, limitados a la velocidad del respectivo lugar de rodaje.

Asentamiento de las pastillas de freno y de los neumáticos nuevos

- Neumáticos nuevos y cambio de neumáticos ⇒ pág. 244
- Información sobre los frenos ⇒ pág. 161



Un rodaje cuidadoso del motor nuevo aumenta su vida útil, con un bajo consumo de aceite y combustible.

Accesorios y piezas de reposición



Lea primero y tenga en cuenta la información preliminar y las advertencias de seguridad  de la pág. 259.

Volkswagen recomienda informarse en un Concesionario Volkswagen antes de comprar accesorios, piezas de reposición o recursos. Por ejemplo, si el vehículo necesita estar equipado con accesorios o si se deben cambiar piezas. El Concesionario Volkswagen asesora en cuestiones regulatorias y recomendaciones de fábrica con respecto a accesorios, piezas de reposición y recursos.

Volkswagen recomienda utilizar únicamente **Accesorios Volkswagen** y **Piezas Originales Volkswagen**. Para esto, Volkswagen ha establecido credibilidad, seguridad y calificación. Además, un Concesionario Volkswagen está cualificado para una instalación profesional.

A pesar del monitoreo constante del mercado, los productos **no liberados por Volkswagen** no pueden ser evaluados por Volkswagen en lo que respecta a la credibilidad, seguridad y calificación para su uso en el vehículo. Por este motivo,

Volkswagen tampoco se responsabiliza, inclusive en casos en que haya una aprobación por una asociación técnica de pruebas y fiscalización oficialmente reconocida, o una aprobación por un órgano oficial.

ADVERTENCIA

Las reparaciones y modificaciones realizadas de forma inadecuada en el vehículo pueden comprometer la eficacia de los airbags, como también causar fallas en el funcionamiento, accidentes y lesiones fatales.

- **Jamás colocar, montar o acoplar objetos tales como portabebidas, soporte de teléfono móvil y GPS (sistema de posicionamiento global) al lado o sobre las coberturas de los módulos del airbag o en las áreas de expansión del airbag.**
- **Objetos colocados, montados o acoplados dentro del radio de acción de los airbags podrán causar lesiones graves o fatales si se disparan los airbags.**

Fluidos y recursos



Lea primero y tenga en cuenta la información preliminar y las advertencias de seguridad  de la pág. 259.

Todos los fluidos y recursos son continuamente perfeccionados, como, por ejemplo, correas dentadas, neumáticos, líquido refrigerante del motor, aceites del motor, como también velas de encendido y la batería del vehículo. Por ese motivo, el cambio de líquidos y recursos se debe realizar en un Concesionario Volkswagen o en una empresa especializada. Los Concesionarios Volkswagen están siempre informados sobre los cambios.



ADVERTENCIA

Fluidos y recursos inadecuados, como también su utilización incorrecta, pueden causar accidentes, lesiones graves, quemaduras e intoxicación.

- Conservar fluidos únicamente en recipientes originales cerrados.
- Nunca utilizar latas de alimentos, botellas u otros recipientes vacíos para almacenar fluidos, ya que hay riesgo de que el fluido almacenado pueda ser ingerido por otras personas.
- Mantener los fluidos y recursos fuera del alcance de niños.

ADVERTENCIA (continuación)

- Leer y prestar atención siempre a la información y los alertas de los envases de los fluidos.
- Utilizar productos que emitan vapores tóxicos siempre en áreas abiertas o bien ventiladas.
- Jamás utilizar combustible, trementina, aceite del motor, quitaesmaltes u otros líquidos volátiles para conservación del vehículo. Esas sustancias son tóxicas y muy inflamables. ¡Éstas pueden causar incendios y explosiones!



AVISO

- Reabastecer solamente con fluidos adecuados. De ninguna manera se deben utilizar fluidos diferentes de los recomendados. De lo contrario, ¡podrían producirse fallas graves de funcionamiento o daño en el motor!
- Los accesorios y piezas montadas delante de la entrada de aire perjudican la refrigeración del motor. ¡En condiciones de alta temperatura ambiente y demanda intensa del motor, éste puede sobrecalentarse!



Los fluidos que son derramados del vehículo son perjudiciales para el medio ambiente. Por este motivo, controlar periódicamente el piso por debajo del vehículo. Si se ven manchas de aceite u otros fluidos, mandar a inspeccionar el vehículo a un Concesionario Volkswagen.

Reparaciones y modificaciones técnicas



Lea primero y tenga en cuenta la información preliminar y las advertencias de seguridad  de la pág. 259.

¡En caso de reparaciones y modificaciones técnicas, se deben seguir las directrices Volkswagen estrictamente => !

Intervenciones en los componentes electrónicos y en los respectivos softwares pueden ocasionar fallas de funcionamiento. Debido a la configuración en red de los componentes electrónicos, las averías pueden comprometer también sistemas que no estén directamente relacionados. Esto compromete seriamente la seguridad de conducción del vehículo, por el aumento del desgaste de las piezas del vehículo y, por último, la pérdida de funcionalidad operacional.

El Concesionario Volkswagen no puede ofrecer garantía contra daños que hayan sido causados por modificaciones técnicas y reparaciones inadecuadas.

El Concesionario Volkswagen no se responsabiliza por daños originados por modificaciones técnicas y reparaciones inadecuadas. Tales daños tampoco están cubiertos por la garantía Volkswagen.

Volkswagen recomienda que todas las modificaciones técnicas y reparaciones sean realizadas por los Concesionarios Volkswagen autorizados con **Piezas Originales Volkswagen**.

ADVERTENCIA

Las reparaciones y modificaciones realizadas incorrectamente pueden provocar fallas de funcionamiento y daños en el vehículo, ade-

ADVERTENCIA (continuación)

más de comprometer la eficacia del sistema de asistencia al conductor. Esto puede ocasionar accidentes y lesiones graves.

- Las reparaciones y modificaciones en el vehículo solo deben ser realizadas por un Concesionario Volkswagen.

Reparaciones y limitaciones del sistema de airbag



Lea primero y tenga en cuenta la información preliminar y las advertencias de seguridad  de la pág. 259.

¡En caso de reparaciones y modificaciones técnicas, se deben seguir las directrices Volkswagen estrictamente ⇒ .

Las modificaciones y reparaciones en el parachoques delantero, en las puertas, y en el revestimiento del techo o en la carrocería deben ser realizadas únicamente por un Concesionario Volkswagen. Es posible que esas piezas del vehículo estén equipadas con componentes del sistema y con sensores del sistema de airbag.

Durante todos los trabajos en el sistema de airbag, como al montar y desmontar sus piezas para realizar otras reparaciones, es posible que se dañen piezas del sistema de airbag. Eso puede hacer que los airbags funcionen o no funcionen correctamente en caso de accidente.

Para que la eficacia de los airbags no se vea perjudicada y las piezas desmontadas no causen lesiones o contaminen el medio ambiente, se deben observar las prescripciones. Los Concesionarios Volkswagen conocen estas disposiciones.

Una alteración en la suspensión del vehículo puede comprometer el funcionamiento del sistema de airbag en un impacto. Por ejemplo, por medio del uso de una combinación de llantas y neumáticos que no haya sido aprobada por Volkswagen y que rebaje el vehículo por la alteración en la rigidez de la suspensión, incluso de los resortes, del brazo de los resortes, del amortiguador, etc., puede existir una alteración en las fuerzas medidas por los sensores del airbag y enviadas a la unidad de control electrónica. Algunas modificaciones en los resortes pueden, por ejemplo, aumentar las fuerzas medidas por los sensores y accionar el sistema de airbag en escenarios de impactos en los cuales normalmente no se activarían los airbags si no se hubiesen realizado las modificaciones. Otras modificaciones podrán reducir la fuerza medida por los sensores e impedir la activación del airbag si necesita ser activado.

ADVERTENCIA

Las reparaciones y modificaciones realizadas incorrectamente pueden provocar fallas de funcionamiento y daños en el vehículo, además de comprometer la eficacia del sistema de airbag. Esto puede ocasionar accidentes y lesiones graves o fatales.

- Las reparaciones y modificaciones en el vehículo solo deben ser realizadas por un Concesionario Volkswagen.
- Los módulos del airbag no pueden ser reparados, pero sí sustituidos.
- No instale nunca en el vehículo piezas de airbag desmontadas de vehículos antiguos o procedentes de reciclaje.

ADVERTENCIA

Una alteración en la suspensión del vehículo, incluso el uso de combinaciones de neumáticos y llantas no liberados por Volkswagen, pueden alterar el funcionamiento de sistema de airbag y aumentar el riesgo sufrir lesiones graves o fatales en caso de accidente.

- Jamás instale componentes de la suspensión que no presenten características idénticas a las piezas originales instaladas en el vehículo.
- Nunca utilice combinaciones de llantas y neumáticos que no hayan sido liberados por Volkswagen.



En el caso de sufrir chatarra del vehículo o de algunos componentes del sistema de airbag, además del cumplimiento de las normas de seguridad vigentes, deben respetarse las normas de destino ambientalmente adecuado. Los Concesionarios Volkswagen conocen estas disposiciones.

Instalación posterior de aparatos de transmisión



Lea primero y tenga en cuenta la información preliminar y las advertencias de seguridad ▲ de la pág. 259.

Para la operación de aparatos de transmisión en el vehículo se necesita una antena exterior.

La instalación posterior de aparatos eléctricos o electrónicos en el vehículo afecta el tipo de licencia del vehículo. En ciertas circunstancias, esto extingue la licencia de uso del vehículo.

Volkswagen liberó la operación de aparatos de transmisión con las siguientes condiciones:

- Antena exterior instalada de manera adecuada.
- Potencia de transmisión máxima de 10 W.

La franja de alcance ideal de los aparatos solo se obtiene con una antena exterior.

Si un aparato de transmisión se debe utilizar con potencia de transmisión mayor a 10 W, acuda a una empresa especializada. Una empresa especializada conoce las posibilidades técnicas de la alteración. Para ello, Volkswagen recomienda los Concesionarios Volkswagen.

Observar las determinaciones legales, como también las instrucciones y orientaciones de funcionamiento del manual de instrucciones del aparato de transmisión.



ADVERTENCIA

Un aparato de transmisión no fijado o fijado incorrectamente puede ser lanzado por el interior del vehículo por causa de una maniobra de dirección o de frenado repentina, como también en un accidente, y causar lesiones graves.

- Fijar o guardar con seguridad el aparato de transmisión siempre de manera correcta y fuera del área de expansión del airbag durante la conducción.



ATENCIÓN

Al utilizar un aparato de transmisión sin conexión con una antena exterior, los valores límites de radiación electromagnética en el vehículo se pueden exceder y, de esta forma, la salud del conductor y de los acompañantes se puede ver afectada. Esto también es válido con una antena exterior no montada de manera correcta.

- Operar el aparato de transmisión en el vehículo únicamente con una antena exterior conectada de manera correcta.

Información almacenada en las unidades de control



Lea primero y tenga en cuenta la información preliminar y las advertencias de seguridad ▲ de la pág. 259.

El vehículo está equipado de fábrica con unidades de control que, entre otras cosas, asumen la unidad de control del motor y de la transmisión. Además, las unidades de control monitorean el funcionamiento del sistema de escape y de los airbags.

Las unidades de control electrónicas también evalúan continuamente los datos relevantes del vehículo durante la conducción. En caso de averías o divergencias de los valores de referencia, esos datos son almacenados exclusivamente. Las averías son exhibidas normalmente por las luces de control del instrumento combinado.

Los datos almacenados en las unidades de control pueden ser leídos y evaluados únicamente por aparatos especiales.

Las unidades de control instaladas no graban conversaciones en el vehículo de ninguna manera.

Reprogramación de las unidades de control

En un principio, todos los datos para el control de los componentes están almacenados en las unidades de control. Algunas funciones de confort, como, por ejemplo, señales intermitentes de confort, apertura independiente de la puerta e indicadores del display pueden ser reprogramadas por medio de aparatos especiales. En caso de que las funciones de confort sean reprogramadas, las indicaciones y descripciones correspondientes de esta literatura de a bordo no coincidirán más con las funciones originales. Volkswagen recomienda que la reprogramación se confirme en el ⇒ cuaderno *Plan de Asistencia Técnica*, capítulo *Otros registros del taller*.

El Concesionario Volkswagen posee la información sobre una posible reprogramación de las unidades de control.

Lectura del registro de fallas del vehículo

En el interior del vehículo hay una toma de conexión para diagnóstico para la lectura del registro de fallas ⇒ ⚠. Los datos sobre el funcionamiento y el estado de las unidades de control electrónicas se guardan en el registro de fallas. Información adicional sobre los datos almacenados se puede obtener en un Concesionario Volkswagen o en una empresa especializada.

La toma de conexión para diagnóstico se encuentra en la zona reposapiés del conductor, cerca de la caja de fusibles.

El registro de fallas se debe leer y restaurado sólo en un Concesionario Volkswagen.

Después de la corrección de una falla, la información correspondiente se borra de la memoria. Otros contenidos de la memoria se actualizan sucesivamente.

⚠ ADVERTENCIA

El uso incorrecto de la toma del diagnóstico puede provocar fallas de funcionamiento y también accidentes y lesiones graves.

- **Nunca lea usted mismo el registro de fallas de la toma de diagnóstico.**
- **La toma de diagnóstico sólo se puede leer en un Concesionario Volkswagen o en una empresa especializada.**

Uso de un teléfono móvil en el vehículo sin conexión con la antena exterior



Lea primero y tenga en cuenta la información preliminar y las advertencias de seguridad ⚠ de la pág. 259.

Los teléfonos móviles transmiten y reciben ondas de radio, también denominadas energía de alta frecuencia, tanto durante una llamada, como también en el modo Standby. La literatura científica especializada actual alerta que las ondas de radio pueden perjudicar el cuerpo humano si exceden determinados límites. Órganos gubernamentales y comités internacionales establecieron valores límite y directrices para que las radiaciones electromagnéticas emitidas por teléfonos móviles estén en una franja inofensiva para la salud humana. No obstante, no existen pruebas científicas definitivas de que los teléfonos inalámbricos sean totalmente seguros.

Por este motivo, algunos especialistas apelan a una actitud preventiva en relación al uso de teléfonos móviles, y a que se tomen medidas para reducir la radiación que actúa sobre el cuerpo humano.

Al utilizar un teléfono móvil no conectado a una antena exterior de teléfono en el interior del vehículo, la radiación electromagnética puede ser mayor que cuando el teléfono móvil está conectado a una antena integrada u otra antena exterior.

Si el vehículo estuviese equipado con un sistema de altavoz adecuado, que permite el uso de una serie de funciones adicionales de teléfonos móviles compatibles con Bluetooth®, cumplirá con las determinaciones legales de muchos países que permiten el uso de un teléfono móvil en el vehículo sólo por medio de un sistema de altavoz.

Los teléfonos móviles deben estar en un soporte de teléfono o estar guardados con seguridad en el vehículo. Si se utiliza un soporte de teléfono, éste debe ser trabado de forma segura en la placa básica. Solamente de esta forma, el teléfono móvil queda fijado de forma segura en el panel de instrumentos y siempre al alcance del conductor. La conexión del teléfono móvil se puede hacer a través del soporte del teléfono

Un teléfono móvil conectado a la antena del teléfono integrada al vehículo o a una antena exterior del teléfono reduce la emisión de la radiación electromagnética que actúa sobre el cuerpo humano. Además, de esa forma se obtiene una mejor calidad de conexión.

Si se utiliza el teléfono móvil en el interior del vehículo sin el sistema de altavoz, no estará fijado con seguridad al vehículo, ni tampoco estará conectado a la antena del teléfono exterior del vehículo. Además, el teléfono móvil no será recargado por el soporte, y es probable que la llamada existente pueda verse interrumpida y la calidad de la llamada se vea afectada.

De esta forma, utilizar un teléfono móvil en el vehículo solamente si éste está conectado a un sistema de viva voz. Volkswagen recomienda utilizar una antena exterior para el uso de teléfono móvil en el vehículo.

Bluetooth® es una marca registrada de Bluetooth® SIG, Inc. ▶

⚠ ADVERTENCIA

Un teléfono móvil no fijado o fijado incorrectamente puede ser lanzado por el interior del vehículo por una maniobra de dirección o de frenado súbita, como también en un accidente, y causar lesiones graves.

- Fije el teléfono móvil, otros aparatos, y accesorios del teléfono, como por ejemplo, soportes para teléfono móvil, bloque de notas y el GPS de manera correcta o acomódelos de manera segura durante la marcha y fuera del radio de acción del airbag.

⚠ ADVERTENCIA

Al utilizar un teléfono móvil sin conexión con una antena exterior, los valores límites de radiación electromagnética en el vehículo pue-

⚠ ADVERTENCIA (continuación)

den ser excedidos y, de esta forma, la salud del conductor y de los pasajeros puede verse afectada. Esto también es válido con una antena exterior no montada de manera correcta.

- Mantener una distancia mínima de 20 centímetros entre las antenas del teléfono móvil y un marcapasos cardíaco, ya que los teléfonos móviles pueden influir en la función de marcapasos cardíacos.
- No cargar teléfonos móviles encendidos en el bolso del pecho directamente sobre el marcapasos.
- En caso de sospecha de interferencia del teléfono móvil con un marcapasos cardíaco o con otro dispositivo médico, desconectar el teléfono móvil inmediatamente.

Puntos de apoyo para la suspensión del vehículo

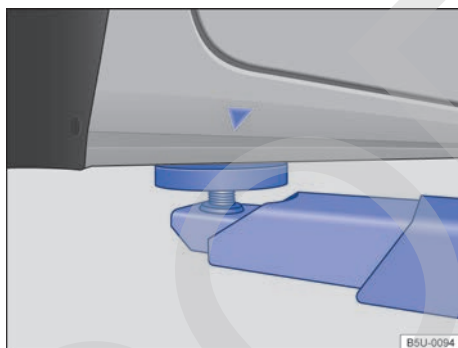

Fig. 145 Puntos de apoyo delanteros para la suspensión con plataforma elevadora o con gato.

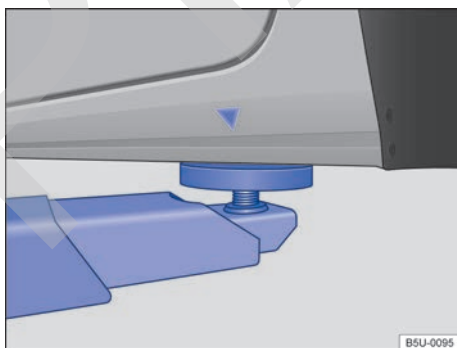

Fig. 146 Puntos de apoyo traseros para la suspensión con plataforma elevadora o con gato.



Lea primero y tenga en cuenta la información preliminar y las advertencias de seguridad ⚠ de la pág. 259.

El vehículo debe ser suspendido solamente por los puntos indicados en las figuras ⇒ [fig. 145](#) y ⇒ [fig. 146](#). Si el vehículo no está suspendido por los puntos indicados, pueden ocurrir daños en el vehículo ⇒ ⚠ y lesiones graves ⇒ ⚠.

Las plataformas elevadoras hidráulicas no deben ser utilizadas para la suspensión del vehículo.

Se deberán tomar diversas precauciones si se suspende un vehículo mediante una plataforma elevadora o un gato. Jamás suspender un vehículo con una plataforma elevadora o con un gato si

no se cuenta con la debida formación, conocimiento y experiencia para realizar la suspensión de forma segura.

Información para levantar el vehículo con el gato ⇒ pág. 288.

⚠ ADVERTENCIA

La suspensión inadecuada del vehículo con una plataforma elevadora o con un gato puede causar lesiones graves.

- Antes de suspender el vehículo, seguir el manual de instrucciones de la plataforma elevadora o del gato, como también las eventuales determinaciones legales.

⚠ ADVERTENCIA (continuación)

- No pueden haber personas dentro del vehículo durante su suspensión o con el vehículo suspendido.
- Suspender el vehículo solamente por los puntos indicados en las figuras ⇒ **fig. 145** y ⇒ **fig. 146**. Si el vehículo no se suspende por los puntos indicados, puede caer de la plataforma elevadora cuando, por ejemplo, se desmonta el motor o la suspensión.
- Los puntos de recepción para apoyo del vehículo deben estar apoyados sobre la mayor área posible y centralizados sobre los apoyos de la plataforma elevadora.
- ¡Nunca encienda el motor si el vehículo está suspendido! El vehículo puede caer de la plataforma elevadora debido a las vibraciones del motor.
- De ser necesario trabajar debajo de un vehículo suspendido, bloquear el vehículo con bloques de soporte que posean una capacidad de carga correspondiente.

⚠ ADVERTENCIA (continuación)

- Jamás utilizar la plataforma elevadora como auxilio para embarque.
- Asegurarse siempre de que el peso del vehículo no exceda la capacidad de carga de la plataforma elevadora.

⚠ AVISO

- Nunca suspenda el vehículo del cárter, del cambio, del eje trasero o del eje delantero.
- Al suspender el vehículo, utilice siempre una capa de goma para no dañar la parte inferior del vehículo. Además, se debe asegurar el pasaje libre de los brazos de la plataforma elevadora.
- Los brazos de la plataforma elevadora no deben tocar las soleras laterales u otras piezas del vehículo.

Información al consumidor

Introducción al tema

En este capítulo encontrará información sobre los siguientes temas:

Etiquetas adhesivas y plaquetas	267
Uso del vehículo en otros países y continentes	268
Recepción de la radio y antena	268
Instalar la radio	268
Volumen de la radio o del sistema de navegación	269
Auriculares	269
Declaración de conformidad	269
Licencia de uso de la llave con comando remoto	270
Licencia de uso del inmovilizador electrónico	270

Información y advertencias complementarias:

- Vistas exteriores ⇒ pág. 5
- Accesorios, reposición de piezas, reparaciones y modificaciones ⇒ pág. 259
- ⇒ cuaderno *Plan de Asistencia Técnica*

Etiquetas adhesivas y plaquetas



Lea primero y tenga en cuenta la información preliminar y las advertencias de seguridad  de la pág. 267.

El compartimento del motor y algunas piezas del vehículo contienen de fábrica certificados de seguridad, etiquetas adhesivas y plaquetas con información importante sobre el uso del vehículo como, por ejemplo, en la portezuela del depósito de combustible, en el parasol del acompañante delantero, en la columna de la puerta del conductor o en el entarimado del maletero.

- No quitar los certificados de seguridad, etiquetas adhesivas y plaquetas de ninguna manera, ni arruinarlas o hacerlas ilegibles.
- Si se cambiasen las piezas del vehículo con certificados de seguridad, etiquetas adhesivas y plaquetas, el Concesionario Volkswagen o la empresa especializada deberán aplicar correctamente los nuevos certificados de seguridad, etiquetas

ADVERTENCIA

El manejo inadecuado del vehículo aumenta el riesgo de accidentes y lesiones.

- Tenga en cuenta las determinaciones legales.
- Seguir el Manual de instrucciones.

AVISO

El manejo inadecuado del vehículo puede ocasionar daños al vehículo.

- Tenga en cuenta las determinaciones legales.
- Ejecutar los servicios de mantenimiento de acuerdo con el ⇒ cuaderno *Plan de Asistencia Técnica*.
- Seguir el Manual de instrucciones.

adhesivas y plaquetas correspondientes en las mismas posiciones en las piezas del vehículo nuevas.

Certificado de seguridad

Un certificado de seguridad en la columna de la puerta del conductor informa que se cumple con todos los estándares de seguridad necesarios y las especificaciones de los órganos de seguridad del tránsito del respectivo país en el momento de la fabricación. Adicionalmente, pueden estar representados el mes y el año de fabricación, como también el número del chasis.

Etiquetas adhesivas de alerta de alta tensión

Próximo al cierre de la tapa del compartimento del motor se encuentra una etiqueta adhesiva que alerta sobre la alta tensión del sistema eléctrico del vehículo.

Uso del vehículo en otros países y continentes



Lea primero y tenga en cuenta la información preliminar y las advertencias de seguridad  de la pág. 267.

El vehículo fue producido para un determinado país y corresponde a las determinaciones de homologación vigentes en el país en el momento de la fabricación del vehículo.

Si vende el vehículo en otro país o lo utiliza en otro país durante un largo período, se deberán respetar las determinaciones legales válidas correspondientes al país de destino.

De ser el caso, será necesario montar o desmontar determinados equipos y desactivar funciones. De la misma forma, pueden verse afectados los alcances de los servicios y los tipos de servicio. Esto es válido especialmente si se utiliza el vehículo durante un período prolongado en una región de clima diferente.

Debido a las diferentes franjas de frecuencia alrededor del mundo, puede que la radio o el sistema de navegación no funcionen en otros países.

AVISO

- **Volkswagen no se responsabiliza por daños causados al vehículo por cargar combustible de baja calidad, servicios indebidos fuera de la Red Autorizada o uso de piezas no originales.**
- **Volkswagen no se responsabiliza en caso de que el vehículo no cumpla o cumpla sólo de forma parcial los requisitos legales correspondientes a otros países y continentes.**

Recepción de la radio y antena



Lea primero y tenga en cuenta la información preliminar y las advertencias de seguridad  de la pág. 267.

En los equipos de radio montados de fábrica viene montada una antena en el techo del vehículo para la recepción de la radio.



Pueden ocurrir fallas de recepción de la banda AM de la radio cuando se operan aparatos eléctricos cerca de la antena, como por ejemplo teléfonos móviles.

Instalar la radio



Lea primero y tenga en cuenta la información preliminar y las advertencias de seguridad  de la pág. 267.

Si posteriormente se coloca una radio o se cambia la radio montada de fábrica, se deben seguir las siguientes recomendaciones:

- En algunas versiones, las tomas de conexión ya existentes en el vehículo fueron previstas para las radios originales Volkswagen, a partir del modelo 2005.
- Los aparatos de radio con conexiones diferentes deberán ser conectados con cables adaptadores, que pueden ser adquiridos en los Concesionarios Volkswagen.

- Es posible que las radios **no** previstas en el programa de Accesorios Originales Volkswagen necesiten un adaptador adicional cuando no haya buena señal de recepción.
- Se aconseja efectuar la instalación de la radio en un Concesionario Volkswagen, cuyo personal está informado sobre las especificaciones técnicas de los vehículos y sobre dónde encontrar las radios originales y las piezas de montaje necesarias del Programa de Accesorios Volkswagen, como también realizar los trabajos de conformidad con las directrices de fábrica.

- La potencia máxima de los parlantes originales de fábrica es de 20 W (RMS).
- Volkswagen recomienda que también se utilicen parlantes, juegos de montaje, antenas y kits de supresión de interferencias del Programa de Accesorios Volkswagen. Estas piezas fueron especialmente concebidas para cada vehículo.

ADVERTENCIA

Nunca cortar el cable de conexión, dejándolo sin aislamiento. Esto puede causar un incendio.

AVISO

- Una conexión deficiente de la radio puede provocar la destrucción de componentes eléctricos importantes o afectar su funcionamiento. Eventuales interferencias como, por ejemplo, en la señal de velocidad, pueden provocar fallas en el funcionamiento del motor, ABS, etc.
- La simple conexión de la señal de velocidad a una radio con ajuste automático del volumen de otros fabricantes puede originar ese tipo de fallas.

Volumen de la radio o del sistema de navegación



Lea primero y tenga en cuenta la información preliminar y las advertencias de seguridad  de la pág. 267.

La radio o el sistema de navegación cuentan con un manual de instrucciones por separado, con toda la información relevante para el funcionamiento de la radio o el sistema de navegación.

ADVERTENCIA

El funcionamiento de la radio o del sistema de navegación con mucho volumen, principalmente con una presión sonora superior a 85 decibeles, puede provocar daños a la audición.

- Si el volumen está demasiado alto, puede que no se escuchen señales acústicas del exterior, como por ejemplo, señales de aviso de vehículos de la policía, bomberos u otros vehículos y ocasionar accidentes.

Auriculares



Lea primero y tenga en cuenta la información preliminar y las advertencias de seguridad  de la pág. 267.

Al utilizar teléfono móvil u otros dispositivos, observar los respectivos manuales de instrucciones, la legislación nacional y las normas sobre el uso de auriculares. Por ejemplo, en Brasil está prohibido el uso de auriculares por el conductor durante el manejo.

ADVERTENCIA

Si el volumen está demasiado alto durante el manejo, puede que no se escuchen señales acústicas del exterior, como por ejemplo, señales de aviso de vehículos de la policía, bomberos u otros vehículos y ocasionar accidentes.

Declaración de conformidad



Lea primero y tenga en cuenta la información preliminar y las advertencias de seguridad  de la pág. 267.

El respectivo fabricante declara que los productos relacionados a continuación, cumplen con los requisitos básicos y demás determinaciones y normas relevantes vigentes a la fecha de fabricación del vehículo:

Equipos de radiofrecuencia

- Inmovilizador electrónico.
- Llave del vehículo con mando a distancia.

Equipos eléctricos

- Toma de corriente de 12 V.



Licencia de uso de la llave con comando remoto



Lea primero y tenga en cuenta la información preliminar y las advertencias de seguridad  de la pág. 267.

Esa homologación debe ser la base para obtener la licencia de uso en otros países.



La llave con comando remoto, activado por radiofrecuencia, cumple con todos los criterios de homologación y uso en Brasil.

Licencia de uso del inmovilizador electrónico



Lea primero y tenga en cuenta la información preliminar y las advertencias de seguridad  de la pág. 267.

Esa homologación debe ser la base para obtener la licencia de uso en otros países.



El inmovilizador electrónico, activado por radiofrecuencia, cumple con todos los criterios de homologación y uso en Brasil.

Unidad de control del motor y sistema de purificación del gas del escape

Introducción al tema

En este capítulo encontrará información sobre los siguientes temas:

Luces de control	271
Regulación electrónica de la potencia del motor (EPC)	272
Catalizador	272
Filtro de carbón activado - sistema de alimentación	273

Información y advertencias complementarias:

- Cambio de marcha ⇒ pág. 150
- Repostar ⇒ pág. 194
- Combustible ⇒ pág. 199
- Aceite del motor ⇒ pág. 209
- Batería del vehículo ⇒ pág. 224

- Información almacenada en las unidades de control ⇒ pág. 259
- Tirar y remolcar ⇒ pág. 318



⚠ ADVERTENCIA

Los componentes del sistema de escape se calientan mucho. Esto puede causar incendios.

- Apagar el vehículo para que ninguna pieza del sistema de escape entre en contacto con materiales fácilmente inflamables por bajo del vehículo, como, por ejemplo, pasto seco.
- No utilice nunca una protección adicional para la parte inferior del vehículo o productos anticorrosivos para el tubo de escape, los catalizadores o los aislantes térmicos.

Luces de control

 Lea primero y tenga en cuenta la información preliminar y las advertencias de seguridad  de la pág. 271.

Se enciende	Causa posible	Solución
	Unidad de control del motor averiada (Electronic Power Control).	El motor se debe revisar inmediatamente en un Concesionario Volkswagen o en una empresa especializada.
	Deficiencia de emisiones del sistema de escape (OBD).	Disminuya la velocidad. Conduzca con cuidado hasta un Concesionario Volkswagen o una empresa especializada más cercano. El motor debe ser verificado.
Parpadeando	Causa posible	Solución
	Catalizador averiado.	Disminuya la velocidad. Conduzca con cuidado hasta un Concesionario Volkswagen o una empresa especializada más cercano. El motor debe ser verificado.

Al conectar el encendido, se encienden brevemente algunas luces de advertencia y de control a modo de comprobación. Se apagan después de algunos segundos. ▶

ADVERTENCIA

No ignorar las luces de advertencia encendidas es fundamental para la seguridad del conductor y de los acompañantes, evitando posibles paradas del vehículo, como también eventuales accidentes.



- No ignore nunca las luces de advertencia encendidas.

ADVERTENCIA (continuación)



- Parar el vehículo lo antes posible en un lugar seguro para todos los acompañantes del vehículo y los demás conductores.

AVISO

Tenga en cuenta siempre las luces de control encendidas y sus descripciones e indicaciones para evitar daños en el vehículo.

 Si las luces de control  o EPC están encendidas, es porque existen averías en el motor, con un mayor consumo de combustible y con una reducción de la potencia del motor.

Regulación electrónica de la potencia del motor (EPC)



 Lea primero y tenga en cuenta la información preliminar y las advertencias de seguridad  de la pág. 271.

La regulación electrónica de la potencia del motor (EPC) o acelerador electrónico (e-gas) comprende un sistema de aceleración controlado electrónicamente. El principal objetivo de este sistema no es simplemente la posición del cuerpo de la mariposa, sino también el par de apriete solicitado por el usuario.

Cuando el conductor accione el acelerador, el sistema interpretará la orden, transformándola en necesidad de fuerza y velocidad.

Con el control sobre los componentes del motor, se calcula el mejor rendimiento posible, cumpliendo con la solicitud del conductor.

Catalizador

 Lea primero y tenga en cuenta la información preliminar y las advertencias de seguridad  de la pág. 271.

El catalizador sirve para el tratamiento posterior de los gases del escape y, de esta forma, ayuda a reducir las emisiones de contaminantes en el gas del escape. Para que el sistema de escape y el catalizador del motor funcionen por más tiempo:

- Cargar únicamente gasolina sin plomo u otros aditivos metálicos (por ejemplo, manganeso)
- Jamás dejar el depósito de combustible vaciar-se completamente.
- Jamás completar con aceite del motor en exceso ⇒ pág. 209.
- No exigir demasiado al vehículo, pero sí utilizar el auxilio de arranque ⇒ pág. 315.

Si ocurren fallas en el encendido, caída de potencia o un mal funcionamiento del motor durante la conducción, reduzca inmediatamente la velocidad

y haga revisar el vehículo en un Concesionario Volkswagen o en una empresa especializada. De lo contrario, el combustible no quemado puede llegar al sistema de escape y, consecuentemente, a la atmósfera. Además de esto, ¡el catalizador también puede verse dañado por sobrecalentamiento!

AVISO

Una única carga con gasolina con plomo u otros aditivos metálicos (por ejemplo, manganeso) es suficiente para reducir la eficacia del catalizador y causar daños en el mismo.

 Aún con el sistema de escape en perfectas condiciones de funcionamiento, puede producirse un olor sulfuroso en las emisiones del escape, en ciertas condiciones de funcionamiento del motor. Eso depende del tenor de azufre del combustible. Muchas veces, basta optar por una marca de combustible diferente.

Filtro de carbón activado - sistema de alimentación



Lea primero y tenga en cuenta la información preliminar y las advertencias de seguridad  de la pág. 271.

El sistema de alimentación tiene un filtro de carbón activado que acumula hidrocarburos (vapor) generados en el depósito de combustible mientras el motor está apagado. Por lo tanto, no permita la li-

beración de estos hidrocarburos a la atmósfera. Durante el funcionamiento del motor, los hidrocarburos son admitidos por el motor y quemados por el sistema de escape.



El filtro de carbón activado no permite que los hidrocarburos de los gases del depósito de combustible se liberen a la atmósfera



Autoayuda

Orientaciones prácticas

Preguntas y respuestas

Si al usar el vehículo sospecha de que existe algún defecto en una función o daño en el vehículo durante el manejo del vehículo, **antes** de acudir a un Concesionario Volkswagen o una empresa es-

pecializada, lea y tenga en cuenta las siguientes indicaciones. Además de eso, las palabras claves “particularidades” o “listas de comprobación” lo pueden ayudar.

Particularidad	Posibles causas	Soluciones posibles
El motor no arranca.	Batería del vehículo descargada.	- Ejecutar el auxilio para arrancar ⇒ pág. 315. - Cargar la batería del vehículo ⇒ pág. 224.
	Se utiliza una llave del vehículo incorrecta.	Utilizar una llave del vehículo válida ⇒ pág. 43.
	El nivel de combustible está muy bajo.	Cargar con combustible ⇒ pág. 194.
El vehículo no se puede desbloquear o bloquear con la llave del vehículo.	- Pila de la llave del vehículo descargada. - Distancia demasiado grande del vehículo.	- Sustituir la batería ⇒ pág. 43. - Aproximarse al vehículo. - Sincronizar la llave del vehículo ⇒ pág. 43. - Bloquear o desbloquear el vehículo de forma manual ⇒ pág. 280.
Ruidos extraños.	Motor frío, sistema de asistencia a la frenada.	Consulte la entrada “ruidos” en el índice.
Características de dirección extrañas.	Sistemas de asistencia activados.	En el índice remitivo de términos, observar la entrada “sistema de asistencia”.
	Se utilizó una presión de los neumáticos errónea.	Comprobar la presión de los neumáticos ⇒ pág. 244.
	Daños en las ruedas o en las llantas.	Comprobar periódicamente posibles daños en las ruedas y en las llantas ⇒ pág. 244 y, de ser necesario, sustituir las. ⇒ pág. 288.
	Transmisión automatizada ASG sobrecalentado.	Parar el vehículo inmediatamente ⇒ pág. 159.
El monitoreo del interior del vehículo dispara una alarma falsa.	- Ventanillas o techo solar abiertos. - Cualquier movimiento interno en el vehículo. - Teléfono móvil vibra en el vehículo.	Eliminar los riesgos de alarma falsa ⇒ pág. 53.
Pista no debidamente iluminada.	- Farol regulado para tráfico por la izquierda o la derecha. - Luz regulada incorrectamente. - Lámparas incandescentes con falla. - Farol bajo desconectado.	- Convertir el farol regulado para tráfico por la izquierda o la derecha ⇒ pág. 95. - Regular el alcance del farol ⇒ pág. 95. - Cambiar las lámparas incandescentes ⇒ pág. 302. - Conectar el farol bajo ⇒ pág. 95. ▶

Particularidad	Posibles causas	Soluciones posibles
Consumidores eléctricos no funcionan.	Carga la batería del vehículo insuficiente.	Cargar la batería del vehículo ⇒ pág. 224.
	Indicador del nivel de combustible bajo.	Cargar ⇒ pág. 194.
	Fusible quemado.	Verificar el fusible y sustituir, de ser necesario ⇒ pág. 296.
Consumo de combustible más alto de lo indicado.	– Tráfico de corta distancia. - “Pedal del acelerador inquieto”.	– Evitar distancias cortas. – Conducir con precaución. – Acelerar suavemente.
	Consumidores eléctricos conectados.	Desconectar los consumidores innecesarios.
	Unidad de control del motor averiada.	Corregir la avería ⇒ pág. 271.
	Presión de los neumáticos muy baja.	Adecuar la presión de los neumáticos ⇒ pág. 244.
	Conducción en región montañosa.	Ninguna solución inmediata.
	Conducción con carga elevada.	Ninguna solución inmediata.
Conducción con revolución elevada del motor.	Seleccionar una marcha más alta.	



En caso de emergencia

Introducción al tema

En este capítulo encontrará información sobre los siguientes temas:

Protegerse a sí mismo y al vehículo	276
Luces de freno de emergencia - ESS (Emergency Stop Signal)	277
Triángulo de seguridad	278
Remover el extintor de incendio	278
Utilizar el extintor de incendio	279
Mantenimiento del extintor de incendio	279

Información y advertencias complementarias:

- Frenar, detenerse y aparcar ⇒ pág. 161
- Cierre o apertura de emergencia ⇒ pág. 280
- Herramientas de a bordo ⇒ pág. 283
- Cambio de rueda ⇒ pág. 288

ADVERTENCIA

Un vehículo detenido sin la debida señalización representa un gran riesgo de accidente para sí mismo y para terceros en el tránsito.

- Parar el vehículo lo antes posible en un lugar seguro. Estacionar el vehículo a una distancia segura del flujo de tránsito para bloquear seguramente todas las puertas en caso de emergencia. Conectar las luces de advertencia y utilizar el triángulo de seguridad para alertar a otros conductores.
- Nunca dejar a niños, deficientes o personas con necesidades especiales solas dentro del vehículo cuando se bloquean las puertas. Esto podrá hacer que queden encerradas dentro del vehículo en caso de emergencia. Personas encerradas pueden quedar expuestas a temperaturas muy altas o muy bajas.

Protegerse a sí mismo y al vehículo

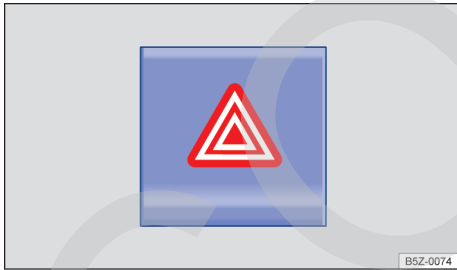





Fig. 147 En la parte superior de la consola central: interruptor de encender y apagar las luces de advertencia.

Lea primero y tenga en cuenta la información preliminar y las advertencias de seguridad  de la pág. 276.

Observar las determinaciones legales para la protección de un vehículo parado. En muchos países existen prescripciones al respecto, por ejemplo, la activación de las luces de advertencia ⇒ pág. 278.



Lista de comprobación

Los siguientes puntos deben cumplirse en la secuencia indicada, para garantizar la propia seguridad y la seguridad de los pasajeros ⇒ .

1. Estacionar el vehículo a una distancia segura del flujo de tránsito sobre una superficie adecuada ⇒ .
2. Conectar las luces de advertencia con el interruptor  ⇒ fig. 147.
3. Ponga el freno de estacionamiento ⇒ pág. 161.
4. Ponga la palanca de cambio en punto muerto o la palanca selectora en la posición **N** ⇒ pág. 150.
5. Apague el motor y retire la llave del vehículo del contacto ⇒ pág. 145.
6. Hacer bajar a todos los ocupantes del vehículo y llevarlos con seguridad lejos del flujo de tránsito, por ejemplo, hacia atrás de la barandilla.

Lista de comprobación (continuación)

7. Lleve todas las llaves del vehículo consigo al abandonarlo.
8. Posicionar el triángulo de seguridad para hacer que otros conductores perciban el vehículo.
9. Dejar el motor enfriarse suficientemente y, de ser necesario, procurar auxilio técnico especializado.

Con las luces de advertencia conectadas, todos los indicadores de dirección del vehículo parpadearán al mismo tiempo. Las luces indicadoras de los indicadores de dirección  y una luz indicadora en el interruptor  parpadearán al mismo tiempo. Las luces de advertencia también funcionan con el encendido apagado.

Si las luces de advertencia están encendidas pueden indicar, por ejemplo, un cambio de dirección o cambio de carril durante el remolque con el accionamiento de la palanca de los indicadores de dirección. Las luces de advertencia se interrumpen momentáneamente.

Ejemplos en cuales se deben activar las luces de advertencia:

- Si el automóvil de adelante desacelera repentinamente o se llega al final de un congestionamiento, para alertar a los conductores que vienen atrás.
- De haber una emergencia.
- Si el vehículo se rompe.
- Al ser remolcado.

Cumplir siempre con las determinaciones regionales sobre el uso de las luces de advertencia.

Si las luces de advertencia no funcionan, se deberá alertar de otra forma a los demás conductores (de acuerdo a las determinaciones legales) sobre el vehículo detenido.

ADVERTENCIA

No ignorar esta lista de comprobación es fundamental para la seguridad del conductor, los acompañantes y demás conductores, evitando posibles accidentes.

- **Siga siempre las operaciones de la lista de comprobación y tenga en cuenta las precauciones de seguridad generalmente válidas.**

ADVERTENCIA

Los componentes del sistema de escape se calientan mucho. Por eso, podrían provocar incendios y lesiones graves.

- **Nunca estacionar el vehículo de forma que las piezas del sistema de escape entren en contacto con materiales fácilmente inflamables por debajo del vehículo, como, por ejemplo, pasto seco o combustible.**

 La batería del vehículo se descargará si las luces de advertencia quedan encendidas durante un largo período de tiempo - aún con el encendido desconectado.

 Cuando los airbags se disparan en un accidente, las luces de advertencia se pueden activar automáticamente ⇒ pág. 86.

Luces de freno de emergencia - ESS (Emergency Stop Signal)



Lea primero y tenga en cuenta la información preliminar y las advertencias de seguridad  de la pág. 276.

Para vehículos con la función ESS y con sistema antibloqueo del freno (ABS), durante un frenado brusco y continuo, y en velocidades superiores a 80 km/h, la linterna de la luz de freno puede titilar para alertar a los conductores que vienen atrás.

Si el frenado se prolonga por más tiempo, manteniéndose la misma desaceleración, las luces de advertencia se activan automáticamente y parpa-

dean cuando el vehículo llega a una velocidad inferior a aproximadamente 10 km/h. Al reiniciar el movimiento del vehículo, las luces de advertencia se desactivan por sí solas.

Las luces de advertencia también pueden desconectarse al presionar el interruptor  en el panel de instrumentos ⇒ fig. 147.

Triángulo de seguridad

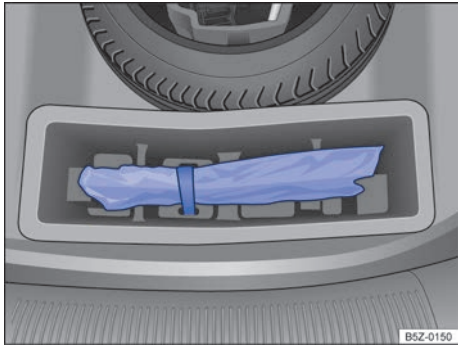



Fig. 148 En el maletero: triángulo de seguridad.

 Lea primero y tenga en cuenta la información preliminar y las advertencias de seguridad  de la pág. 276.



El triángulo de seguridad puede no estar disponible para algunos mercados de exportación.

El triángulo de seguridad está fijado en el maletero, por debajo de la cobertura central ⇒ [fig. 148](#).

ADVERTENCIA

Objetos sueltos pueden ser lanzados por el interior del vehículo debido a una maniobra de dirección o de frenado repentina, como también en un accidente, y provocar lesiones graves.

- Fije el triángulo de seguridad en los debidos soportes siempre de manera segura.

 El triángulo de seguridad debe cumplir con las especificaciones legales vigentes de cada país. 

Remover el extintor de incendio

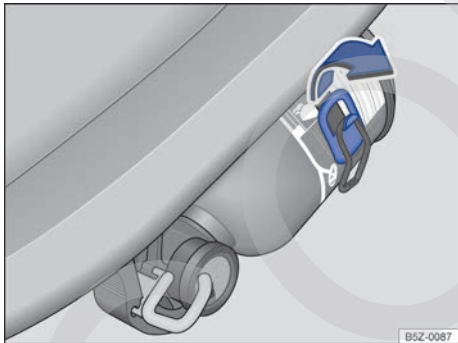





Fig. 149 En el asiento del acompañante delantero: extintor de incendio.

 Lea primero y tenga en cuenta la información preliminar y las advertencias de seguridad  de la pág. 276.

El extintor de incendio puede no estar disponible en algunos mercados de exportación.

Es importante conocer el lugar de almacenamiento, la remoción y el manejo del extintor de incendio antes de necesitar utilizar el extintor de incendio en caso de incendio.

- Soltar la abrazadera de fijación, tirando hacia arriba ⇒ [fig. 149](#) en el sentido de la flecha.
- Retirar el extintor de incendio del soporte en el asiento. 

Utilizar el extintor de incendio

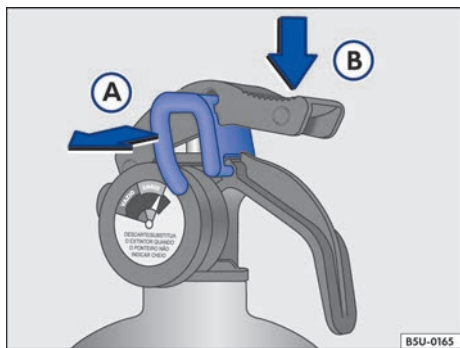

Fig. 150 Secuencia de uso del extintor de incendio.

Lea primero y tenga en cuenta la información preliminar y las advertencias de seguridad de la pág. 276.

El extintor de incendio puede no estar disponible en algunos mercados de exportación.

- Tire de la traba ⇒ fig. 150 (A) para romper el lacre.
- Direccionar el pico hacia la base del fuego.
- Apriete el gatillo ⇒ fig. 150 (B) y esparsa el polvo.

El cilindro del extintor de incendio trae más información sobre mantenimiento y verificaciones periódicas.

Mantenimiento del extintor de incendio

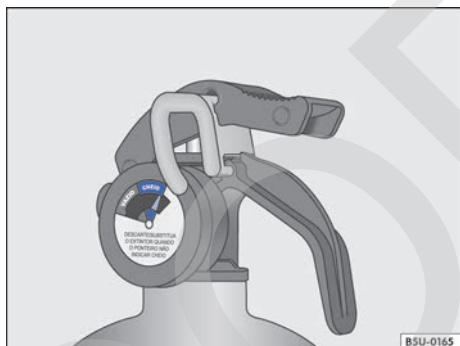

Fig. 151 En el extintor de incendio: indicador de carga (manómetro).

Lea primero y tenga en cuenta la información preliminar y las advertencias de seguridad de la pág. 276.

El extintor de incendio puede no estar disponible en algunos mercados de exportación.

El extintor de incendio debe ser verificado frecuentemente en relación a los siguientes puntos:

- Fecha de vencimiento - identificada en el cuerpo del extintor de incendio.
- Carga - el puntero debe estar en la franja verde del manómetro (cargada) ⇒ fig. 151.

- Condiciones generales - información legibles, fijación de los componentes, posibles oxidaciones, abolladuras u otros daños (los mantenimientos deben ser efectuados en establecimientos oficialmente homologados).
- Presencia de la marca de conformidad del órgano de reglamentación oficial.
- Lacre de inviolabilidad - comprobación de que el extintor de incendio no fue utilizado.

ADVERTENCIA

- El extintor de incendio del vehículo está previsto para ser utilizado únicamente una vez y tiene validez definida por ley.
- Siempre que el extintor de incendio es utilizado o alcanza el plazo de durabilidad/fecha de vencimiento, debe ser sustituido inmediatamente por uno nuevo.
- Volkswagen recomienda cambiar el extintor de incendios de su vehículo en un Concesionario Volkswagen o en establecimientos acreditados, oficialmente homologados para esta finalidad.

Cierre o apertura de emergencia

Introducción al tema

En este capítulo encontrará información sobre los siguientes temas:

- Cerrar o abrir la puerta del conductor y la del acompañante delantero de forma manual 280
- Cerrar la puerta del acompañante delantero y las puertas traseras de forma manualmente 281
- Cierre de emergencia del techo solar 282

Las puertas, la tapa del maletero o el techo solar pueden, por ejemplo, bloquearse manualmente o desbloquearse parcialmente en caso de una falla de la llave del vehículo con mando a distancia o del cierre centralizado.

Información y advertencias complementarias:

- Juego de llaves del vehículo ⇒ pág. 43
- Cierre centralizado y sistema de cierre ⇒ pág. 47
- Puertas ⇒ pág. 54
- Tapa del maletero ⇒ pág. 55
- Techo solar ⇒ pág. 63
- En caso de emergencia ⇒ pág. 276

ADVERTENCIA
Un cierre o una apertura de emergencia sin la atención adecuada puede provocar lesiones graves

ADVERTENCIA (continuación)

- No deje nunca a niños o personas con necesidades especiales solas dentro del vehículo. En caso de emergencia, no estarían en condiciones de abandonar el vehículo por sí solas o de cuidar de sí mismas.
- En un vehículo cerrado, dependiendo de la estación del año, pueden producirse temperaturas muy altas o muy bajas, lo que puede provocar lesiones graves y enfermedades, en especial en niños pequeños, o incluso provocar la muerte.

ADVERTENCIA

Cierre y bloquee la tapa del maletero y todas las puertas cuando el vehículo no esté en uso.

- Abrir o cerrar las puertas, la tapa del maletero y el techo solar únicamente cuando no haya nadie en su área funcional.

AVISO

Al ejecutar un cierre o una apertura de emergencia, las piezas se deben retirar cuidadosamente y se deben volver a montar correctamente para evitar daños en el vehículo.

Cerrar o abrir la puerta del conductor y la del acompañante delantero de forma manual

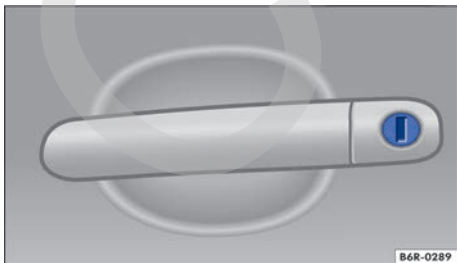

Fig. 152 Manilla de la puerta del conductor con cilindro de cerradura.

Lea primero y tenga en cuenta la información preliminar y las advertencias de seguridad **ADVERTENCIA** de la pág. 280.

Con el cierre manual, generalmente bloquea todas las puertas. Con la apertura manual, sólo la puerta del conductor o la del acompañante delantero se desbloquean.

- Si es necesario, despliegue el paletón de la llave del vehículo hacia afuera ⇒ pág. 43.
- Inserte el paletón de la llave en el cilindro de la cerradura y desbloquee o bloquee el vehículo ⇒ fig. 152.

Cerrar la puerta del acompañante delantero y las puertas traseras de forma manual

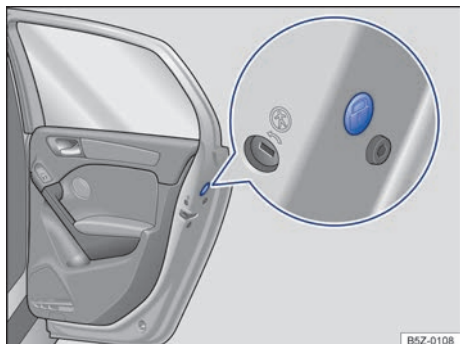





Fig. 153 En la puerta trasera: cierre de emergencia, cubierto por una junta de goma.

 **Lea primero y tenga en cuenta la información preliminar y las advertencias de seguridad**  de la pág. 280.

Para vehículos con cierre eléctrico, la puerta del acompañante delantero y las puertas traseras se pueden cerrar de forma manual. De esta forma, el sistema de alarma antirrobo **no** se activa.

- Abra la puerta.
- Quite la junta de goma ubicada en el lateral de la puerta. La junta está identificada con un candado  ⇒ [fig. 153](#).
- Si es necesario, despliegue el paletón de la llave del vehículo hacia afuera ⇒ pág. 43.
- Inserte la llave del vehículo en la ranura ⇒ [fig. 154](#) y gírela en sentido horario (hacia afuera del vehículo) hasta el tope.

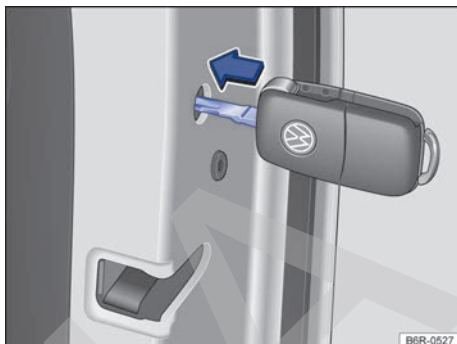



Fig. 154 Cierre de emergencia del vehículo con la llave del vehículo.

- Fijar nuevamente la veda de goma y cerrar la puerta completamente.
- Verificar si la puerta está trabada.
- De ser necesario, realizar el proceso en las otras puertas.
- El vehículo debe ser verificado inmediatamente por un Concesionario Volkswagen o por una empresa especializada.

 Las puertas del vehículo se pueden desbloquear y abrir desde adentro, tirando de la manilla de la puerta. Eventualmente, puede ser necesario tirar del pomo de apertura de la puerta dos veces ⇒ pág. 47. 

Cierre de emergencia del techo solar

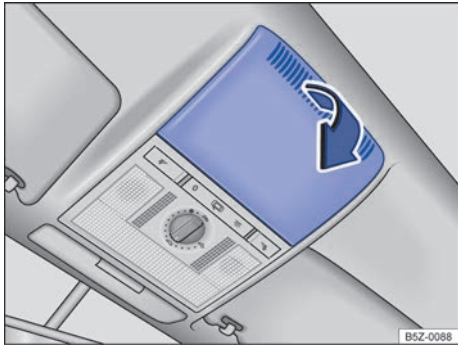



Fig. 155 En el guarnecido del techo: desmonte la cubierta.

 **Lea primero y tenga en cuenta la información preliminar y las advertencias de seguridad**  de la pág. 280.

- Desmonte la cubierta en el sentido de la flecha ⇒ [fig. 155](#).
- Encaje una llave hexagonal común de 4 mm de tamaño en el tornillo hexagonal ⇒ [fig. 156](#).
- Gire la llave hexagonal interior en sentido antihorario para cerrar el techo solar.

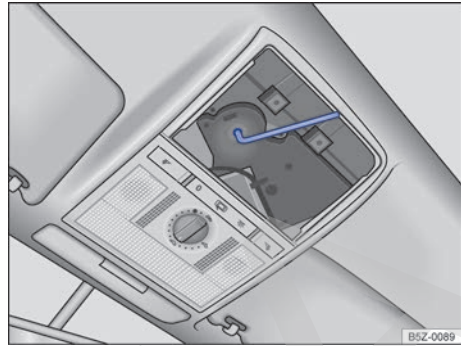



Fig. 156 Tornillo hexagonal para cierre del techo solar.

- Monte nuevamente la cubierta.
- El techo solar se debe revisar en un Concesionario Volkswagen o en una empresa especializada, ya que con el cierre de emergencia, tanto la función como el antiaprisionamiento del techo solar podrían estar dañados.

 La llave hexagonal no está incluida en las herramientas de a bordo del vehículo. 

Herramientas de a bordo

Introducción al tema

En este capítulo encontrará información sobre los siguientes temas:

Acomodación	283
Acceso a las herramientas de a bordo	284
Componentes	285

Al señalar el vehículo quebrado, observar las determinaciones legales del respectivo país.

Información y advertencias complementarias:

- Preparativos para trabajar en el compartimento del motor ⇒ pág. 204
- En caso de emergencia ⇒ pág. 276
- Cambio de rueda ⇒ pág. 288

⚠ ADVERTENCIA

Una herramienta de a bordo y una rueda sobresaliente sueltas pueden ser lanzadas por el interior del vehículo durante maniobras de dirección o de frenado súbitas, como también en un accidente, y causar lesiones graves.

- Garantizar siempre que las herramientas de a bordo o la rueda sobresaliente estén fijadas con seguridad en el maletero.

⚠ ADVERTENCIA

Una herramienta de a bordo inadecuada o dañada puede ocasionar accidentes y lesiones.

- Nunca trabajar con una herramienta de a bordo inadecuada o dañada.

Acomodación

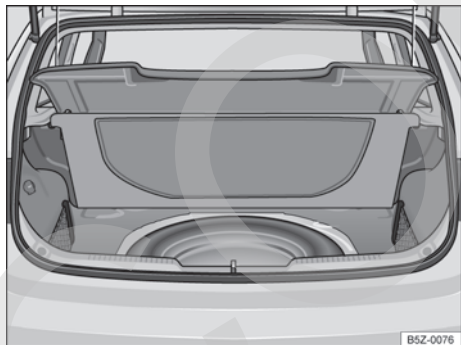

Fig. 157 En el maletero, por debajo de la moqueta: rueda de emergencia y herramientas de a bordo.

📖 Lea primero y tenga en cuenta la información preliminar y las advertencias de seguridad ⚠ de la pág. 283.

Las herramientas de a bordo y la rueda de emergencia están ubicadas en el maletero, debajo de la moqueta ⇒ fig. 157.

- Levantar el revestimiento del maletero ⇒ fig. 157.
- Retire el revestimiento por completo para retirar las herramientas de a bordo y acceder a rueda de emergencia.

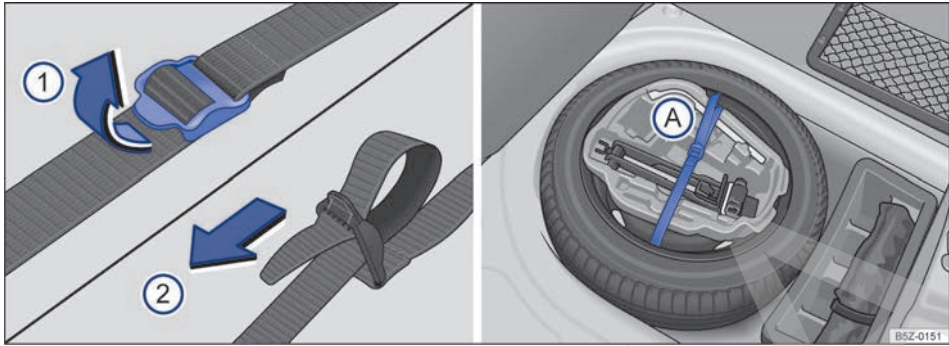



Fig. 158 En el maletero: cinta de fijación de la caja de herramientas y caja de herramientas de a bordo.



 Lea primero y tenga en cuenta la información preliminar y las advertencias de seguridad  de la pág. 283.

Para acceso a la caja de herramientas, se debe remover la rueda de emergencia.

Soltar la cinta de fijación de la caja de herramientas de a bordo

- Para soltar la cinta de fijación ⇒ [fig. 158 A](#), tirar de la hebilla en el sentido de la flecha [1](#).

Fijar la caja de herramientas de a bordo

- Posicionar la caja de herramientas en su alojamiento.
 - Pase la correa por la hebilla en el sentido de la flecha [2](#) y tire firmemente de la correa para fijar la caja de herramientas.
-  Siempre asegúrese de que la rueda de emergencia y las herramientas de a bordo estén correctamente fijadas en el maletero. 

Componentes

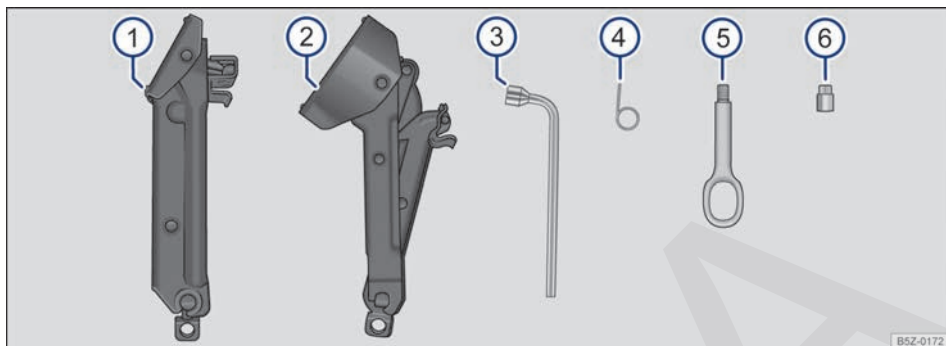



Fig. 159 Representación esquemática: componentes de las herramientas de a bordo.



 Lea primero y tenga en cuenta la información preliminar y las advertencias de seguridad  de la pág. 283.

El alcance de las herramientas de a bordo depende de la versión del vehículo. A continuación se describe el alcance máximo.

Componentes de las herramientas de a bordo ⇒ fig. 159

- ① Gato de base fija. Antes de volver a colocar el gato en la caja de herramientas, cierre completamente el gato con la llave de rueda hasta el tope para evitar ruidos durante la marcha - Nuevo Suran.
- ② Gato de base móvil. Antes de volver a colocar el gato en la caja de herramientas, cierre completamente el gato con la llave de rueda hasta el tope para evitar ruidos durante la marcha - Nuevo Suran Cross.
- ③ Llave de rueda. Se utiliza también como manivela del gato para levantar el vehículo ⇒ pág. 291.
- ④ Gancho extractor para remoción de los tapacubos integrales o de las capuchones de los tornillos de la rueda.
- ⑤ Argolla de remolque roscada (*no disponible en algunas versiones*).
- ⑥ Adaptador para retirar o fijar el tornillo antirrobo en la rueda de emergencia (*no disponible para algunas versiones*).

El número del código del tornillo antirrobo está grabado en la cara delantera del adaptador. A partir de este número, se puede adquirir un nuevo adaptador en caso de extraviarlo. Este número de código se debe anotar y guardar en un lugar seguro, fuera del vehículo.

 Girar el gato para su posición original después del uso, para que éste pueda ser guardado con seguridad. 

 Mantenga siempre el adaptador para retirar o fijar el tornillo antirrobo ⑥ al lado del vehículo.

Tapacubos

Introducción al tema

En este capítulo encontrará información sobre los siguientes temas:

Capuchones de los tornillos de rueda	286
Tapacubos integral	287

Información y advertencias complementarias:

- Conservación y limpieza de la parte exterior del vehículo ⇒ pág. 229
- Herramientas de a bordo ⇒ pág. 283
- Cambio de rueda ⇒ pág. 288

⚠ ADVERTENCIA
Si se utilizan tapacubos inadecuados y se montan de forma incorrecta pueden provocar accidentes y lesiones graves.

⚠ ADVERTENCIA (continuación)

- Los tapacubos montados incorrectamente se pueden soltar durante la marcha y poner en riesgo a otros conductores.
- No utilice tapacubos dañados.
- Asegúrese siempre que no se interrumpa o reduzca el suministro de aire para la refrigeración de los frenos. Esto también es válido para el montaje posterior de tapacubos. Un flujo de aire insuficiente producir una dis-tancia de frenado considerablemente mayor.

⚠ AVISO
Desmonte cuidadosamente los tapacubos y vuelva a montarlos correctamente para evitar daños en el vehículo.

Capuchones de los tornillos de rueda

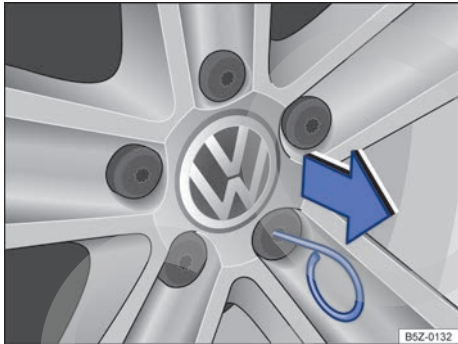

Fig. 160 Retire los capuchones de los tornillos de rueda.

Lea primero y tenga en cuenta la información preliminar y las advertencias de seguridad ⚠ de la pág. 286.

- Tome el gancho extractor de la caja de herramientas de a bordo ⇒ pág. 283.
- Pase el gancho extractor por la abertura del capuchón ⇒ fig. 160 y retírelo en el sentido de la flecha.

Los capuchones sirven para proteger los tornillos de rueda y se deben encajar completamente después de cambiar la rueda.

Al insertar los capuchones, es necesario asegurarse de que queden correctamente encajados. De lo contrario, se pueden soltar con el vehículo en movimiento.

Tapacubos integral



Fig. 161 Retire el tapacubos integral.



Lea primero y tenga en cuenta la información preliminar y las advertencias de seguridad  de la pág. 286.

Retire el tapacubos integral

- Tome la llave de rueda de la caja de herramientas de a bordo ⇒ pág. 283.
- Remover los tornillos de la rueda. El tornillo opuesto a la válvula ⇒ fig. 161 (A) sirve como guía en la secuencia de montaje. Por eso, retire el tornillo (A) por último y tenga cuidado que el tapacubos no se caiga al retirar los otros tornillos.

Montar el tapacubos integral

Monte primero el tornillo (A), coloque el tapacubos y, a continuación, monte los demás tornillos.

AVISO

El tapacubos integral está fijado a la rueda y no se puede desmontar sin retirar los tornillos de la rueda. 

Cambio de rueda

Introducción al tema

En este capítulo encontrará información sobre los siguientes temas:

Preparaciones para el cambio de la rueda . . .	289
Rueda de emergencia con aro de 15 pulgadas	289
Tornillos de la rueda	290
Levantar el vehículo con el gato - Nuevo Suran	291
Levantar el vehículo con el gato - Nuevo Suran Cross	292
Cambiar la rueda	294
Después de cambiar la rueda	295

¡Realizar un cambio de rueda por cuenta propia únicamente cuando el vehículo esté estacionado con seguridad, se esté familiarizado con las acciones y precauciones de seguridad necesarias y las herramientas apropiadas estén disponibles! De lo contrario, procurar auxilio técnico especializado.

Información y advertencias complementarias:

- Vistas exteriores ⇒ pág. 5
- Juego de llaves del vehículo ⇒ pág. 43
- Llantas y neumáticos ⇒ pág. 244
- En caso de emergencia ⇒ pág. 276
- Herramientas de a bordo ⇒ pág. 283
- Tapacubos ⇒ pág. 286

ADVERTENCIA

Un cambio de rueda puede ser peligroso, especialmente si es realizado al costado de la calle. Para evitar que ocurran accidentes, se deben observar las siguientes orientaciones:

- Parar el vehículo lo antes posible en un lugar seguro. Estacionar el vehículo a una distancia segura del flujo de tránsito para poder realizar el cambio de la rueda.
- Todos los pasajeros y especialmente los niños deben siempre mantenerse a una distancia segura y alejada del área de trabajo durante el cambio de la rueda.
- Encienda las luces de advertencia y utilice el triángulo de seguridad para alertar a otros conductores.
- Garantizar que el piso sea plano y firme. De ser así, utilizar un apoyo estable y con superficie larga para el gato.
- Realizar el cambio de la rueda por cuenta propia únicamente si está familiarizado con las acciones necesarias. De lo contrario, procurar auxilio técnico especializado.
- Utilice siempre sólo herramientas adecuadas y en buen estado para cambiar la rueda.
- Desconectar siempre el motor, ponga el freno de estacionamiento y coloque la palanca selectora en la posición D o R o, con transmisión manual, engrane una marcha para reducir el riesgo un movimiento del vehículo.
- Después de cambiar la rueda, lleve a verificar el par de apriete de los tornillos de la rueda con una llave dinamométrica calibrada. <

Preparaciones para el cambio de la rueda



Lea primero y tenga en cuenta la información preliminar y las advertencias de seguridad ▲ de la pág. 288.

Lista de control

Ejecutar las siguientes acciones siempre en la secuencia indicada, como preparaciones para el cambio de la rueda ⇒ ▲:

1. En el caso de un neumático pinchado, aparque el vehículo, a una distancia segura del flujo de tránsito, en una superficie plana y firme.
2. Ponga el freno de estacionamiento ⇒ pág. 161.
3. En vehículos con transmisión automatizada: coloque la palanca selectora en la posición **D** o **R** con el encendido conectado. ⇒ pág. 150.
4. Apague el motor y retire la llave del vehículo del contacto ⇒ pág. 145.
5. Transmisión manual: colocar la marcha ⇒ pág. 150
6. Todos los ocupantes del vehículo deben desembarcar y permanecer en seguridad, por ejemplo, detrás de la barandilla.
7. Coloque una cuña en la rueda del lado opuesto, usando una piedra o un objeto similar.
8. Con el maletero cargado: retire los volúmenes de equipaje.
9. Retire la rueda de emergencia y las herramientas de a bordo del maletero.
10. Remover las llantas de la rueda ⇒ pág. 286 y aflojar los tornillos de la rueda por cambiar.

▲ ADVERTENCIA

No ignorar esta lista de comprobación es fundamental para la seguridad del conductor, los acompañantes y demás conductores, evitando posibles accidentes.

▲ ADVERTENCIA (continuación)

- Siga siempre las operaciones de la lista de comprobación y tenga en cuenta las precauciones de seguridad generalmente válidas.

Rueda de emergencia con aro de 15 pulgadas



Lea primero y tenga en cuenta la información preliminar y las advertencias de seguridad ▲ de la pág. 288.

Los vehículos están equipados con ruedas con llantas de 16 pulgadas y la rueda de emergencia tiene una llanta de 15 pulgadas.

La rueda de emergencia deberá ser utilizada temporalmente, en lugar de la rueda con aro de 16 pulgadas, únicamente durante el tiempo necesario para la reparación de la rueda o del neumático ⇒ ▲.

Durante este período, preste atención a las siguientes precauciones: después de montar la rueda de emergencia con llanta de 15 pulgadas, la presión se debe comprobar y corregir si es necesario. Ver la presión especificada en el lado interno de la portezuela del depósito de combustible.

La rueda con aro de 16 pulgadas debe retornar para la condición de rueda de emergencia lo más breve posible, después de la reinstalación de la rueda y el neumático normales del vehículo, ya reparados o sustituidos. También se debe tener cuidado para no exceder la capacidad máxima de carga, especificada por el código en la lateral del neumático.

▲ ADVERTENCIA

Un uso inadecuado de la rueda de emergencia de llanta de 15 pulgadas durante un tiempo prolongado, o por sustitución definitiva a la llanta de 16 pulgadas, puede causar la pérdida de control del vehículo, colisiones u otros accidentes con riesgos de lesiones graves.

⚠ ADVERTENCIA (continuación)

- Jamás conducir en velocidad superior a 80 km/h con la rueda de emergencia con aro de 15 pulgadas montada. Evitar arranques y frenadas bruscas, como también curvas acentuadas.

⚠ ADVERTENCIA (continuación)

- Nunca utilizar más de una rueda de aro de 15 pulgadas al mismo tiempo.

Tornillos de la rueda



Fig. 162 Cambio de rueda: afloje los tornillos de la rueda.

Lea primero y tenga en cuenta la información preliminar y las advertencias de seguridad ⚠ de la pág. 288.

Para soltar los tornillos de la rueda, utilice sólo la llave de la rueda perteneciente al vehículo.

Mientras el vehículo no esté levantado con el gato, suelte los tornillos de la rueda aproximadamente una vuelta.

De haber dificultad en soltar un tornillo de la rueda, presionar cautelosamente con el pie sobre la extremidad de la llave de rueda. Para esto, afirmarse en el vehículo y adoptar una posición segura.

Soltar los tornillos de la rueda

- Encajar la llave de rueda en el tornillo de la rueda hasta el tope ⇒ fig. 162.
- Tome del extremo de la llave de rueda y gire el tornillo de la rueda aproximadamente una vuelta en sentido antihorario ⇒ ⚠.

Información importante sobre los tornillos de la rueda

Los tornillos de rueda están diseñados específicamente para las ruedas montadas de fábrica. Por eso, para cada cambio de llantas se deben utilizar los tornillos de la rueda correspondientes, con la

longitud y convexidad correctas. La correcta fijación de las ruedas y el funcionamiento del sistema de freno dependen de esto.

Par de apriete de los tornillos de la rueda

El par de apriete especificado de los tornillos de la rueda en aros de rueda de acero y de conexión leve es de **120 Nm**. Después de cambiar la rueda, el par de apriete debe verificarse inmediatamente con un taquímetro calibrado.

Se deben cambiar los tornillos de la rueda corroídos y difíciles de enroscar y se deben limpiar los orificios enroscables del cubo de la rueda **antes de la verificación** del par de apriete.

Nunca engrasar o lubricar los tornillos de la rueda o los orificios enroscables del cubo de las ruedas. Éstos pueden soltarse durante la conducción, aun con el par de apriete prescrito.

⚠ ADVERTENCIA

Los tornillos de la rueda apretados incorrectamente pueden soltarse durante la conducción y causar accidentes, lesiones graves y la pérdida de control del vehículo.

- Utilice sólo los tornillos de la rueda correspondientes a la respectiva rueda.
- Nunca utilizar tornillos de la rueda diferentes.
- Los tornillos de la rueda y los orificios enroscables de los cubos de las ruedas deben estar limpios, de fácil manejo y sin aceite ni grasa.
- Utilice únicamente la llave de rueda suministrada de fábrica con el vehículo para soltar y apretar los tornillos de la rueda.
- Mientras el vehículo no esté levantado con el gato, soltar los tornillos de la rueda aproximadamente una vuelta.

⚠ ADVERTENCIA (continuación)

- Nunca engrasar o lubricar los tornillos de la rueda o los orificios enroscables del cubo de las ruedas. Éstos pueden soltarse durante la conducción, aun con el par de apriete prescrito.
- Si los tornillos de la rueda se aprietan con un par de apriete insuficiente, tanto los tornillos como las ruedas se pueden soltar duran-

⚠ ADVERTENCIA (continuación)

te la marcha. Un par de apriete excesivo puede ocasionar daños a los tornillos de la rueda o la rosca.

Levantar el vehículo con el gato - Nuevo Suran

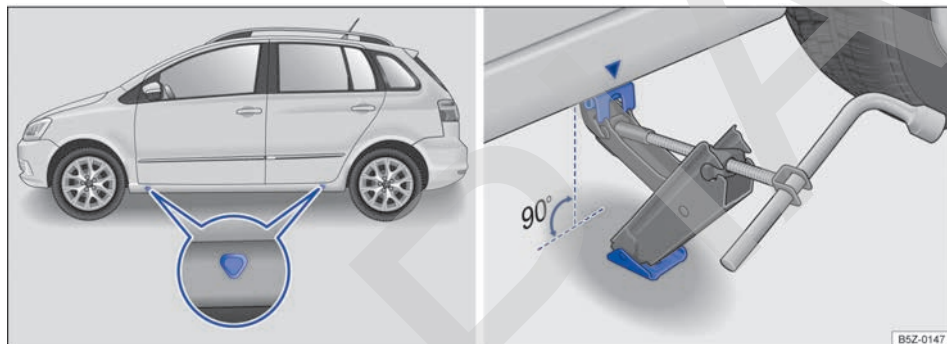





Fig. 163 Puntos de apoyo del gato y gato posicionado atrás en el lado izquierdo trasero del vehículo.

 **Lea primero y tenga en cuenta la información preliminar y las advertencias de seguridad**  **de la pág. 288.**

El vehículo sólo se debe levantar por los puntos de apoyo del gato y luego soltar los tornillos de rueda que se necesita cambiar ⇒ pág. 290.

El gato únicamente puede ser posicionado en los puntos de apoyo indicados (marca en la carrocería) ⇒ [fig. 163](#). Es válido el punto de apoyo ubicado próximo a la rueda correspondiente ⇒ .

Lista de comprobación

Los siguientes puntos deben cumplirse en la secuencia indicada, para garantizar la propia seguridad y la seguridad de los pasajeros ⇒ .

1. Elegir un piso plano y firme para levantar el vehículo.
2. Desconectar siempre el motor, engrane una marcha con transmisión manual o coloque la palanca selectora en la transmisión automatizada en la posición **D** o **R** ⇒ pág. 150 y ponga el freno de estacionamiento ⇒ pág. 161.
3. Asegurarse de que todos los pasajeros abandonen el vehículo.
4. Coloque una cuña en la rueda del lado opuesto, usando una piedra o un objeto similar.
5. Soltar los tornillos de la rueda que debe ser cambiada ⇒ pág. 290.
6. Busque debajo del vehículo el punto de apoyo del gato ⇒ [fig. 163](#) más cercano a la rueda que debe cambiar.
7. Insertar la extremidad de la llave de rueda en el ojal del gato y, asegurar la llave de rueda por el lado del encaje sextavado. Levantar el gato hasta donde sea posible y colocarlo por debajo del punto de apoyo del vehículo.

Lista de comprobación (continuación)

8. Garantizar que la base del gato, con toda su superficie, esté sobre el piso y que la base se encuentre perpendicularmente por debajo del punto de colocación ⇒ [fig. 163](#).
9. Alinear el gato y, simultáneamente, levantar la garra del gato hasta que se encaje en el travesaño debajo del vehículo ⇒ [fig. 163](#).
10. Continúe levantando el gato hasta que la rueda se levante del piso.

⚠ ADVERTENCIA

Un uso incorrecto del gato puede producir el deslizamiento del vehículo, provocando lesiones graves. Para reducir el riesgo de lesiones, observar lo siguiente:

- Utilizar solamente gatos liberados por Volkswagen para el vehículo. Otros gatos, inclusive de otros modelos de Volkswagen, pueden desplazarse.
- El piso debe ser plano y firme. Un piso inclinado o blando puede provocar el desplazamiento del vehículo. De ser así, utilizar un apoyo estable y con superficie larga para el gato.
- En caso de un piso resbaladizo, como por ejemplo, piso de ladrillos, utilizar una base que no resbale, como por ejemplo, una alfombra de goma, para evitar el deslizamiento del gato.
- Posicionar el gato únicamente en los puntos indicados. La garra del gato debe encajarse en el perfil del larguero de forma segura ⇒ [fig. 163](#).

⚠ ADVERTENCIA (continuación)

- Nunca deje una parte del cuerpo, por ejemplo, un brazo o una pierna, debajo de un vehículo levantado sólo con el gato.
- Asegurarse de que todos los pasajeros abandonen el vehículo.
- Si necesita trabajar debajo del vehículo, debe apoyarlo además en caballetes adecuados.
- Nunca levante el vehículo si el motor está en marcha o si el vehículo se encuentra en una pista inclinada lateralmente o empujada.
- Nunca prender el motor con el vehículo levantado. Con las vibraciones del motor, el vehículo puede salirse del gato.

⚠ ADVERTENCIA

No ignorar esta lista de comprobación es fundamental para la seguridad del conductor, los acompañantes y demás conductores, evitando posibles accidentes.

- Siga siempre las operaciones de la lista de comprobación y tenga en cuenta las precauciones de seguridad generalmente válidas.

Levantar el vehículo con el gato - Nuevo Suran Cross

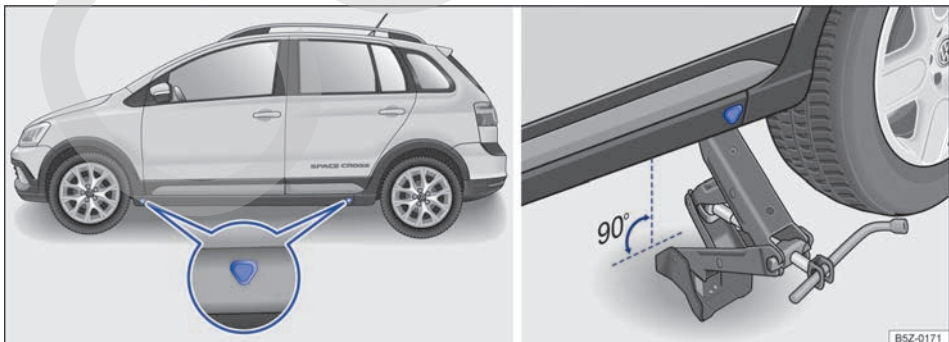

Fig. 164 Puntos de apoyo del gato y gato posicionado atrás en el lado izquierdo trasero del vehículo.



Lea primero y tenga en cuenta la información preliminar y las advertencias de seguridad ▲ de la pág. 288.

El vehículo sólo se debe levantar por los puntos de apoyo del gato y luego soltar los tornillos de rueda que se necesita cambiar ⇒ pág. 290.

El gato únicamente puede ser posicionado en los puntos de apoyo indicados (marca en la carrocería) ⇒ fig. 164. Es válido el punto de apoyo ubicado próximo a la rueda correspondiente ⇒ ▲.

Lista de comprobación

Los siguientes puntos deben cumplirse en la secuencia indicada, para garantizar la propia seguridad y la seguridad de los pasajeros ⇒ ▲:

1. Elegir un piso plano y firme para levantar el vehículo.
2. Desconectar siempre el motor, engrane una marcha con transmisión manual o coloque la palanca selectora en la transmisión automatizada en la posición **D** o **R** ⇒ pág. 150 y ponga el freno de estacionamiento ⇒ pág. 161.
3. Asegurarse de que todos los pasajeros abandonen el vehículo.
4. Coloque una cuña en la rueda del lado opuesto, usando una piedra o un objeto similar.
5. Soltar los tornillos de la rueda que debe ser cambiada ⇒ pág. 290.
6. Busque debajo del vehículo el punto de apoyo del gato ⇒ fig. 164 más cercano a la rueda que debe cambiar.
7. Insertar la extremidad de la llave de rueda en el ojal del gato y, asegurar la llave de rueda por el lado del encaje sextavado. Levantar el gato hasta donde sea posible y colocarlo por debajo del punto de apoyo del vehículo.
8. Garantizar que la base del gato, con toda su superficie, esté sobre el piso y que la base se encuentre perpendicularmente por debajo del punto de colocación ⇒ fig. 164.
9. Alinear el gato y, simultáneamente, levantar la garra del gato hasta que se encaje en el travesaño debajo del vehículo ⇒ fig. 164.
10. Continúe levantando el gato hasta que la rueda se levante del piso.

▲ ADVERTENCIA

Un uso incorrecto del gato puede producir el deslizamiento del vehículo, provocando lesiones graves. Para reducir el riesgo de lesiones, observar lo siguiente:

- Utilizar solamente gatos liberados por Volkswagen para el vehículo. Otros gatos, inclusive de otros modelos de Volkswagen, pueden desplazarse.
- El piso debe ser plano y firme. Un piso inclinado o blando puede provocar el desplazamiento del vehículo. De ser así, utilizar un apoyo estable y con superficie larga para el gato.
- En caso de un piso resbaladizo, como por ejemplo, piso de ladrillos, utilizar una base que no resbale, como por ejemplo, una alfombra de goma, para evitar el deslizamiento del gato.

▲ ADVERTENCIA (continuación)

- Posicionar el gato únicamente en los puntos indicados. La garra del gato debe encajarse en el perfil del larguero de forma segura ⇒ fig. 164.
- Nunca deje una parte del cuerpo, por ejemplo, un brazo o una pierna, debajo de un vehículo levantado sólo con el gato.
- Asegurarse de que todos los pasajeros abandonen el vehículo.
- Si necesita trabajar debajo del vehículo, debe apoyarlo además en caballetes adecuados.
- Nunca levante el vehículo si el motor está en marcha o si el vehículo se encuentra en una pista inclinada lateralmente o empinada.
- Nunca prender el motor con el vehículo levantado. Con las vibraciones del motor, el vehículo puede salirse del gato.

⚠ ADVERTENCIA

No ignorar esta lista de comprobación es fundamental para la seguridad del conductor, los acompañantes y demás conductores, evitando posibles accidentes.

⚠ ADVERTENCIA (continuación)

- Siga siempre las operaciones de la lista de comprobación y tenga en cuenta las precauciones de seguridad generalmente válidas.

Cambiar la rueda



Fig. 165 Cambio de rueda: secuencia de desmontaje de los tornillos de la rueda.

📖 Lea primero y tenga en cuenta la información preliminar y las advertencias de seguridad ⚠ de la pág. 288.

Quitar la rueda

- Observar la lista de control ⇒ pág. 289.
- Soltar los tornillos de la rueda ⇒ pág. 290.
- Levantar el vehículo ⇒ pág. 291.
- Quitar totalmente los tornillos de la rueda sueltos con la llave de rueda y guardar en una superficie limpia.
- **En los vehículos con tapacubos integral**, el tornillo opuesto a la válvula ⇒ fig. 165 (A) sirve como guía en la secuencia de montaje. Por eso, retire el tornillo (A) por último y tenga cuidado que el tapacubos no se caiga al retirar los otros tornillos.
- Quitar la rueda.

Instalar la rueda de emergencia

De ser necesario, observar el sentido de rodaje del neumático ⇒ pág. 244.

- Fijar la rueda de emergencia.
- Coloque los tornillos de la rueda y apriételos *ligera*mente.
- **En los vehículos con tapacubos integral**, monte primero el tornillo ⇒ fig. 165 (A), coloque el tapacubos integral y a continuación monte los demás tornillos.
- Bajar el vehículo con el gato.
- Apriete todos los tornillos de la rueda firmemente con la llave de rueda en sentido horario ⇒ ⚠. Para eso, no apretar en orden, sino siempre alternando entre tornillos de la rueda opuestos.

⚠ ADVERTENCIA

Un par de apriete incorrecto o tornillos de rueda tratados incorrectamente pueden ocasionar la pérdida de control del vehículo, provocando accidentes y lesiones graves.

- **Mantener todos los tornillos de la rueda y orificios enroscables de los cubos de las ruedas siempre limpios y exentos de aceite y grasa. Los tornillos de rueda deben fácil de manejar y se deben apretar con par de apriete indicado.**

i Los tornillos de la rueda deben estar limpios y girar libremente. Nunca los lubrique.

i Durante el cambio de la rueda, si se constata que los tornillos tienen corrosión o están gastados, deben ser sustituidos, antes de verificar el par de apriete, y se debe limpiar la rosca del cubo de rueda.

Después de cambiar la rueda



Lea primero y tenga en cuenta la información preliminar y las advertencias de seguridad  de la pág. 288.

- Guardar la rueda de emergencia o la rueda cambiada de forma segura en el maletero.
- De ser el caso, limpiar las herramientas de a bordo y vuelva a colocar en el maletero ⇒ pág. 283.
- Lleve a verificar el par de apriete de los tornillos de la rueda lo antes posible con una llave dinamométrica ⇒ pág. 290.
- Mandar a cambiar la rueda dañada lo más rápido posible.



ADVERTENCIA

Después de cambiar la rueda, siempre cerciorarse de que las herramientas de a bordo y la rueda de emergencia estén bien encajadas en sus alojamientos.



AVISO

El par de apriete prescrito para los tornillos de la rueda (de acero o de conexión leve) es de 120 Nm y debe ser controlado lo más rápido posible, con un taquímetro. Para ello, Volkswagen recomienda los Concesionarios Volkswagen.

Fusibles

Introducción al tema

En este capítulo encontrará información sobre los siguientes temas:

Fusibles del vehículo	297
Cambiar los fusibles quemados	298
Caja de fusibles en el panel de instrumentos	299
Caja de fusibles en el compartimento del motor	301

Básicamente, varios consumidores pueden estar protegidos en conjunto por un fusible. Por otro lado, también es posible que varios fusibles pertenezcan a un consumidor.

Cambiar los fusibles únicamente después de haberse eliminado la causa de la falla. Si un fusible nuevo se quema nuevamente después de un corto período, el sistema eléctrico se debe revisar en un Concesionario Volkswagen o en una empresa especializada.

Información y advertencias complementarias:

- Preparativos para trabajar en el compartimento del motor ⇒ pág. 204

⚠ ADVERTENCIA

¡La alta tensión del sistema eléctrico puede causar descargar eléctricas, quemaduras graves y la muerte!

- Nunca se apoye sobre los conductores eléctricos del sistema de encendido.
- Evitar cortocircuitos en el sistema eléctrico.

⚠ ADVERTENCIA

El uso de fusibles inadecuados, la reparación de fusibles y la conexión en puente de un circuito eléctrico sin fusibles pueden causar un incendio y lesiones graves.

- Nunca instalar fusibles que tengan una intensidad de corriente mayor. Sustituir los fusibles sólo por fusibles con la misma capacidad (mismo color e inscripción) y el mismo tamaño.
- Nunca reparar fusibles.
- Nunca cambiar fusibles por una tira de metal, un clip de oficina o similares.

⚠ AVISO

- Para evitar daños en el sistema eléctrico del vehículo, antes de cambiar un fusible es necesario que el encendido, la luz y todos los consumidores eléctricos estén desconectados y la llave del vehículo esté fuera del contacto.

- Si se sustituye un fusible por uno de mayor capacidad, podrán aparecer daños también en otras partes del sistema eléctrico.

- Se deben proteger las cajas de fusibles abiertas contra la penetración de impurezas y humedad. Las impurezas y humedad en las cajas de fusibles pueden causar daños al sistema eléctrico.

i Varios fusibles pueden pertenecer a un consumidor.

i Varios consumidores pueden estar protegidos en conjunto por un fusible.

Fusibles del vehículo

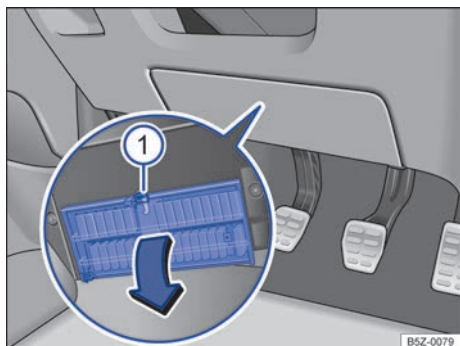



Fig. 166 En el lado del conductor debajo del panel de instrumentos: abra la cubierta de la caja de fusibles.



 Lea primero y tenga en cuenta la información preliminar y las advertencias de seguridad  de la pág. 296.

Sustituir los fusibles únicamente por fusibles con la misma intensidad de corriente (mismo color e inscripción) y el mismo tamaño.

Identificación del color de los fusibles debajo del panel de instrumentos

Color	Intensidad de la corriente en Amperio
Lilas	3
Marrón claro	5
Marrón	7,5
Rojo	10
Azul	15
Amarillo	20
Blanco o incoloro	25
Verde	30
Naranja	40

Abrir y cerrar la caja de fusibles debajo del panel de instrumentos

- **Abrir:** presione la palanca de bloqueo \Rightarrow fig. 166  hasta que se abra la cubierta.
- Abata la cubierta hacia abajo.
- **Cerrar:** abata la cubierta en en sentido contrario al de la flecha hasta que se trabe de forma audible en la palanca de bloqueo .

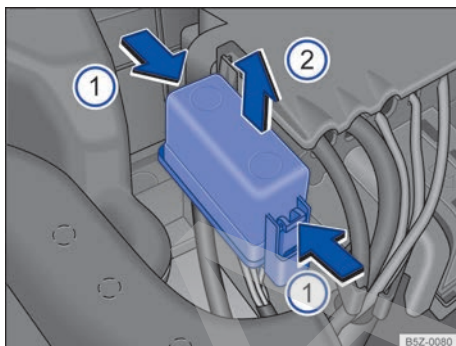







Fig. 167 En el compartimento del motor: cobertura de la caja de fusibles.

Abrir la caja de fusibles en el compartimento del motor

- Abra la tapa del compartimento del motor  \Rightarrow pág. 204.
- Presione las trabas en el sentido de la flecha , para desbloquear la cobertura de la caja de fusibles \Rightarrow fig. 167.
- Desmonte la cubierta hacia arriba .
- Para la **instalación**, colocar la cobertura sobre la caja de fusibles. Presione la cubierta hacia abajo, en el sentido contrario al de la flecha , hasta que trabe de forma audible.

AVISO

- **Remover cuidadosamente las coberturas de las cajas de fusibles y reinstalar correctamente para evitar daños en el vehículo.**
- **Se deben proteger las cajas de fusibles abiertas contra la penetración de impurezas y humedad. Las impurezas y humedad en las cajas de fusibles pueden causar daños al sistema eléctrico.**

 En el vehículo hay otros fusibles además de los indicados en este capítulo. Éstos se deben sustituir sólo en un Concesionario Volkswagen o en una empresa especializada. 

Cambiar los fusibles quemados

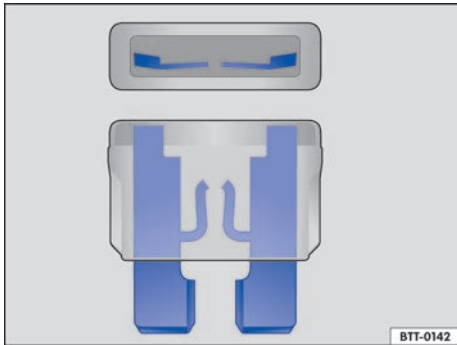



Fig. 168 Representación de un fusible quemado.

 **Lea primero y tenga en cuenta la información preliminar y las advertencias de seguridad**  de la pág. 296.

Preparaciones



- Desconectar el encendido, la luz y todos los consumidores eléctricos.
- Abrir la respectiva caja de fusibles ⇒ pág. 297.

Reconocer fusibles quemados

Un fusible quemado puede ser reconocido por la tira metálica rota ⇒ fig. 168.

Iluminar el fusible con una linterna. De esa manera, un fusible quemado puede ser reconocido más fácilmente.

Sustituir el fusible

- De ser necesario, retire la pinza de plástico ⇒ fig. 169  del soporte. El soporte se encuentra en la parte trasera de la caja de fusibles cerca de la toma de diagnóstico.
- En caso de *fusibles pequeños*, encaje la garra  por arriba ⇒ fig. 169 A.

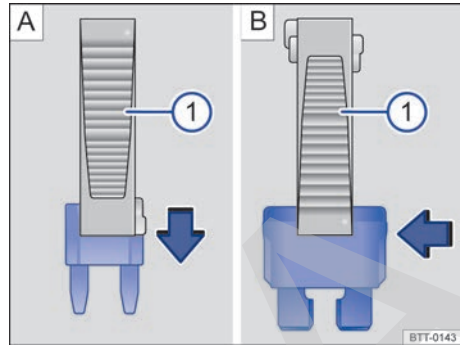



Fig. 169 Quitar o instalar un fusible con la garra de la pinza de plástico .

- En caso de *fusibles mayores*, empujar la garra  lateralmente sobre el fusible ⇒ fig. 169 B.
- Retirar el fusible quemado.
- Si el fusible está quemado, cambie el fusible por uno nuevo de la *misma* intensidad de corriente (mismo color e inscripción) y del *mismo* tamaño ⇒ .
- Vuelva a colocar la cobertura y cierre la tapa de la caja de fusibles.
- De ser el caso, ponga la pinza de plástico de nuevo en el soporte detrás de la caja de fusibles.

AVISO

Si se sustituye un fusible por otro de mayor intensidad, pueden producirse daños en otras partes del sistema eléctrico.

Caja de fusibles en el panel de instrumentos

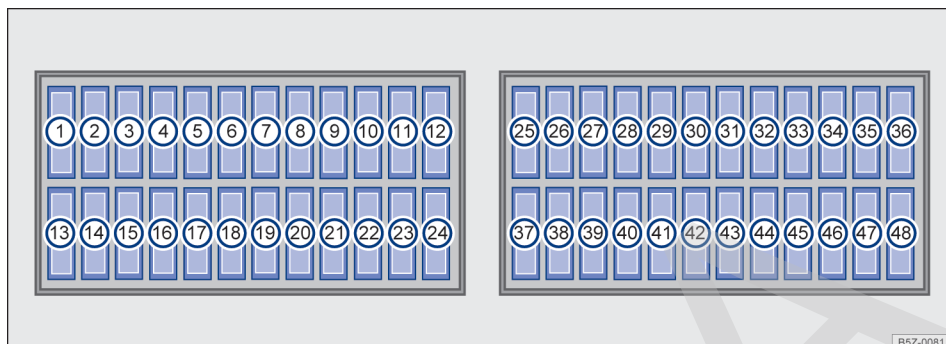



Fig. 170 Caja de fusibles.

 **Lea primero y tenga en cuenta la información preliminar y las advertencias de seguridad  de la pág. 296.**

Volkswagen recomienda mantener siempre en el vehículo algunos fusibles de reserva (como, por ejemplo, fusibles de 5 A, 10 A, 15 A, 20 A, 25 A y 30 A para vehículos sin aire acondicionado o 40 A para vehículos con aire acondicionado).

Algunos fusibles indicados pueden ser específicos de determinadas versiones.

A continuación, se representan las ubicaciones con sus respectivas funciones para los equipos que pueden estar disponibles para su vehículo:

1	Faro / Linterna de neblina (BFM) / Farol de neblina (BCM)
2	Radio
3	Libre (Nuevo Suran) / Farol de largo alcance (Nuevo Suran Cross)
4	Bocina de la alarma
5	Radio
6	Desempañador de la luneta
7	Módulo del airbag
8	Techo solar eléctrico
9	Transmisión automatizada ASG
10	Módulo de la dirección eléctrica (CEPS)
11	Mando giratorio de luces (BCM)
12	Libre
13	Palanca de transmisión automatizada ASG
14	Espejo retrovisor eléctrico (módulo tilt down)
15	Embrague electromagnético del aire acondicionado
16	Cierre centralizado

17	Mando giratorio de luces (BCM)
18	Limpialuneta
19	Palanca de transmisión automatizada ASG
20	Toma de corriente de 12 V en el maletero
21	Sistema de información Volkswagen (volante multifunción)
22	Accionador de vidrios eléctricos
23	Transformador/bobina de encendido
24	Módulo ABS/ESC
25	Indicadores de dirección / Luz de freno
26	Interruptor del limpiaparabrisas / lavaparabrisas
27	Toma de diagnóstico
28	Panel de instrumentos / Ventilación interior / ECU / Relé del sistema de encendido / Módulo rastreador / Memoria del espejo retrovisor exterior del lado derecho (tilt down)
29	Limpiaparabrisas
30	Unidad de control del motor
31	Luces de posición del lado derecho (BFM)
32	Luces de la placa de licencia / Panel de instrumentos (BFM)
33	Bomba de combustible
34	Sistema de arranque en frío (TOTALFLEX) / Arranque en caliente - Sistema E-Flex
35	Farol alto / Luz indicadora en el panel de instrumentos.
36	Farol bajo lado izquierdo (BFM) / Farol alto / Farol bajo lado izquierdo / Linterna de neblina (BCM)
37	Luces de marcha atrás

38	Panel de instrumentos / Relé de la bomba de combustible / Relé del sistema de arranque en frío (TOTALFLEX) / Presostato del aire acondicionado / Luz de la guantera / Control de distancia de aparcamiento / Antideslumbrante automático del espejo retrovisor interior / Relé de corte del Aire acondicionado / Módulo rastreador / ECU / BCM / BFM - Electrónica
39	Luz del maletero / Luz interior / Luz interior trasera / Luz del espejo del parasol / Sensor de monitoreo del compartimento interior (ultrasonido) / Sensor de lluvia
40	Electrónica BCM / BFM
41	Bocina

42	Ventilación interior
43	Luces de posición del lado izquierdo (BFM)
44	Inyectores de combustible / Sensor de embrague (versión con transmisión manual) / Sensor de freno / Relé de la válvula de arranque en frío (TOTALFLEX)
45	Sonda lambda / Canister (válvula AKF) / Válvula de ajuste del mando de válvula (NWV)
46	Libre
47	Farol bajo lado derecho (BFM) / Farol alto / Farol bajo lado derecho (BCM)
48	Encendedor / Toma de corriente de 12 V



Caja de fusibles en el compartimento del motor

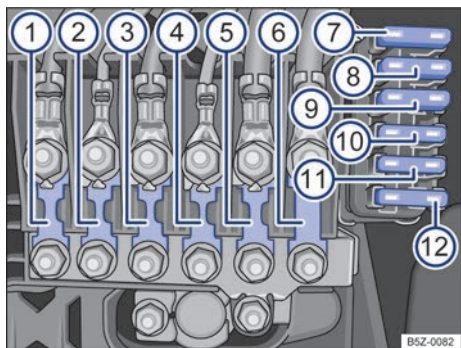

Fig. 171 Caja de fusibles.

Lea primero y tenga en cuenta la información preliminar y las advertencias de seguridad ▲ de la pág. 296.

Los fusibles están ubicados en el compartimento del motor, arriba de la batería del vehículo ⇒ ▲.

Los fusibles en el compartimento del motor solo se deberán sustituir en una empresa especializada. Para ello, Volkswagen recomienda los Concesionarios Volkswagen.

A continuación, se representan las ubicaciones con sus respectivas funciones e intensidad de corriente en Amperios para los equipos que pueden estar disponibles para su vehículo:

①	Arranque en caliente - Sistema E-Flex	110 A
②	ABS / ESC	40 A
③	Dirección eléctrica (CEPS)	50 A
④	Turbina del radiador - 2ª velocidad	40 A
⑤	Alimentación del compartimento interior	110 A
⑥	Alternador	175 A
⑦	ABS / ESC	25 A
⑧	Turbina del radiador - 1ª velocidad	30 A
⑨	Libre	-
⑩	Alimentación de referencia de la unidad de control BFM / BCM	5 A
⑪	Transmisión automatizada ASG	10 A
⑫	Motor eléctrico de la bomba hidráulica - transmisión automatizada ASG	30 A

▲ ADVERTENCIA

Antes de realizar cualquier trabajo en el compartimento del motor siempre lea y tenga en cuenta las notas de avisos ⇒ pág. 204, *Prepa-*

▲ ADVERTENCIA (continuación)

rativos para trabajar en el vano do motor. El compartimento del motor de todos los vehículos es un área peligrosa y puede causar lesiones graves.

Cambio de lámparas incandescentes

Introducción al tema

En este capítulo encontrará información sobre los siguientes temas:

Información sobre el cambio de lámparas incandescentes	303
Sustituir las lámparas incandescentes del farol delantero	304
Cambiar la bombilla del parachoques delantero - Nuevo Suran	306
Cambiar la bombilla del parachoques delantero - Nuevo Suran Cross	307
Sustituir las lámparas incandescentes de la linterna trasera en la carrocería	309
Sustituir las lámparas incandescentes de la linterna trasera en la tapa del maletero	311
Cambiar la lámpara incandescente de la luz de la placa de licencia	313

El cambio de una lámpara incandescente requiere de aptitud profesional. Por ese motivo, de tener dudas, Volkswagen recomienda cambiar la lámpara incandescente con un Concesionario Volkswagen o procurar ayuda técnica especializada. En principio, se necesita un técnico cuando, además de las lámparas correspondientes, se deben desmontar o sustituir otras piezas del vehículo.

Se recomienda llevar una cajita siempre a bordo del vehículo, con las lámparas de reposición necesarias para la seguridad del tránsito. En los Concesionarios Volkswagen podrán encontrarse lámparas incandescentes de repuesto.

Especificaciones adicionales de lámparas incandescentes

Algunas lámparas incandescentes del farol o de las luces traseras pueden presentar determinadas especificaciones de fábrica que difieren de las lámparas incandescentes convencionales. La respectiva designación consta en el portalámparas o en el bulbo de vidrio.

Información y advertencias complementarias:

- Vistas exteriores ⇒ pág. 5
- Iluminación y visibilidad ⇒ pág. 95
- Preparativos para trabajar en el compartimento del motor ⇒ pág. 204
- Herramientas de a bordo ⇒ pág. 283

- Fusibles ⇒ pág. 296
- Cambio de linternas que utilizan LED ⇒ pág. 314

ADVERTENCIA

La conducción con lámparas incandescentes quemadas, además de ser irregular, genera un riesgo potencial de accidentes. Eventuales lámparas incandescentes quemadas deben ser sustituidas lo más breve posible.

- **La iluminación insuficiente de las vías públicas, como por ejemplo, calles, avenidas y plazas, causa poca visibilidad y también potencia el riesgo de accidentes, ya que otros conductores tendrían dificultad en visualizar un vehículo que esté andando con las lámparas incandescentes quemadas.**

ADVERTENCIA

Si la lámpara incandescente se cambia de forma incorrecta, esto puede causar accidentes y lesiones graves.

- **Antes de cualquier trabajo en el compartimento del motor, leer y observar siempre los alertas ⇒ pág. 204, Preparativos para trabajar en el vano do motor.** El compartimento del motor de todos los vehículos es un área peligrosa y puede causar lesiones graves.
- **Cambiar la lámpara incandescente en cuestión únicamente si está totalmente fría.**
- **Nunca realizar un cambio de lámpara incandescente si no se está familiarizado con las acciones necesarias. Ante la incertidumbre sobre qué hacer, los trabajos necesarios se deben realizar en un Concesionario Volkswagen o en una empresa especializada.**
- **No tomar el bulbo de vidrio de la lámpara incandescente con los dedos descubiertos. Impresiones digitales remanentes sobre la lámpara incandescente se evaporan con el calor cuando se encienden y dejan al reflector "opaco".**
- **En la carcasa del farol en el compartimento del motor y en la carcasa de la linterna trasera existen piezas con aristas afiladas. Proteger las manos al cambiar las lámparas incandescentes.**

AVISO

Si después de cambiar la lámpara incandescente, la cubierta de goma de la carcasa del farol no se montan correctamente, esto puede producir daños en el sistema eléctrico – principalmente por la penetración de agua.

AVISO

Volkswagen recomienda tener un cuidado especial con algunas piezas plásticas que poseen presillas, las cuales pueden quebrarse durante la eliminación o instalación de las lámparas.

 En el parachoques trasero existen dos reflectores de iluminación que **no** poseen lámparas incandescentes para cambiar. No obstante, si se rompen y se los debe cambiar, contactar a un Concesionario Volkswagen o una empresa especializada para realizar el cambio.



Información sobre el cambio de lámparas incandescentes



Lea primero y tenga en cuenta la información preliminar y las advertencias de seguridad  de la pág. 302.

Lista de comprobación

Ejecutar las siguientes acciones para cambiar una lámpara incandescente, siempre en la secuencia indicada 

1. Estacionar el vehículo, de ser posible, a una distancia segura del flujo de tránsito, en un piso plano y firme.
2. Ponga el freno de estacionamiento \Rightarrow pág. 161.
3. Girar el interruptor de las luces para la posición **0** \Rightarrow pág. 95:
4. Colocar la palanca de los indicadores de dirección en la posición neutra \Rightarrow pág. 95.
5. Transmisión automatizada: coloque la palanca selectora en la posición **D** o **R** \Rightarrow pág. 150.
6. Apague el motor y retire la llave del vehículo del contacto \Rightarrow pág. 145.
7. Transmisión manual: colocar la marcha \Rightarrow pág. 150
8. Dejar que se enfríe la lámpara incandescente en cuestión.
9. Verificar si un fusible está visiblemente quemado \Rightarrow pág. 296.
10. Cambie la lámpara incandescente afectada según la instrucción \Rightarrow , en el caso de ser necesario, tenga una linterna en la mano. Una lámpara incandescente puede ser cambiada únicamente por una nueva del mismo modelo. La respectiva designación consta en el portalámparas o en el bulbo de vidrio.
11. No tomar el bulbo de vidrio de la lámpara incandescente con los dedos descubiertos. La impresión digital remanente se evaporaría con el calor de la lámpara incandescente encendida y se depositaría sobre el reflector, perjudicando la capacidad de iluminación de la lámpara.
12. Verificar el funcionamiento de la lámpara incandescente después de un cambio. Si la lámpara incandescente no funciona, puede que no haya sido instalada correctamente o que esté quemada nuevamente, como también puede que el conector de alimentación no esté correctamente encajado.
13. Después de cada cambio de la lámpara incandescente en la parte delantera del vehículo, la regulación del farol se debe realizar en un Concesionario Volkswagen o en una empresa especializada. 

⚠ ADVERTENCIA

No ignorar esta lista de comprobación es fundamental para la seguridad del conductor, los acompañantes y demás conductores, evitando posibles accidentes.

- Siga siempre las operaciones de la lista de comprobación y tenga en cuenta las precauciones de seguridad generalmente válidas.

⚠ AVISO

Remover e instalar las lámparas siempre con cuidado, evitando daños en la pintura del vehículo o en otras piezas del vehículo.

🌸 Las lámparas incandescentes quemadas no deben ser eliminadas junto con la basura común, por tratarse de un residuo potencialmente perjudicial al medio ambiente.

🌸 En pro del medio ambiente, Volkswagen recomienda que las lámparas incandescentes quemadas sean devueltas a un Concesionario Volkswagen o a una empresa especializada, a fin de que les dé un destino ambientalmente adecuado a tales residuos siguiendo las determinaciones legales específicas relacionadas a la manipulación, almacenamiento y descarte. ◀

Sustituir las lámparas incandescentes del farol delantero

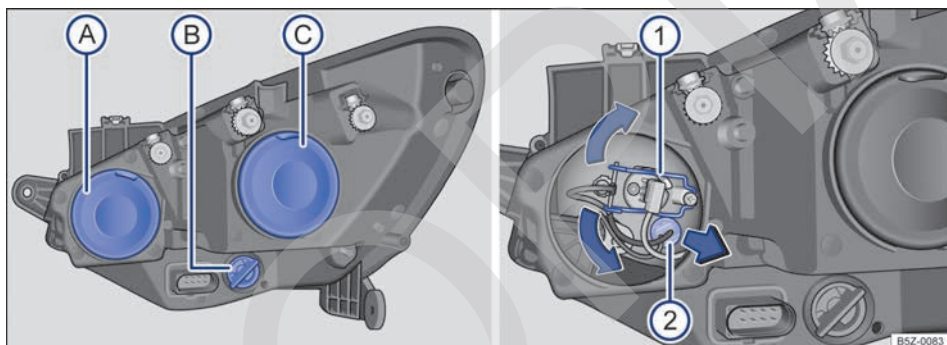

Fig. 172 En el compartimento del motor: vista trasera del farol delantero derecho con cubierta de goma (izquierda): A farol alto y luz de posición, B indicadores de dirección y C farol bajo. Vista trasera del farol delantero derecho sin cubierta de goma (derecha): 1 farol alto, 2 luz de posición.

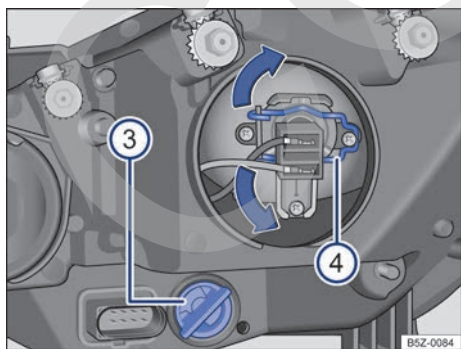

Fig. 173 En el compartimento del motor: vista trasera del farol delantero derecho sin cubierta de goma: 3 indicadores de dirección y 4 farol bajo.

📖 **Lea primero y tenga en cuenta la información preliminar y las advertencias de seguridad ⚠ de la pág. 302.**

En el compartimento del motor, el farol está parcialmente cubierto por otras piezas del vehículo. Volkswagen recomienda que, en caso de duda, se solicite el cambio de lámparas en un Concesionario Volkswagen.

No es necesario desmontar el farol delantero para cambiar la lámpara. ▶

Ejecutar las acciones solamente en la secuencia indicada:

	(A)		(B)	(C)
⇒ fig. 172 y ⇒ fig. 173	Farol alto ①	Luz de posición ②	Indicadores de dirección delanteros ③	Farol bajo ④
1.	Observar la lista de control y ejecutar las acciones ⇒ pág. 303.			
2.	Abra la tapa del compartimento del motor ⇒ pág. 207			
3.	Desmonte la cubierta de goma (A) en la parte trasera del farol.		Gire el portalámpara hasta el tope en sentido antihorario	Desmonte la cubierta de goma (C) en la parte trasera del farol.
4.	Desencaje el conector de alimentación de la lámpara incandescente.	Tire del portalámparas ⇒ fig. 172 (2) en el sentido de la flecha.	Retire hacia atrás la lámpara incandescente.	Desencaje el conector de alimentación de la lámpara incandescente.
	Comprima ambos lados del resorte de bloqueo separadamente ① contra la lámpara, desplace el resorte para desbloquear la lámpara.	Retire hacia atrás la lámpara incandescente.		Comprima ambos lados del resorte de bloqueo separadamente ④ contra la lámpara, desplace el resorte para desbloquear la lámpara.
5.	Desmonte la lámpara incandescente del soporte. Si fuera el caso, presione el bloqueo en el soporte de la lámpara y gírelo en sentido antihorario			
6.	Cambiar la lámpara incandescente quemada por una lámpara incandescente nueva del mismo modelo.			
7.	Coloque la lámpara nueva en el alojamiento, presione ambos lados del resorte de bloqueo separadamente y encájelos en el soporte para fijar la lámpara.	Encaje el portalámparas, presionándolo contra el farol.	Encaje el portalámparas en el farol y gírelo en sentido horario hasta el tope.	Coloque la lámpara nueva en el alojamiento, presione ambos lados del resorte de bloqueo separadamente y encájelos en el soporte para fijar la lámpara.
	Encajar el conector de alimentación de la lámpara, presionándolo hasta el tope.	-		Encajar el conector de alimentación de la lámpara, presionándolo hasta el tope.
8.	Vuelva a colocar la cubierta de goma, asegurándose de que encaje perfectamente.	-		Vuelva a colocar la cubierta de goma, asegurándose de que encaje perfectamente.
	Cerrar la tapa del compartimento del motor ⇒ pág. 207.			
10.	Después de montar la lámpara nueva, regular la intensidad del farol.	Asegúrese de que el portalámparas esté correctamente fijado al farol.		Después de montar la lámpara nueva, regular la intensidad del farol.

 Las ilustraciones muestran el farol derecho desde atrás. El farol izquierdo se monta en la posición inversa.



Cambiar la bombilla del parachoques delantero - Nuevo Suran

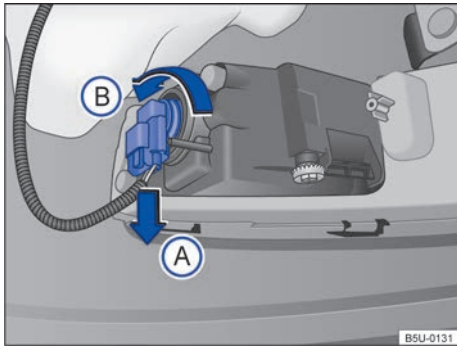

Fig. 174 Detrás del parachoques delantero: acceso a la lámpara incandescente del farol de neblina.

Lea primero y tenga en cuenta la información preliminar y las advertencias de seguridad de la pág. 302.

Para acceder y cambiar la lámpara del farol de neblina es necesario elevar el vehículo . Ver también \Rightarrow pág. 291.

Volkswagen recomienda que, en caso de duda, se solicite el cambio de la lámpara del farol de neblina en un Concesionario Volkswagen.

Ejecutar las acciones solamente en la secuencia indicada:

1. Observar la lista de control y ejecutar las acciones \Rightarrow pág. 303.
2. Desencajar el conector de alimentación de la lámpara \Rightarrow fig. 174 en el sentido de la flecha (A), presionar, al mismo tiempo, la traba de fijación del conector.
3. Girar el portalámparas \Rightarrow fig. 174, en el sentido antihorario de la flecha (B), y desencajarlo del alojamiento.
4. La lámpara del farol de neblina está fijada en el portalámparas, debiendo cambiarse el conjunto de lámpara y portalámparas.
5. Cambiar la lámpara incandescente quemada por una lámpara incandescente nueva del mismo modelo.
6. Posicionar el nuevo conjunto de lámpara y portalámparas en el alojamiento.
7. Presionar el portalámparas hasta el tope y girarlo en sentido horario.
8. Cerciorarse de que el portalámparas esté correctamente fijado en el conjunto.
9. Desencajar el conector de alimentación de la lámpara.

ADVERTENCIA

Nunca elevar el vehículo con el gato para cambiar la lámpara del farol de neblina.

La ilustración muestra el farol de neblina izquierdo. El farol de neblina derecho se monta en posición invertida.

Cambiar la bombilla del parachoques delantero - Nuevo Suran Cross

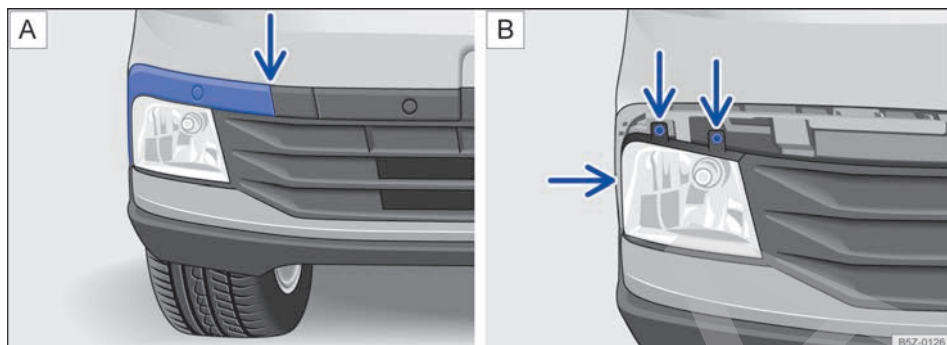

Fig. 175 En el parachoques delantero: **A**) desinstalar la moldura del faro de neblina y **B**) retirar los tornillos del faro de neblina.

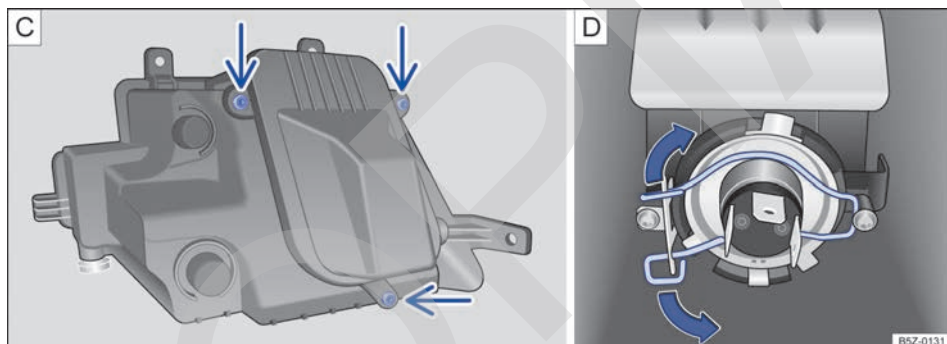





Fig. 176 En el parachoques delantero: **C**) retirar los tornillos de la cubierta de la bombilla y **D**) bombilla del faro de neblina.

 Lea primero y tenga en cuenta la información preliminar y las advertencias de seguridad  de la pág. 302.

Volkswagen recomienda que, en caso de duda, se solicite el cambio de la lámpara del faro de neblina en un Concesionario Volkswagen.

Ejecutar las acciones solamente en la secuencia indicada:

1. Observar la lista de control y ejecutar las acciones ⇒ pág. 303.
2. Desencajar la moldura, con cuidado ⇒ , primero del lugar indicado por la flecha ⇒ [fig. 175 A](#). Desmontar completamente para acceder a los tornillos del faro de neblina.
3. Desmontar el conector de alimentación del sensor de estacionamiento delantero fijado a la moldura del faro de neblina.
4. Retirar los tornillos indicados por las flechas ⇒ [fig. 175 B](#).
5. Tirar con cuidado el faro de neblina hacia afuera, para desencajarlo del parachoques e, retirar el conector de alimentación ⇒ .
6. Retirar los tornillos indicados por las flechas ⇒ [fig. 176 C](#), para acceder a la bombilla del faro de neblina.
7. Desmontar la cubierta de la bombilla del faro de neblina.
8. Comprimir el muelle de bloqueo en el sentido de la flecha y desplazarlo, para desbloquear la bombilla ⇒ [fig. 176 D](#).

Ejecutar las acciones solamente en la secuencia indicada:

9. Cambiar la lámpara incandescente quemada por una lámpara incandescente nueva del mismo modelo.
10. Colocar la bombilla nueva en el alojamiento, teniendo en cuenta las pestañas del portalámparas para que queden correctamente posicionada.
11. Presionar el muelle de bloqueo y encajarlo en el portalámparas para fijar la bombilla.
12. Volver a colocar los tornillos indicados por las flechas **C**, para trabar la cubierta de la bombilla del farol de neblina.
13. Volver a colocar el conector de alimentación e introducir con cuidado el farol de neblina en el alojamiento del parachoques ⇒ **ⓘ**.
14. Volver a colocar los tornillos indicados por las flechas ⇒ **fig. 175 B**, para fijar el farol de neblina.
15. Volver a colocar la moldura de izquierda a derecha ⇒ **fig. 175 A**.

⚠ ADVERTENCIA

Nunca elevar el vehículo con el gato para cambiar la lámpara del farol de neblina.

ⓘ AVISO

- **Desmontar y montar la bombilla del parachoques delantero siempre con cuidado, evitando daños en la pintura del vehículo o en otras piezas del vehículo.**

ⓘ AVISO (continuación)

- **Volkswagen recomienda tener un cuidado especial con algunas piezas plásticas que poseen presillas, las cuales pueden quebrarse durante la eliminación o instalación de las lámparas.**



La ilustración muestra el farol de neblina izquierdo. El farol de neblina derecho se monta en posición invertida. <

Sustituir las lámparas incandescentes de la linterna trasera en la carrocería

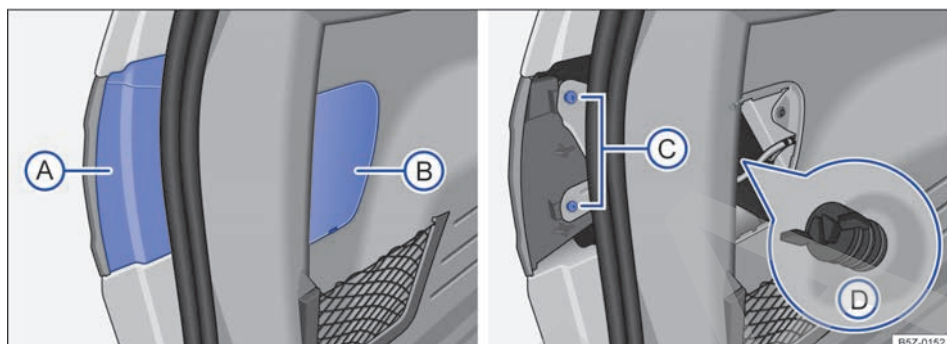

Fig. 177 En la carrocería: A) y B) cubiertas para desmontar la luz, C) tornillos de fijación a la carrocería, D) tornillo mariposa (fragmento ampliado).

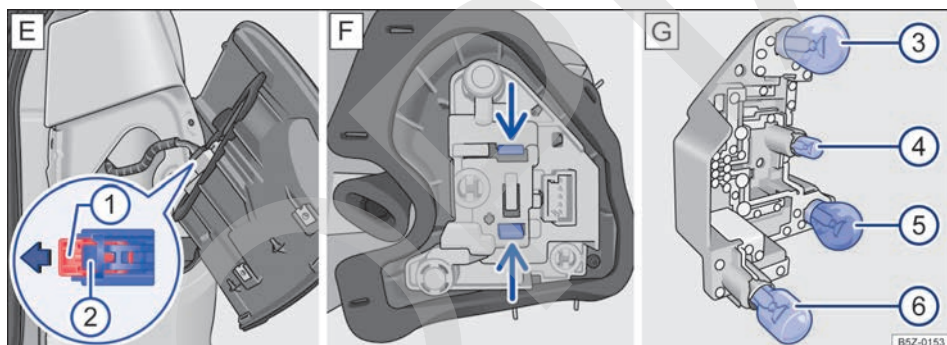

Fig. 178 Linterna trasera: E) desmontar la luz de la carrocería; F) soporte de las lámparas; G: en el soporte de las lámparas

Lea primero y tenga en cuenta la información preliminar y las advertencias de seguridad de la pág. 302.

Las siguientes operaciones siempre se deberán realizar en el orden indicado.

Desmontaje de la linterna trasera

1. Observar la lista de control y ejecutar las acciones ⇒ pág. 303.
2. Abra la tapa del maletero ⇒ pág. 55.
3. Desmonte con cuidado la cubierta A) ⇒ fig. 177 de la parte superior.
4. Desmonte con cuidado la cubierta B) de la parte inferior.
5. Retire los tornillos de fijación ⇒ fig. 177 C)
6. Suelte el tornillo mariposa D), sujetando al mismo tiempo la linterna trasera.
7. Tira cuidadosamente de la linterna hacia afuera, para desengancharla de la carrocería ⇒ ①.
8. Retire el conector de alimentación, primero tire de la traba roja ① en el sentido de la flecha ⇒ fig. 178 E) y desmonte el conector ② de la luz.
9. Retire la linterna trasera y colóquela sobre una superficie limpia y lisa. ▶

Cambiar las lámparas incandescentes

10. Para desbloquear el soporte de las lámparas, presionar cada lengüeta de bloqueo ⇒ fig. 178 F en el sentido de las flechas.
11. Desmonte el soporte de las lámparas de la linterna trasera con cuidado.
12. Para quitar las lámparas incandescentes quemadas ⇒ fig. 178 G ③ y ⑤, presione la lámpara contra el soporte y gírela en **sentido antihorario** para desmontarla.
13. Para quitar las lámparas incandescentes quemadas ⇒ fig. 178 G ④ y ⑥, tire la lámpara del soporte para desmontarla.
14. Cambiar la lámpara incandescente quemada por una lámpara incandescente nueva del mismo modelo.
15. Para insertar las lámparas nuevas ③ y ⑤, en el soporte, coloque la lámpara nueva en el alojamiento correspondiente, presione la lámpara y gírela en **sentido horario** hasta el tope.
16. Para insertar las lámparas nuevas ④ y ⑥, en el soporte, coloque la lámpara nueva en el alojamiento correspondiente y empuje la lámpara en el soporte.
17. Cerciorarse de que las lámparas estén correctamente fijadas en el soporte.
18. Instalar el soporte de las lámparas en la linterna trasera. Las lengüetas de bloqueo ⇒ fig. 178 F deben encajar de forma audible.

Montaje de la linterna trasera

19. Coloque el conector de alimentación ② en el alojamiento correspondiente de la linterna trasera y presione la traba ① hacia el conector.
20. Encaje la linterna trasera en la carrocería con cuidado.
21. Sostenga la linterna trasera en la posición de montaje con una de las manos y atornille con la otra el tornillo mariposa D.
22. Vuelva a colocar los tornillos de fijación C y apriételes.
23. Vuelva a colocar la cubierta B. La cobertura debe encajar y estar firme.
24. Vuelva a colocar la cubierta A. La cobertura debe encajar y estar firme.
25. Cerrar la tapa del maletero ⇒ pág. 55.

La ubicación e identificación de las lámparas incandescentes ⇒ fig. 178 G están relacionadas a continuación:

- ③ Lámpara de la linterna de freno.
- ④ Lámpara de la luz de posición.
- ⑤ Lámpara del indicador de dirección.
- ⑥ Lámpara de la marcha atrás.

⚠ AVISO

• **Remover e instalar la lámpara trasera en la carrocería siempre con cuidado, evitando daños en la pintura del vehículo o en otras piezas del vehículo.**

⚠ AVISO (continuación)

• **Volkswagen recomienda tener un cuidado especial con algunas piezas plásticas que poseen presillas, las cuales pueden quebrarse durante la eliminación o instalación de las lámparas.**

Sustituir las lámparas incandescentes de la linterna trasera en la tapa del maletero



Fig. 179 En la tapa del maletero: desmonte la cubierta de la lámpara de la linterna trasera derecha y/o la linterna trasera izquierda - para vehículos sin linterna de neblina.

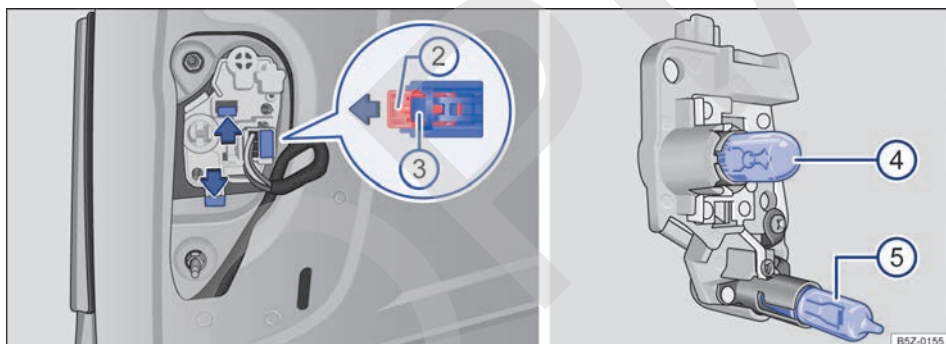

Fig. 180 En la tapa del maletero: soporte de las lámparas y lámparas de la linterna trasera izquierda - para vehículos con linterna de neblina.

Lea primero y tenga en cuenta la información preliminar y las advertencias de seguridad de la pág. 302.

Las siguientes operaciones siempre se deberán realizar en el orden indicado

	Luz derecha ⇒ fig. 179 y/o luz izquierda - válido para vehículos sin linterna de neblina	Luz izquierda ⇒ fig. 180 - válido para vehículos con linterna de neblina
1.	Observar la lista de control y ejecutar las acciones ⇒ pág. 303.	
2.	Abra la tapa del maletero ⇒ pág. 55.	
3.	Desmonte con cuidado la cubierta ⇒ fig. 179 (A) en la tapa, del lado de las flechas.	
4.	Girar el portalámparas ⇒ fig. 179 (1), en sentido antihorario , y desencajarlo del alojamiento.	Retire el conector de alimentación, primero tire de la traba roja ⇒ fig. 180 (2) en el sentido de la flecha y desmonte el conector (3) de la luz.
5.	-	Para desbloquear el soporte de las lámparas, presionar cada lengüeta de bloqueo ⇒ fig. 180 en el sentido de las flechas.
6.	-	Desmonte el soporte de las lámparas de la linterna trasera con cuidado. ▶

	Luz derecha ⇒ fig. 179 y/o luz izquierda - válido para vehículos sin linterna de neblina	Luz izquierda ⇒ fig. 180 - válido para vehículos con linterna de neblina
7.	Para quitar las lámparas incandescentes quemadas ① y ④, tire con cuidado la lámpara del soporte para desmontarla.	
8.	Para remover la lámpara incandescente quemada ⑤, presionar la lámpara contra el soporte y gírela en el sentido antihorario para desmontarla.	
9.	Cambiar la lámpara incandescente quemada por una lámpara incandescente nueva del mismo modelo.	
10.	Para insertar las lámparas nuevas ① y ④, encaje la lámpara nueva en el alojamiento correspondiente y empuje la lámpara.	
11.	Para insertar la lámpara nueva ⑤, coloque la lámpara nueva en el alojamiento correspondiente, presione la lámpara y gírela en sentido horario hasta el tope.	
12.	Cerciorarse de que las lámparas estén correctamente fijadas en los alojamientos correspondientes.	
13.	Posicionar el portalámparas en el alojamiento.	Instalar el soporte de las lámparas en la linterna trasera. Las lengüetas de bloqueo ⇒ fig. 180 deben encajar de forma audible.
14.	Presionar el portalámparas hasta el tope y girarlo en sentido horario .	Coloque el conector de alimentación ③ en el alojamiento correspondiente de la linterna trasera y presione la traba ② hacia el conector.
15.	Vuelva a colocar la cubierta A. La cobertura debe encajar y estar firme.	
16.	Cerrar la tapa del maletero ⇒ pág. 55 .	

La ubicación e identificación de las lámparas incandescentes están relacionadas a continuación:

- ① Lámpara de la luz de posición.
- ④ Lámpara de la luz de posición.
- ⑤ Lámpara de la linterna de neblina (solamente del lado izquierdo - *válido para vehículos con linterna de neblina*).

⚠ AVISO

● **Remover e instalar las lámparas en la linterna trasera en la tapa del maletero siempre con cuidado, evitando daños en la pintura del vehículo o en otras piezas del vehículo.**

⚠ AVISO (continuación)

● **Volkswagen recomienda tener un cuidado especial con algunas piezas plásticas que poseen presillas, las cuales pueden quebrarse durante la eliminación o instalación de las lámparas.**

Cambiar la lámpara incandescente de la luz de la placa de licencia

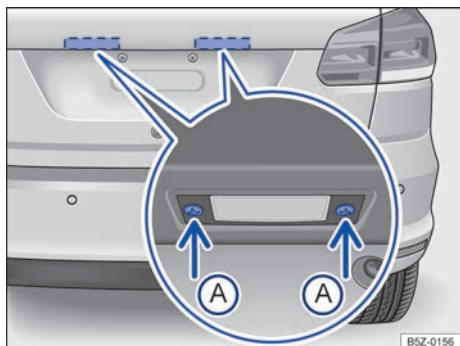

Fig. 181 En la tapa del maletero: remover la luz de la placa de licencia.

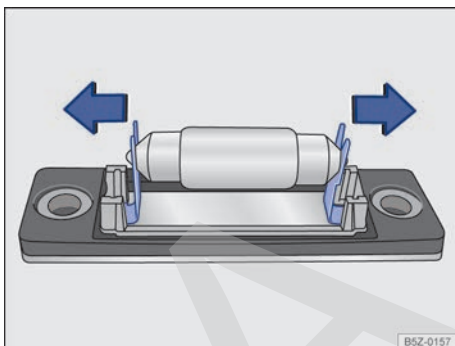



Fig. 182 Luz de la placa de licencia: remover la lámpara.

 **Lea primero y tenga en cuenta la información preliminar y las advertencias de seguridad**  de la pág. 302.

Para remover la luz de la placa de licencia, para ayudarse puede utilizar un destornillador \Rightarrow ①.

Ejecutar las acciones solamente en la secuencia indicada:

1. Observar la lista de control y ejecutar las acciones \Rightarrow pág. 303.
2. Con ayuda de un destornillador, retire los tornillos de fijación \Rightarrow fig. 181 (A) de la luz de la placa de licencia.
3. Con cuidado, retire un poco el conjunto de la luz de la placa de licencia de la tapa del maletero.
4. Retirar el conector de alimentación.
5. Retirar cuidadosamente la lámpara presionado en las trabas \Rightarrow fig. 182 en el sentido de las flechas.
6. Cambiar la lámpara incandescente quemada por una lámpara incandescente nueva del mismo modelo.
7. Insertar la nueva lámpara en el alojamiento cuidadosamente.
8. Vuelva a colocar el conector de alimentación.
9. Vuelva a colocar el conjunto de la luz de la placa de licencia en la tapa del maletero.
10. Remover los tornillos de fijación (A) y apretarlos.
11. Cerciorarse de que el conjunto de la luz de la placa de licencia esté correctamente fijado en el conjunto.

AVISO

Remover e instalar las lámparas de la luz de la placa de licencia en la tapa del maletero siempre con cuidado, evitando daños en la pintura del vehículo o en otras piezas del vehículo. 

Cambio de linternas que utilizan LED

Introducción al tema

En este capítulo encontrará información sobre los siguientes temas:

Información importante 314

Las linternas que utilizan LED (Light Emitting Diode) poseen una vida útil larga y no necesitan de cambios frecuentes.

Información y advertencias complementarias:

- Vistas exteriores ⇒ pág. 5
- Fusibles ⇒ pág. 296
- Cambio de lámparas incandescentes ⇒ pág. 302



Información importante

 **Lea primero y tenga en cuenta la información preliminar de la pág. 314.**

Volkswagen recomienda que el cambio de las linternas que utilicen LED sea realizado en un Concesionario Volkswagen.

Las linternas del vehículo que utilizan LED están relacionadas a continuación:

- **Linterna del indicador de dirección lateral:** ubicada en los espejos retrovisores externos.
- **Luz de freno elevada (brake light):** ubicada en la tapa del maletero, encima de la luneta, en el lado exterior del vehículo.



Ayuda de arranque

Introducción al tema

En este capítulo encontrará información sobre los siguientes temas:

Ejecutar el auxilio al arranque 316

Si el motor no arranca porque la batería está descargada, es posible utilizar la batería de otro vehículo para el arranque. Antes del auxilio al arranque, eventualmente verificar el visor de la batería del vehículo ⇒ pág. 224.

No puede haber contacto entre los dos vehículos, de lo contrario, podrá haber flujo de corriente al conectar los polos positivos.

La batería descargada debe ser correctamente conectada al sistema eléctrico del vehículo.

Los cables auxiliares de arranque deben ser apropiados y con la longitud suficiente para mantener a los vehículos alejados.

Información y advertencias complementarias:

- Preparativos para trabajar en el compartimento del motor ⇒ pág. 204
- Batería del vehículo ⇒ pág. 224

⚠ ADVERTENCIA

El uso inadecuado de los cables auxiliares de arranque y un auxilio al arranque realizado de forma incorrecta pueden causar una explosión de la batería del vehículo y lesiones graves. Para reducir el riesgo de explosión de la batería del vehículo, observar lo siguiente:

- Todos los trabajos en la batería del vehículo y en el sistema eléctrico pueden causar quemaduras graves, incendios y descargas eléctricas. Antes de cualquier trabajo en la batería del vehículo, leer y observar siempre los siguientes alertas y precauciones de seguridad ⇒ pág. 224, *Batería del vehículo*.
- La batería del vehículo proveedora de corriente debe tener la misma tensión (12 V) y aproximadamente la misma capacidad (ver grabación en la batería del vehículo) que la batería del vehículo descargada.

⚠ ADVERTENCIA (continuación)

- Nunca cargue una batería del vehículo congelada o que haya sido descongelada. Una batería del vehículo descargada puede congelarse en temperaturas de alrededor de 0 °C.
- Una batería del vehículo congelada o que se haya descongelado se debe cambiar.
- Durante el auxilio al arranque, una mezcla de gas detonante altamente explosiva se forma en la batería del vehículo. Mantener el fuego, chispas, llamas expuestas y cigarrillos encendidos siempre distantes de la batería del vehículo. Nunca utilizar un teléfono móvil mientras los cables auxiliares de arranque son conectados y desconectados.
- Cargar la batería del vehículo únicamente en lugares bien ventilados, ya que durante el auxilio al arranque se forma una mezcla de gas detonante altamente explosiva.
- Los cables auxiliares de arranque nunca deben entrar en contacto con piezas giratorias en el compartimento del motor.
- Nunca confundir el polo positivo con el polo negativo o conectar los cables auxiliares de arranque incorrectamente.
- Observar el manual de instrucciones del fabricante del cable auxiliar de arranque.

ⓘ AVISO

Para evitar daños considerables en el sistema eléctrico en el vehículo, tenga en cuenta lo siguiente:

- Cables auxiliares de arranque conectados incorrectamente pueden provocar un cortocircuito.
- No debe haber contacto entre los vehículos, de lo contrario, podrá haber flujo de corriente al conectar los polos positivos.

Ejecutar el auxilio al arranque

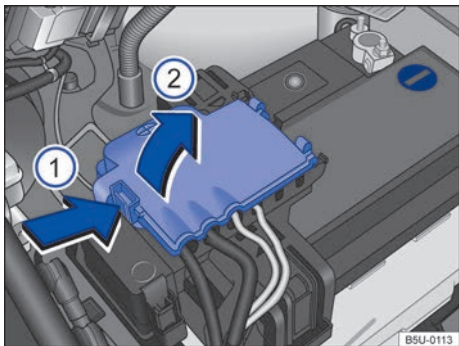



Fig. 183 Compartimento del motor: acceso al terminal positivo de la batería.

 **Lea primero y tenga en cuenta la información preliminar y las advertencias de seguridad  de la pág. 315.**

Leyenda para \Rightarrow fig. 184:

- (A)** Vehículo con batería descargada que recibe el auxilio de arranque.
- (B)** Vehículo con batería que suministra corriente proporciona auxilio de arranque.
- (X)** Punto de puesta a tierra adecuado: una pieza de metal maciza atornillada firmemente a la bancada de cilindro, la propia bancada de cilindro o, si fuera el caso, la argolla para remolque delantera enroscable \Rightarrow pág. 318.

La batería del vehículo descargada debe estar conectada de manera correcta a la red eléctrica del vehículo.

Los vehículos no deben apoyarse el uno con el otro. De lo contrario, puede circular una corriente al conectar el polo positivo.

Asegurarse de que el contacto metálico de las garras conectadas a los polos sea satisfactorio.

Si el motor no comienza a funcionar, interrumpir el proceso de arranque después de 10 segundos y repetirlo después de aproximadamente un minuto.

Las siguientes operaciones siempre se deberán realizar en el orden indicado.

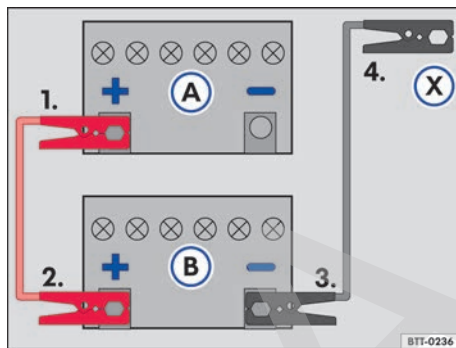





Fig. 184 Esquema para la conexión de los cables auxiliares de arranque: batería del vehículo descargada **(A)** y batería del vehículo que provee la corriente **(B)**.

Conectar el cable auxiliar de arranque

- Desconectar el encendido en los dos vehículos \Rightarrow pág. 145.
- Abrir la cobertura del polo positivo. Para abrir, presionar la traba en el sentido de la flecha \Rightarrow fig. 183 **(1)**, plegar la cobertura hacia el costado en el sentido de la flecha **(2)**.
- Conectar una extremidad del cable auxiliar de arranque *rojo* al polo positivo \oplus del vehículo con la batería del vehículo descargada **(A)** \Rightarrow .
- Conectar la otra extremidad del cable auxiliar de arranque *rojo* al polo positivo \oplus de la batería que brinda corriente **(B)** al vehículo.
- Conectar un extremo del cable auxiliar de arranque *negro* al polo negativo \ominus de la batería que brinda corriente **(B)** al vehículo.
- Conectar la otra extremidad del cable auxiliar de arranque *negro* **(X)** en el vehículo con la batería del vehículo descargada en una pieza maciza de metal atornillada firmemente al bloque del motor o en el propio bloque del motor - aunque no en las proximidades de la batería **(A)** \Rightarrow .
- Disponer los conductores del cable auxiliar de arranque para que no entren en contacto con piezas giratorias en el compartimento del motor.

Prender el motor

- Conectar el motor del vehículo que brinda corriente y dejar funcionando en marcha lenta.
- Conectar el motor del vehículo con la batería del vehículo descargada y esperar de dos a tres minutos hasta que el motor "funcione uniformemente". 

Quitar el cable auxiliar de arranque

- Antes de desconectar el cable auxiliar de arranque, desconectar el farol bajo, si está conectado.
- Conectar el ventilador de la refrigeración y el desempañador de la luneta del vehículo con la batería del vehículo descargada para reducir picos de tensión en el momento de la desconexión de los cables.
- Desmonte el cable auxiliar de arranque con el motor en marcha en el orden inverso al descrito anteriormente.
- Cerrar la cobertura del polo positivo de la batería.

ADVERTENCIA

Un auxilio al arranque ejecutado de forma incorrecta puede provocar una explosión de la batería del vehículo y lesiones graves. Para reducir el riesgo de explosión de la batería del vehículo, observar lo siguiente:

- Todos los trabajos en la batería del vehículo y en el sistema eléctrico pueden causar quemaduras graves, incendios y descargas eléctricas. Antes de cualquier trabajo en la batería del vehículo, leer y observar siempre los siguientes alertas y precauciones de seguridad ⇒ pág. 224, *Batería del vehículo*.
- Asegúrese de que no haya personas en el interior del vehículo cuando realice la conexión de los cables auxiliares de arranque de la batería. En caso de una falla eléctrica, los

ADVERTENCIA (continuación)

airbags pueden activarse accidentalmente y provocar lesiones graves o hasta fatales en los ocupantes del vehículo.

- Use siempre una protección adecuada para los ojos y nunca se incline sobre las baterías del vehículo.
- Conectar los cables en la secuencia correcta – primero el cable positivo, después el cable negativo.
- Nunca fijar el cable negativo en piezas del sistema de combustible o en los tubos del freno.
- Las partes no aisladas de las garras de los polos no deben tocarse. Además de eso, el cable fijado en el polo positivo de la batería del vehículo no debe entrar en contacto con piezas del vehículo conductoras de corriente.
- Verificar el visor de la batería del vehículo y, de ser necesario, utilizar una linterna. Si está amarillo claro o incoloro, no ejecutar el auxilio al arranque y procurar auxilio técnico especializado.
- Evitar descargas electrostáticas en las inmediaciones de la batería del vehículo. El gas detonante que escapa de la batería del vehículo puede inflamarse por la formación de chispas.
- Nunca ejecute el auxilio al arranque si la batería del vehículo está dañada, congelada o descongelada.

AVISO

Un cable auxiliar de arranque incorrectamente conectado puede provocar daños considerables en el sistema eléctrico del vehículo. <

Tirar y remolcar

Introducción al tema

En este capítulo encontrará información sobre los siguientes temas:

Indicaciones para remolcar	319
Montar la argolla de remolque delantera - Nuevo Suran	320
Montar la argolla de remolque delantera - Nuevo Suran Cross	321
Utilizar la argolla de remolque trasera - Nuevo Suran	322
Utilizar la argolla de remolque trasera - Nuevo Suran Cross	322
Consejos para la conducción al remolcar	322

Al tirar o remolcar, tenga en cuenta las disposiciones legales.

Un vehículo con batería descargada no se debe remolcar por motivos técnicos.

Básicamente, un vehículo no debe ser tirado. En su lugar, utilizar el auxilio para el arranque ⇒ pág. 315.

Un vehículo con transmisión automatizada no se debe remolcar por razones técnicas, si no se puede garantizar que el cambio se encuentra en la posición N ⇒ pág. 319.

Al remolcar el vehículo con el motor apagado y el encendido conectado, la batería del vehículo se descarga dependiendo de la carga de la batería del vehículo, después de sólo unos minutos de la caída de tensión puede ser tan grande que no funciona ningún consumidor eléctrico en el interior del vehículo, por ejemplo las luces de advertencia.

Información y advertencias complementarias:

- Vistas exteriores ⇒ pág. 5
- Cambio de marcha ⇒ pág. 150
- Unidad de control del motor y sistema de purificación de los gases de escape ⇒ pág. 271
- Ayuda de arranque ⇒ pág. 315

ADVERTENCIA

Nunca remolque un vehículo sin corriente.

- Nunca retire la llave del vehículo del contacto.
- Si durante el proceso de remolque el vehículo queda sin corriente, detenga inmediatamente la operación de remolque y solicite la asistencia técnica especializada.

ADVERTENCIA

Durante el remolque de un vehículo cambian considerablemente el comportamiento de dirección y la capacidad de frenado. Para reducir el riesgo de accidentes o lesiones graves, tenga en cuenta lo siguiente:

- Como conductor del vehículo remolcado:
 - Para frenar, es necesario más fuerza en el pedal, porque el servofreno no está actuando. Siempre tenga cuidado de no chocar con el vehículo tractor.
 - Se deberá que aplicar más fuerza para guiar el vehículo, ya que la dirección asistida no funciona con el motor apagado.
- Como conductor del vehículo tractor:
 - Acelere con especial cuidado y cautela.
 - Evite maniobras de dirección y de frenado repentinas.
 - Frene antes de lo usual y presionando más suavemente el pedal.

AVISO

- Desinstale e instale cuidadosamente la cubierta y la argolla para remolque, para no dañar el vehículo, por ejemplo, la pintura del vehículo.
- El combustible no quemado puede dañar al catalizador y dañarlo mientras lo remolca.

Indicaciones para remolcar



Lea primero y tenga en cuenta la información preliminar y las advertencias de seguridad ▲ de la pág. 318.

Cable de remolque y barra de remolque

La mejor forma y la más segura de remolcar es con una barra de remolque. Sólo si no hay una barra disponible, se debe utilizar un cable de remolque.

El cable de remolque debe ser elástico, para proteger a ambos vehículos. Utilice una cuerda de fibra sintética o un cable de material elástico similar.

Fije el cable de remolque o la barra de remolque sólo en las argollas previstas para ello o al gancho de remolque.

Cuando el propio vehículo con transmisión manual necesita ser remolcado:

Compruebe si el vehículo puede ser remolcado ⇒ pág. 319, *¿Cuándo se no es posible remolcar el vehículo?*

- Sitúe la palanca de cambios en punto muerto ⇒ pág. 150.
- No dejar remolcar a más de 50 km/h.
- No remolque a menos de 50 km/h

Cuando el propio vehículo con transmisión automatizada necesita ser remolcado:

Compruebe si el vehículo puede ser remolcado ⇒ pág. 319, *¿Cuándo se no es posible remolcar el vehículo?*

- Conecte el encendido.
- Sitúe la palanca selectora en la posición N ⇒ pág. 150.

- Compruebe si la transmisión automatizada realmente se encuentra en punto muerto. Para ello, remolque el vehículo durante unos metros a modo de prueba. Si el vehículo rueda fácilmente, la transmisión automatizada se encuentra en punto muerto.
- Si la transmisión automatizada no se puede poner en punto muerto, solicite ayuda técnica especializada ⇒ ⓘ.
- No dejar remolcar a más de 50 km/h
- No remolque a menos de 50 km/h
- Con el guincho, el vehículo puede ser remolcado sólo con las ruedas delanteras levantadas.

¿Cuándo se no es posible remolcar el vehículo?

- Si, debido a un averías, el cambio del vehículo no tiene más lubricante
- Si, por ejemplo, después de un accidente no puede garantizarse la libertad de ruedas o el funcionamiento del volante.

ⓘ AVISO

Nunca remolque un vehículo con transmisión automatizada si la transmisión automatizada no se puede poner en punto muerto. De lo contrario, pueden producirse daños en el cambio y en el motor.



El vehículo sólo se puede remolcar si el freno de estacionamiento puesto está suelto. <

Montar la argolla de remolque delantera - Nuevo Suran

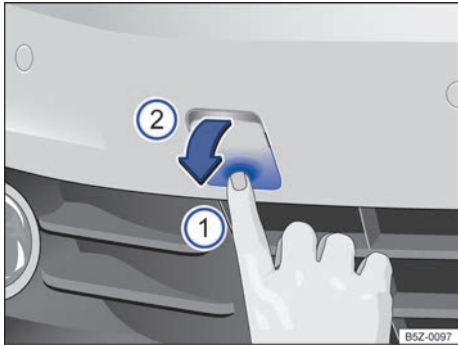

Fig. 185 En el parachoques delantero a la derecha: suelte y desmonte la cubierta.

Lea primero y tenga en cuenta la información preliminar y las advertencias de seguridad de la pág. 318.

La argolla de remolque delantera puede no estar disponible en algunas versiones.

El alojamiento de la argolla de remolque roscado está ubicado a la derecha del parachoques delantero, detrás de una cubierta ⇒ [fig. 185](#)

La argolla para remolque siempre se debe llevar en el vehículo.

Tenga en cuenta los siguientes consejos para remolcar ⇒ pág. 319.

Montar la argolla para remolque delantera

- Desmonte la argolla para remolque de la caja de herramienta de a bordo del maletero ⇒ pág. 283.
- Presione en la zona inferior de la cubierta ⇒ [fig. 185](#) (1) para soltar la traba de la cubierta.
- Retire la cubierta hacia adelante (2) y déjela colgada en el vehículo.



Fig. 186 En el parachoques delantero a la derecha: enrosque la argolla de remolque.

- Enrosque la argolla para remolque tan firme como sea posible **en sentido antihorario** en el alojamiento ⇒ [fig. 186](#) (1) ⇒ (2). Utilice un objeto adecuado para que la argolla para remolque, se pueda enroscar firmemente en el alojamiento.
- Después del procedimiento de remolque, desenrosque la argolla para remolque **en sentido horario**.
- Inserte el lengüeta inferior de la cubierta en la abertura del parachoques y lleve la lengüeta superior cuidadosamente hacia el borde de la abertura, dado el caso, presione hacia arriba la lengüeta superior.
- Presione la zona superior de la cubierta hasta que la lengüeta inferior trabe en el parachoques.

AVISO

La argolla para remolque siempre debe estar enroscada de manera firme y por completo en el alojamiento. De lo contrario, la argolla para remolque puede arrancarse de su alojamiento durante el remolque.

Montar la argolla de remolque delantera - Nuevo Suran Cross

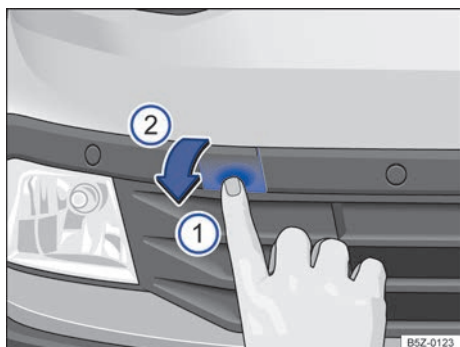



Fig. 187 En el parachoques delantero a la derecha: suelte y desmonte la cubierta.

 **Lea primero y tenga en cuenta la información preliminar y las advertencias de seguridad**  de la pág. 318.

La argolla de remolque delantera puede no estar disponible en algunas versiones.

El alojamiento de la argolla de remolque roscado está ubicado a la derecha del parachoques delantero, detrás de una cubierta ⇒ [fig. 187](#)

La argolla para remolque siempre se debe llevar en el vehículo.

Tenga en cuenta los siguientes consejos para remolcar ⇒ pág. 319.

Montar la argolla para remolque delantera

- Desmonte la argolla para remolque de la caja de herramienta de a bordo del maletero ⇒ pág. 285.
- Presione en la zona inferior de la cubierta ⇒ [fig. 187](#) ① para soltar la traba de la cubierta.
- Retire la cubierta hacia adelante ② y déjela colgada en el vehículo.



Fig. 188 En el parachoques delantero a la derecha: enrosque la argolla de remolque.

- Enrosque la argolla para remolque tan firme como sea posible **en sentido antihorario** en el alojamiento ⇒ [fig. 188](#) ① ⇒ ①. Utilice un objeto adecuado para que la argolla para remolque, se pueda enroscar firmemente en el alojamiento.
- Después del procedimiento de remolque, desenrosque la argolla para remolque **en sentido horario**.
- Inserte el lengüeta inferior de la cubierta en la abertura del parachoques y lleve la lengüeta superior cuidadosamente hacia el borde de la abertura, dado el caso, presione hacia arriba la lengüeta superior.
- Presione la zona superior de la cubierta hasta que la lengüeta inferior trabe en el parachoques.

AVISO

La argolla para remolque siempre debe estar enroscada de manera firme y por completo en el alojamiento. De lo contrario, la argolla para remolque puede arrancarse de su alojamiento durante el remolque.

Utilizar la argolla de remolque trasera - Nuevo Suran

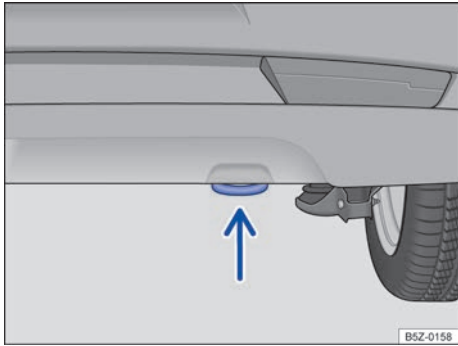

Fig. 189 En el paragolpes trasero a la derecha: argolla para remolque.



Lea primero y tenga en cuenta la información preliminar y las advertencias de seguridad ⚠ de la pág. 318.

La argolla de remolque trasera puede no estar disponible en algunas versiones.

El alojamiento de la argolla de remolque está ubicada del lado derecha, debajo del parachoques ⇒ fig. 189 (flecha).

Tenga en cuenta los siguientes consejos para remolcar ⇒ pág. 319. <

Utilizar la argolla de remolque trasera - Nuevo Suran Cross

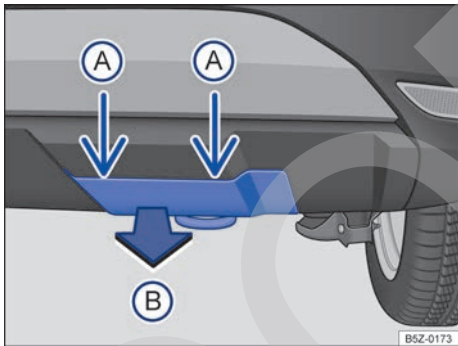

Fig. 190 En el paragolpes trasero a la derecha: argolla para remolque trasera - paragolpes con cubierta desmontable.



Lea primero y tenga en cuenta la información preliminar y las advertencias de seguridad ⚠ de la pág. 318.

La argolla de remolque trasera puede no estar disponible en algunas versiones.

El alojamiento de la argolla de remolque trasera está ubicado a la derecha del parachoques, detrás de una cubierta ⇒ fig. 190.

- Desencajar la cubierta de la parte inferior, tirando en el sentido de la flecha (B).
- Luego, tirar con cuidado de la cubierta hacia afuera, desencajando la parte superior (A) hasta desmontarla por completo.
- Dado el caso, guarde la cubierta en el maletero.

Tenga en cuenta los siguientes consejos para remolcar ⇒ pág. 319. <

Consejos para la conducción al remolcar



Lea primero y tenga en cuenta la información preliminar y las advertencias de seguridad ⚠ de la pág. 318.

Para remolcar un vehículo se requiere de cierta práctica en especial cuando se usa un cable de remolque. Ambos conductores deben estar familiarizados con las particularidades del proceso de remolque. Por ello, los conductores sin práctica no deben remolcar.

zados con las particularidades del proceso de remolque. Por ello, los conductores sin práctica no deben remolcar.

Al conducir, preste atención para que no se generen fuerzas de tracción inadmisibles y tensiones exageradas por sacudidas. En las maniobras de ▶

remolque alejadas de carreteras pavimentadas, existe siempre el riesgo de sobrecargar las piezas de fijación.

Si el vehículo es remolcado con las luces de advertencia encendidas y el encendido conectado, es posible indicar la dirección en la que se va a girar. Accione la palanca de los indicadores de dirección en el sentido deseado. La luz de advertencia se interrumpe mientras se utilizan los indicadores de dirección. En cuanto la palanca de los indicadores de dirección esté nuevamente en la posición neutra, la luz de advertencia se activará automáticamente.

Conductor del vehículo remolcado:

- Deje el encendido conectado para que el volante no se bloquee y se puedan encender los indicadores de dirección, la bocina, los limpiavidrios y los lavavidrios.
- Como la dirección asistida no funciona con el motor apagado, se deberá que aplicar más fuerza para conducir.

- Para frenar, es necesario más fuerza en el pedal, porque el servofreno no está actuando. No choque con el vehículo tractor:
- Tenga en cuenta la información y las indicaciones del Manual del vehículo que se va a remolcar.

Conductor del vehículo tractor:

- Acelere con especial cuidado y cautela. Evite maniobras de dirección repentinas.
- Frene antes de lo usual y presionando más suavemente el pedal.
- Tenga en cuenta la información y las indicaciones del Manual del vehículo remolcado. <

Abreviaturas empleadas

Abreviatura Significado

A	Amperio, unidad de medida para la corriente eléctrica.
A/h	Amperio hora.
ABS	Sistema antibloqueo de frenos.
ASR	Control de tracción (Automatic Skid Reduction).
bar	Bar, unidad de medida de presión.
BAS:	Asistente de frenada (Brake Assist System).
CDM	Letra distintiva del motor.
cm ³	Centímetros cúbicos. Unidad de medida para indicación de la cilindrada.
CO ₂	Dióxido de carbono.
cv	Caballo-vapor, indicación de la potencia del motor.
E-FLEX	Sistema de arranque en caliente.
EBV	Distribución electrónica de la fuerza de frenado (Electronic Brakeforce Variable).
ECE	Comisión Económica para Reglamentación en Europa (Economic Commission for Europe-Regelung).
EDS	Distribución electrónica de la fuerza de frenado (Electronic Data Management Systems).
EPC	Unidad de control del motor (Electronic Power Control).
ESC	Control electrónico de estabilidad (Electronic Stability Control).
ESS	Luces de freno de emergencia (Emergency Stop Signal).
kg	Kilogramo, unidad de masa en el Sistema Internacional de unidades.
kPa	Kilopascal, unidad estándar de presión y tensión en el Sistema Internacional de unidades.
kW	Kilovatio, indicación de la potencia del motor.
l	Litro, unidad de capacidad del sistema métrico.
LED	Diodo emisor de luz (Light Emitting Diode).
m	Metro, unidad de medida de longitud del Sistema Internacional de unidades.
M-ABS	Sistema antibloqueo con control de tracción.
MFA	Indicador multifunción.
mm	Milímetro, unidad de longitud equivalente a un milésimo del metro.
MQ 200	Transmisión manual de 5 marchas.
MQ 200-6F	Transmisión manual de 6 marchas.
Nm	Newton-metro, unidad de medida para indicación del par del motor.
°C	Grados Celsius, unidad de medida de temperatura.
rpm	Revoluciones del motor por minuto.
s	Segundos, unidad básica de medida de tiempo del Sistema Internacional de unidades.
SQ 200	Transmisión automatizada de 5 marchas.
TC	Control de tracción (Traction Control).
trip	Cuentakilómetros parcial.



Abreviatura	Significado
--------------------	--------------------

TWI	Indicador de desgaste del perfil (Trade Wear Indicator).
V	Voltios, unidad de medida de diferencia de potencial eléctrico.
VIN	Número del tren de rodaje (Vehicle Identification Number).
W	Vatios, unidad de medida de energía mecánica o eléctrica, de flujo térmico y de flujo energético de irradiación.

Índice alfabético

A

Ablandamiento	
motor	260
primeros kilómetros	260
Abrir	
desde adentro	51
puertas	54
tapa del depósito de combustible	196
tapa del maletero	56
vehículo	50
ventanillas	59
vidrios	59
ABS	
ver sistema de asistencia a la frenada	167
ABS off-road	168
ver sistema de asistencia en frenada	168
Accesorios	259, 260
Acciones de preparación	
batería del vehículo	226
cambio de lámparas incandescentes	303
cambio de la rueda	289
Aceite	
ver aceite del motor	209
Aceite del motor	209
boca de llenado	212
cambio	214
completar	212
comprobar el nivel del aceite del motor	212
consumo	214
especificación	210, 211
luz de advertencia	209
varilla de medición	212
Aceleración	41
Acomodar volúmenes del equipaje	114
Activación de los vidrios	59
Activar	
control de distancia de aparcamiento	180
Actividades de preparación	
antes de cada viaje	33
comprobar el nivel del aceite del motor	212
reponer aceite del motor	212
trabajar en el compartimento del motor	206
Agua de los lavavidrios	
comprobar	109
reabastecer	109
Airbag	
función de detección de colisión	86
Airbag frontal del acompañante delantero	
consultar sistema de airbag	83
Airbags frontales	
consultar sistema de airbag	86
aire acondicionado	
regular	191
Aire acondicionado	188, 189
difusores de aire	192
falla de funcionamiento	191
instrucciones de funcionamiento	191
mandos	189
modo de recirculación de aire	193
particularidades	191
Ajustar la hora	16
Ajuste	
apoyacabezas	69
asiento delantero	68
postura correcta en los asientos	67
volante	71
Ajuste del asiento trasero	
ajuste longitudinal	121
Alerta sonora	
cinturón no colocado	73
Alertas sonoras	
luces de advertencia y de control	14
luz	98
Alfombras	151
Alteraciones	261, 267
Alternador	225
Antena	268
Antena exterior	263
Antes de ir al Concesionario Volkswagen	274
Aparato de transmisión	263
Aparcar	161, 164
Apertura	
techo solar	63
Apertura de confort	
vidrios eléctricos	61
Apoyacabezas	69, 70
Argolla de remolque delantera - Nuevo Suran	320
Argolla de remolque delantera - Nuevo Suran Cross	321
Argolla de remolque trasera - Nuevo Suran	322
Argolla de remolque trasera - Nuevo Suran Cross	322
Arranque en caliente	223
Asentar	
pastillas de freno	165
Asentar las pastillas de freno	
ver también frenos	165
Asiento	119, 121, 122
Asientos	65
asiento delantero	68
número de asientos	65

Asientos para niños	88	Bocina	9
clasificación por peso	90	Búsqueda de averías	274
fijación de los asientos para niños	91	Búsqueda de fallas	274
norma	89	Búsqueda de problemas	274
proteger con el cinturón de seguridad	92		
sistemas de fijación	91	C	
sobre el asiento del acompañante delantero	91	Cable de remolque	129, 130
sobre el asiento trasero	92	Caja de agua	236
transporte de niños en el vehículo	89	Calefacción	189
Asiento trasero	119, 121, 122	Calidad de los combustibles	200
Asistente de frenada (BAS)	168	Cambiar de marcha	
Asistente para el arranque		engranar la marcha (transmisión automati-	
ver Sistemas de asistencia	177	zada ASG)	154
ASR		Cambiar lámparas	
ver sistemas de asistencia a la frenada ..	167	ver cambio de lámparas incandescentes ..	302
Auriculares	269	Cambiar la rueda	
Auxilio al arranque		cambiar la rueda	294
cable auxiliar de arranque	316	después de cambiar la rueda	295
ejecutar	316	Cambio	258
Ayuda de arranque	315	Cambio de lámparas incandescentes	302
Ayuda de arranque exterior		acciones de preparación	303
ver ayuda de arranque	315	lista de comprobación	303
Ayuda de cambio de carril	97	luz de la placa de licencia	313
Ayuda para el aparcamiento		Cambio de la rueda	
consultar control de distancia de aparca-		acciones de preparación	289
miento	179	Cambio de linternas que utilizan LED	314
		Cambio de marcha	
		engranar la marcha (transmisión manual)	152
		modo manual	156
		transmisión automatizada ASG	154
		transmisión manual	152
		Cambio de marchas	150
		Cambio de rueda	288
		levantar el vehículo - Nuevo Suran	291
		levantar el vehículo - Nuevo Suran Cross	292
		tornillos de la rueda	290
		Capacidad de carga de los neumáti-	
		cos	254, 255
		Capacidad de tracción	134
		Capacidades	
		aceite del motor	214
		depósito de agua de los lavavidrios	109
		depósito de combustible	197
		depósito de gasolina para el sistema arran-	
		que en frío	222
		Carga	
		indicador del nivel de combustible	195
		luz de control	195
		Carga de apoyo	
		cargar el remolque	130
		Carga de remolque	
		cargar el remolque	130
		máxima autorizadas	133

Cargar		limpieza	243
acomodar volúmenes del equipaje	114	lista de control	77
conducir con la tapa del maletero abierta	114	luz de advertencia	73
consejos generales	113	manejo	77
maletero	118	no colocados	75
portaequipajes de techo	127	posición de la banda	79
remolque	130	quitarse	78
Cargas sobre los ejes	116	regulador de altura del cinturón de seguridad	81
Carrocería	257	retorcidos	77
Catalizador	272	subabdominal	80
falla de funcionamiento	272	Climatización	188
luz de control	271	Código de velocidad	255
Cavidades huecas	236	Combustible	199
Cenicero	141	etanol	201
Cerradura de encendido	146	gasolina	200, 201
Cerrar		información sobre el consumo de combustible	202
desde adentro	51	nota sobre el impacto ambiental	195, 197, 199
puertas	54	Compartimento del motor	204
tapa del depósito de combustible	196	aceite del motor	209
tapa del maletero	58	actividades de preparación	206
vehículo	50	batería del vehículo	224
ventanillas	59	caja de agua	236
vidrios	59	limpieza	236
Cerrar la puerta del acompañante delantero y las puertas traseras de forma manual	281	líquido refrigerante del motor	216
Cierre		Comprobar el nivel del aceite del motor	212
techo solar	63	Conducción	
Cierre centralizado	47	antes de partir	33
bloquear o desbloquear desde adentro	51	aparcar en pendientes	164
bloquear por fuera	50	arrancar en subida	158
cierre mecánico	48	con conciencia ecológica	172
desbloquear por fuera	50	con la rueda de emergencia	251
descripción	49	con remolque	131
luz de control	48	con transmisión automatizada ASG	157
otras funciones	49	detenerse en pendientes hacia arriba	157
sistema de alarma antirrobo	52	económica	172
tecla de cierre centralizado	51	en agua salada	36
Cierre de confort		indicaciones para la conducción	33
techo solar	64	indicador del nivel de combustible	195
vidrios eléctricos	61	nivel de combustible muy bajo	195
Cierre de emergencia		remolque	322
techo solar	282	trayecto de tramos inundados	35
Cierre mecánico		Conducción con conciencia ecológica	172
desbloquear o bloquear desde adentro	51	Conducción con remolque	
Cierre o apertura de emergencia	280	ver remolque	128
puerta del acompañante delantero	280, 281	Conducción económica	172
puerta del conductor	280	Conducción en invierno	
puertas traseras	281	espejo	110
Cinturón de seguridad		neumáticos de invierno	255
pretensor del cinturón de seguridad	81	Conducir	
Cinturones de seguridad	72	aparcar en subidas	164
colocarse	78	en viajes internacionales	35
enrollador automático del cinturón de seguridad	81	preparativos de viaje	33
indicador del estado del cinturón	73	registros de datos	263
limitador de fuerza	81	Conducir ahorrando combustible	173
		Conector de diagnóstico	264

Consejos para la conducción		
con el vehículo cargado	113	
Conservación		
ver conservación del vehículo	229	
Conservación del vehículo		
acolchados	239	
antena del vidrio	268	
asientos no regulables eléctricamente	239	
asientos sin componentes del airbag	239	
cambio de las escobillas de los limpiavi-		
drios	233	
cavidades huecas	236	
compartimento del motor	236	
componentes de plástico	242	
cuero natural	240	
descongelar el bombín de la cierre de las		
puertas	236	
elementos decorativos de madera	242	
espejos retrovisores exteriores	232	
exterior	229	
guarnecidos de tela	239	
interior	238	
juntas de goma	235	
lavado a mano	230	
lavadora de alta presión	231	
lavar el vehículo	230	
limpieza de las escobillas de los limpiavi-		
drios	233	
limpieza de las llantas	235	
limpieza de los cinturones de seguridad	243	
manipulación del tapizado de los asientos	239	
NT - microfibra no de tela	239	
panel de instrumentos	242	
particularidades	231, 232	
piezas cromadas	234	
piezas de aluminio	234	
pintura del vehículo	234	
posición de servicio de los limpiaparabri-		
sas	108	
protección de la parte inferior del vehículo	236	
sistema de lavado	230	
ventanillas	232	
Conservación de piezas cromadas	234	
Conservación de piezas de aluminio	234	
Consola central	11, 12	
Consumidor eléctrico	130, 143, 144	
Consumo de combustible	202	
conducción económica	172	
información	202	
¿cómo se determina?	202	
¿qué aumenta el consumo?	272	
Control automático de la luz de conducción	99	
Control de distancia de aparcamiento	179	
activar	180, 181	
falla de funcionamiento	180	
mensaje de alerta	182, 183	
señales sonoras y visuales del control de		
distancia de aparcamiento en la zona tra-		
sera	182	
uso de lavadora de alta presión	231	
Control de tracción (ASR)	167	
Control electrónico de estabilidad (ESC)	167	
Controles a la hora de repostar	198	
Conerling light		
Falla de funcionamiento	100	
Cristalización de la pintura	234	
Cuadro general		
estructura del menú	22	
instrumentos	16	
lado del acompañante delantero	13	
lado del conductor	9	
luces de advertencia	14	
luces de control	14	
palanca de los indicadores de dirección y		
del farol alto	97	
parte inferior de la consola central	12	
parte superior de la consola central	11	
puerta del conductor	8	
revestimiento del techo	13	
Cuentakilómetros	16	
Cuentakilómetros parcial	16	
Cuentarrevoluciones	16	
Ch		
Chasis	257	
D		
Daños en los neumáticos	250	
Datos de identificación del vehículo	36	
Datos del motor	37, 38	
Datos técnicos	36	
aceleración	41	
capacidad de tracción	134	
capacidades	109, 197, 214, 222	
cargas de remolque	133	
carga sobre el techo	127	
cargas sobre los ejes	116	
cilindrada	37, 38	
consumo de combustible	202	
datos del motor	37, 38	
desempeños	41	
dimensiones	40	
emisiones de CO ₂	203	
especificación del aceite del motor	210, 211	
etiqueta de datos del vehículo	36	
etiqueta de identificación	36	
peso en orden de marcha	116	
pesos	116	
peso total	116	
plaqueta de fábrica	36	
potencia	37, 38	

presión de los neumáticos	248	En caso de falla	
velocidad máxima	41	proteger al vehículo	276
Declaración de conformidad	269	Encendedor	142
Depósito de gasolina para el sistema de arranque en frío	222	Encendido	
Desbloquear		ver motor y encendido	145
desde adentro	51	Enganche para remolque	
vehículo	50	montaje	132
Descarte		Engranar la marcha	
pretensor del cinturón de seguridad	82	transmisión automatizada ASG	154
Desconexión automática de los consumidores	227	Enrollador automático del cinturón de seguridad	81
Descongelar el bombín de la cierre de las puertas	236	EPC - Regulación electrónica de la potencia del motor	272
Descongelar las cerraduras	236	Equipos de seguridad	85
Desempañador de la luneta	193	Equipos que consumen electricidad	277
Desempeños	41	ESC	
Desgaste de los neumáticos	250	activar y desactivar	169
Desuso prolongado	257	control electrónico de estabilidad (ESC)	167
Difusores de aire	192	ver sistemas de asistencia a la frenada	167
Dimensiones	40	ver Sistemas de asistencia a la frenada	169
Dirección	175	Escobilla del limpialuneta	
dirección asistida	176	cambio	233
electromecánica	176	limpieza	233
luz de control	176	Escobillas de los limpiaparabrisas	
Display	16, 17	cambio	233
panel de instrumentos	17	limpieza	233
Display de temperatura		Escobillas de los limpiavidrios	
líquido refrigerante del motor	217	cambio	233
Distribución electrónica de la fuerza de frenado (EBV)	168	limpieza	233
E		Espejo	
E-FLEX	223	área no visible	110
EBV		espejos retrovisores exteriores	111
ver sistemas de asistencia a la frenada	168	punto ciego	110
EDS		Espejo retrovisor interior	110
ver sistema de asistencia a la frenada	168	Espejos retrovisores	110
Eléctrica	258	abatir los espejos retrovisores hacia adentro	112
Electrolito de la batería	226	espejo retrovisor interior	110
Elevación del vehículo		Espejos retrovisores exteriores	111
con plataforma elevadora	265	abatir hacia adentro	111
Elevar el vehículo		conducción con remolque	129
plataforma elevadora	265	conservación del vehículo	232
Eliminar los restos de cera	232	falla de funcionamiento	112
Emisiones de CO2	203	ESS - Emergency Stop Signal	277
Empujar	145	Estilo de conducción económico	172
En caso de emergencia	276	Etanol	201
caso de falla	276	combustible	201
listas de control	276	indicador del nivel de combustible	195
luces de advertencia	276	Etiqueta de datos del vehículo	36
protegerse a sí mismo y al vehículo	276	Etiqueta de identificación	36
triángulo de seguridad	278	Etiquetas adhesivas	267
		Exterior	
		permanencia más prolongada con el vehículo	268
		venta del vehículo	268

Extintor de incendio	
mantenimiento	279
remover	278
utilizar	279

F

Falla de funcionamiento	
aire acondicionado	191
catalizador	272
control de distancia de aparcamiento	180
Cornering light	100
espejos retrovisores exteriores eléctricos	112
inmovilizador	145
Luz de giro	100
recepción de la radio	143, 268
sensor de crepuscular	99
sensor de lluvia	107
techo solar eléctrico	63
vidrios eléctricos	62
Falla de motor	271
Falla de una lámpara incandescente	
ver cambio de lámparas incandescentes	302
Fallas supuestas	274
Faro	
viajes internacionales	100
Farol bajo	98
Farol de neblina	98
Filtro de carbón activado	273
Filtro de contaminantes	188
Filtro de polen	188
Filtro de polvo	188
Fluidos	261
Freno	161
asentar pastillas de freno	165
cambio del líquido de freno	171
freno de estacionamiento	163
indicador de freno de emergencia	277
líquido de freno	170
luz de advertencia	162
luz de control	162
pastillas de freno	165
servofreno	165
sistema de asistencia a la frenada	167
Freno de estacionamiento	163
Función antiaprisionamiento	
techo solar	64
vidrios eléctricos	62
Función Coming Home	101
Función de detección de colisión	
airbag	86
Funciones de confort	
reprogramación	263
Función Kick-Down	157
Función Leaving Home	101

Fusibles	296
caja de fusibles en el compartimento del motor	301
caja de fusibles en el panel de instrumentos	299
caja de los fusibles	297
cambiar	298
identificación del color	297
preparaciones para el cambio	298
reconocer fusibles quemados	298

G

Gancho para ropa	139
Gasolina	200, 201
aditivos	200, 201
combustible	200, 201
indicador del nivel de combustible	195
tipos	200, 201
Gato	288
GRA	185

H

Habitáculo	9
Herramientas	
ver herramientas de a bordo	283
Herramientas de a bordo	283
acceso a las herramientas	284
acomodación	283
componentes	285

I

I-System	21
Indicaciones para la conducción	33
Indicador de cambio marcha	153
Indicador de consumo de combustible	20
Indicador de freno de emergencia	277
Indicador de la temperatura	
temperatura exterior	18
Indicador de la temperatura exterior	18
Indicador del intervalo de servicio	19
Indicador del nivel de combustible	195
gasolina o etanol	195
luz de control	195
Indicadores de desgaste del neumático	249
Indicadores del panel de instrumentos	22
Indicadores en el display	
sistema regulador de velocidad	185
Indicador InSP	19
Indicador INSP	19
Indicador Multifunción	21, 22, 24
estructura del menú	22
indicadores	22
Información al consumidor	267

Información almacenada en la unidad de control	263
Información sobre el consumo de combustible	202
Información sobre el sistema de arranque en caliente	223
Inmovilizador	
falta de funcionamiento	145
Inmovilizador electrónico	149
Instalación posterior	
aparato de transmisión	263
teléfono del vehículo	263
Instalar la radio	268
Instrumentos	16

J

Juego de llaves del vehículo	43
Juntas de goma	235

L

Lavado	229
a mano	230
con lavadora de alta presión	231
Lavado del vehículo	
abatir los espejos retrovisores hacia adentro	112
particularidades	231
Lavadora de alta presión	231
Lavar el vehículo	230
sensores	180
lavavidrios	105
Lavavidrios	
palanca de los lavavidrios	106
LED	314
Levantar el vehículo	
con el gato - Nuevo Suran	291
con el gato - Nuevo Suran Cross	292
gato - Nuevo Suran	291
gato - Nuevo Suran Cross	292
lista de comprobación	291, 293
Licencia de uso de la llave con comando remoto	270
Licencia de uso del inmovilizador electrónico	270
Limitador de fuerza del cinturón de seguridad	81
Limpiavidrios	105
abatir las escobillas de los limpiavidrios hacia afuera	108
levantar las escobillas de los limpiavidrios	108
palanca de los limpiavidrios	106
particularidades	107
posición de servicio	108
sensor de lluvia	107

Limpieza	
ver conservación del vehículo	229
Linterna de neblina	98
Linternas que utilizan LED	314
Líquido de freno	170
Líquido del freno	
especificación	170
Líquido de protección anticongelante	218
Líquido de refrigerante del motor	
boca de llenado	219
especificaciones	218
Líquido refrigerante	
ver líquido refrigerante del motor	216
Líquido refrigerante del motor	216
indicador de temperatura	217
luz de advertencia	217
reabastecer	219
verificar el nivel del líquido refrigerante del motor	219

Lista de comprobación

antes de realizar trabajos en el compartimento del motor	206
cambio de lámparas incandescentes	303
comprobar el nivel del aceite del motor	212
controles a la hora de repostar	198
en caso de emergencia	276
en caso de falla	276
levantar el vehículo con el gato	291, 293
repone el aceite del motor	212
tapizado de los asientos	239
viajes en el extranjero	35

Lista de control

cinturones de seguridad	77
preparaciones para el cambio de la rueda	289
preparativos de viaje	33
seguridad en la conducción	33
transporte de niños en el vehículo	89

Los cinturones de seguridad protegen

76

Luces

95

Luces de advertencia

276

Luces de freno de emergencia

277

Luces interiores

102

Luz

alertas sonoras	98
apagar	98
AUTO	99
Coming Home	101
encender	98
farol bajo	98
farol de neblina	98
funciones	99
iluminación de los instrumentos	102
iluminación de los interruptores	102
interruptor de las luces	98
Leaving Home	101
linterna de neblina	98

luces interiores	102	llantas	246
luz de control	96	neumáticos de invierno	255
luz de lectura	102	neumáticos más antiguos	246
luz de posición	98	neumáticos nuevos	247
palanca del farol alto	97	neumáticos unidireccionales	245, 255
palanca de los indicadores de dirección	97	número de inscripción de los neumáticos (TIN)	253
Luz de advertencia		número de serie	253
alternador	225	penetración de cuerpos extraños	250
batería del vehículo	225	rodar	247
bloqueo de la columna de dirección	176	ver llantas y neumáticos	245
cinturones de seguridad	73	Llave	
cuadro general	14	consulte la llave del vehículo	45
líquido refrigerante del motor	217	verificar la llave del vehículo	44
pise el freno	162	Llave con mando a distancia	
presión del aceite del motor	209	verificar la llave del vehículo	44
sistema de frenos	162	Llave de encendido	
tapa del maletero	55	consulte la llave del vehículo	45
verificar el nivel del aceite del motor	209	verificar la llave del vehículo	44
Luz de conducción	98	Llave del vehículo	
Luz de control		cambiar la pila	46
bloqueo de la columna de dirección	176	llave de reposición	44, 45
carga	195	Llave del vehículo con mando a distancia	
catalizador	271	luz de control	45
cierre centralizado	48	sincronizar	46
cuadro general	14	Llave de reposición	
luz	96	verificar la llave del vehículo	44
llave del vehículo con mando a distancia	45	Llave de repuesto	
nivel de combustible	195	consulte la llave del vehículo	45
pise el freno	162	Llave mecánica del vehículo	45
sistema de airbag	84		
sistema de frenos	162	M	
sistema de purificación de los gases de escape	271	M-ABS	
unidad de control del motor	271	activar y desactivar	170
Luz de giro		ver Sistemas de asistencia a la frenada	170
Falla de funcionamiento	100	Maletero	118
Luz de lectura	102	bandeja trasera	124
Luz de posición	98	consultar portaequipajes de techo	125
LL		Mando	
Llantas	246	control de distancia de aparcamiento	181
elementos decorativos atornillados	246	Mandos del volante multifunción	29
identificación	247	Manillas de las puertas	
limpieza	235	exteriores	5
Llantas y neumáticos	244	interiores	8
almacenar los neumáticos	246	Mantenimiento del extintor de incendio	279
cambiar los neumáticos	247	Mantenimiento del vehículo	
capacidad de carga de los neumáticos	255	cuero sintético	241
código de velocidad	254, 255	limpieza del portaobjetos	242
daños en los neumáticos	250	módulo del airbag (panel de instrumentos)	242
datos técnicos	253	particularidades	231
desgaste de los neumáticos	250	Menú Configuración	26
evitar daños	245	Menú principal	24
identificación	253	Modificaciones	261
indicadores de desgaste del neumático	249		
inscripción en los neumáticos	253		

Modificaciones en el vehículo	259	Panel de instrumentos	9, 14
etiquetas adhesivas	267	controlar los menús	23
plaquetas	267	display	16, 17
Modificaciones técnicas	261	estructura del menú	22
etiquetas adhesivas	267	indicador del intervalo de servicio	19
plaquetas	267	indicadores	22
plataforma elevadora	265	instrumentos	16
Modo de recirculación de aire	193	limpieza	242
desconectar	193	luces de advertencia	14
funcionamiento	193	luz de control	14
Modo off-road	177	símbolos	14
Monitoreo del interior del vehículo	53	sistema de airbag	83, 242
Montados y acoplamientos	261	Parabrisas	
Motor	258	degradé	103
ablandamiento	260	Parabrisas con revestimiento metálico	103
funcionamiento irregular del motor	199	Parabrisas infrarrojo	103
ruidos	148	Parado en el tránsito	
Motor nuevo	260	proteger al vehículo	276
Motor y encendido	145	Parasoles	103
apagar el motor	148	Par de apriete	
cerradura de encendido	146	tornillos de la rueda	290
inmovilizador electrónico	149	Park Pilot	179
llave del vehículo no autorizada	149	Particularidades	
puesta en marcha del motor	147	abatir los espejos retrovisores hacia adentro	112
toma de corriente de 12 V	143	agua debajo del vehículo	191
		aparcar	41, 161, 164
		conducción con remolque	131
		control de distancia de aparcamiento	182
		disminución del volumen de la radio	182, 183
		el motor produce traqueteo	199
		empujar	145
		funcionamiento irregular del motor	199
		interrupciones más demoradas	47
		lavado del vehículo	231
		lavadora de alta presión	232
		limpiavidrios	107
		recepción de la radio	268
		remolcar	318, 319
		sistema de lavado automático	231
		tirar	145, 318
		Pedales	67, 151
		Peso en orden de marcha	116
		Pesos	116
		Peso total	116
		Piezas de reposición	260
		Pila	
		cambiar la llave del vehículo	46
		Plaqueta de fábrica	36
		Plaquetas	267
		Plataforma elevadora	265
		Portabebidas	140
		consola central delantera	140
		consola central trasera	140
		Portabotellas	
		consultar portabebidas	140
N			
Neumáticos			
ver llantas y neumáticos	244		
Neumáticos de invierno	255		
límite de velocidad	256		
Neumáticos más antiguos	246		
Neumáticos nuevos	247		
Neumáticos unidireccionales	255		
Nota sobre el impacto ambiental			
combustible	195, 197, 199		
NT - microfibra no de tela	239		
Número de asientos	65		
Número de chasis	36		
Número de identificación	36		
Número de identificación del vehículo	36		
O			
Octanaje	200		
Operación en invierno			
consumo de combustible	173		
P			
Palanca del farol alto	97		
Palanca de los indicadores de dirección y del farol alto	97		

Portaequipajes de techo	125, 126	Registro de fallas	264
utilizar los soportes	126	Registros de datos durante la conducción	263
Portaobjetos	135	Regulación electrónica de la potencia del motor - EPC	272
consola central delantera	137	Regulador de altura del cinturón de seguridad	81
consola central trasera	138	Regular	
entre los asientos traseros	138	aire acondicionado	191
otros portaobjetos	139	Reloj	16
Posición de la banda del cinturón de seguridad	79	Reloj digital	16
Posición de la banda del cinturón de seguridad subabdominal	80	Remolcar	318
Posición de servicio de los limpiaparabrisas	108	barra de remolque	319
Posición en el asiento		cable de remolque	319
posición incorrecta	66	el propio vehículo	319
Preguntas y respuestas	274	particularidades	318, 319
Preparativos de viaje	33	prohibición de remolque	319
Presión de los neumáticos	248	transmisión automatizada	319
comprobar	248	transmisión manual	319
rueda de emergencia	249	Remolque	128
Pretensor del cinturón de seguridad	81	ajuste de los faros	131
descarte	82	argolla de remolque delantera - Nuevo Suran	320
servicio y descarte	82	argolla de remolque delantera - Nuevo Suran Cross	321
Principio físico de una colisión frontal	74	argolla de remolque trasera - Nuevo Suran	322
Procedimientos preparatorios		argolla de remolque trasera - Nuevo Suran Cross	322
comprobar el líquido refrigerante del motor	219	cable de remolque	129, 130
reabastecer Líquido refrigerante del motor	219	carga de apoyo	130
Profundidad del perfil	249	carga de remolque	130, 133
Programa electrónico de estabilidad (ESP)	169	cargar	130
Programa electrónico de estabilidad (M-ABS)	170	conducción	131
Protección de la parte inferior del vehículo	236	conducción con remolque	131
Protección solar	103	conectar	129
Puerta del conductor		consejos para conducción	322
cuadro general	8	enganchar	129
Puerta del depósito de combustible	196	espejos retrovisores exteriores	129
Puertas	54	luces traseras	129, 130
cierres o apertura de emergencia	280	montaje del enganche para remolque	132
seguro para niños	94	requisitos técnicos	129
Pulido	234	Remover el extintor de incendio	278
Q		Reparaciones	259, 261
Quitar el hielo	232	etiquetas adhesivas	267
Quitar la nieve	232	plaquetas	267
R		plataforma elevadora	265
Radio	268	sistema de airbag	262
Recepción de la radio		Repostar	
antena	268	controles a la hora de repostar	198
falla de funcionamiento	143, 268	etanol	196
Recipiente para reserva	194	gasolina	196
Recursos	261	Reprogramación de las unidades de control	263
Registrar datos	263	Respaldo del asiento trasero	
		abatir hacia adelante	119, 122
		abatir hacia atrás	119, 122
		Rodar	
		neumáticos	247

Rueda de emergencia	251	limpieza del panel de instrumentos	242
desmontaje	251	luz de control	84
indicaciones para conducción	251	reparaciones	262
Rueda de emergencia con aro de 15 pulgadas	289	Sistema de Airbag	
Ruedas y neumáticos		en caso de activación de los airbags	86
balanceo de las ruedas	250	Sistema de alarma	52
cambiar la rueda	288	monitoreo del interior del vehículo	53
falta de balanceo	250	riesgos de falla de la alarma	53
falla en el montaje de las ruedas	250	Sistema de alarma antirrobo	
guardar la rueda cambiada	251	descripción	52
presión de los neumáticos	248	Sistema de alarma antirrobo	52
profundidad del perfil	249	Sistema de arranque en caliente	
rotación de las ruedas	245	información sobre el sistema de arranque en caliente	223
rueda de emergencia	251	Sistema de arranque en frío	221
rueda de emergencia con aro de 15 pulgadas	289	depósito de gasolina	222
tapones de las válvulas	249	Sistema de asistencia	
Ruidos		sistema antibloqueo de frenos (ABS)	167
motor	148	Sistema de asistencia a la frenada	167
neumáticos	256	Sistema de asistencia en subidas	178
sistema de asistencia de frenada	169	Sistema de freno	167
S		Sistema de frenos	
SAFE (inmovilización)	149	avería	165
Seguridad en la conducción	33	Sistema de información Volkswagen 21, 24, 26	
Seguro para niños	94	estructura del menú	22
Sensor crepuscular		indicadores	22
falla de funcionamiento	99	Sistema de lavado	230
Sensor de lluvia	107	Sistema de lavado automático	230
falla de funcionamiento	107	Sistema de purificación del gas del escape	271
Sentarse		Sistema de purificación de los gases de escape	
ajuste del apoyacabezas	69	luz de control	271
ajuste la posición del volante	71	Sistema de ventilación y calefacción	
desmontaje del apoyacabezas	70	consultar también aire acondicionado	188
montaje del apoyacabezas	70	instrucciones de uso	190
postura correcta en los asientos	67	mandos	189
respaldo del asiento trasero	119, 122	Sistema regulador de velocidad	185
Servofreno	165, 167	indicadores en el display	185
Símbolos		manejar	186
ver luces de advertencia	14	Sistemas	
ver luz de control	14	ABS off-road	168
Sistema		asistente de frenada (BAS)	168
ABS	167	ASR	167
sistema antibloqueo de frenos (ABS)	167	BAS	168
Sistema antibloqueo de frenos para operación off-road (ABS off-road)	168	bloqueo electrónico del diferencial (EDS)	168
Sistema antibloqueo de freno (ABS)	167	control automático de la luz de conducción	99
Sistema de airbag	83	control de distancia de aparcamiento	179
airbags frontales	86	control de tracción (ASR)	167
bloquear el vehículo después de la activación	49	control electrónico de estabilidad (ESC)	167
conservación del vehículo	242	distribución electrónica de la fuerza de frenado (EBV)	168
descripción	85	EBV	168
función	85	EDS	168
limitaciones	262	ESC	167, 169
		GRA	185
		M-ABS	170

modo off-road	177	cerrar	58
programa electrónico de estabilidad	169, 170	conducir con la tapa del maletero abierta	114
sistema de asistencia en pendientes	178	desbloquear	50, 56
sistema regulador de velocidad	185	luz de advertencia	55
TC	170	Tapizado de los asientos	238
Sistemas de asistencia		cuero sintético	241
ABS off-road	168	limpieza de la capa de tejido	239
asistente de frenada (BAS)	168	limpieza del acolchado	239
ayuda de aparcamiento	179	limpieza NT - microfibra no de tela	239
bloqueo electrónico del diferencial (EDS)	168	limpieza y conservación del cuero natural	240
control de distancia de aparcamiento	179	lista de comprobación	239
control de tracción (ASR)	167	manipulación del tapizado de los asientos	239
control electrónico de estabilidad (ESC)	167	Tapones de las válvulas	249
distribución electrónica de la fuerza de frenado (EBV)	168	TC	
GRA	185	activar y desactivar	170
modo off-road	177	ver Sistemas de asistencia a la frenada	170
programa electrónico de estabilidad (ESP)	169	Techo solar	63
programa electrónico de estabilidad (M-ABS)	170	abrir	63
sistema de asistencia en pendientes	178	cerrar	63
sistema regulador de velocidad	185	cierre de confort	64
Subida automática		cierre de emergencia	282
vidrios eléctricos	61	falla de funcionamiento	63
Submenú Confort	26, 27	función antiapisonamiento	64
Submenú ECO Comfort	27	Techo solar eléctrico	63
Submenú Luces y Visibil.	28	Teléfono celular	
Substitución de lámparas incandescentes		uso sin antena exterior	264
del farol delantero	304	Teléfono móvil	
linterna trasera	309, 311	uso sin antena exterior	264
Suministro	194	Teléfono vehicular	263
con etanol	196	Textos de advertencia u otras informaciones en el display	
con gasolina	196	transmisión automatizada ASG	159
en la estación de servicio	194	TIN	253
Sustitución de la bombilla		Tirar	145, 318
del parachoques delantero - Nuevo Suran	306	particularidades	318
del parachoques delantero - Nuevo Suran Cross	307	Toma de corriente	143
farol de neblina - Nuevo Suran	306	12 voltios	144
farol de neblina - Nuevo Suran Cross	307	Tornillos de la rueda	288, 290
Sustitución de piezas	259, 260	par de apriete	290
T		Tornillos de rueda	
Tapacubos	286	capuchones	286
Tapacubos de la rueda		Tracción	254
capuchones de los tornillos de rueda	286	Transmisión automatizada	
tapacubos integral	287	arrancar en subida	158
Tapa del compartimento del motor		detenerse en pendientes hacia arriba	157
apertura	207	remolcar	319
cierre	207	Transmisión automatizada ASG	150
Tapa del depósito de combustible		cambio de marcha	154
etanol	196	conducción	157
gasolina	196	función Kick-Down	157
Tapa del maletero	55	textos de advertencia u otras informaciones en el display	159
abrir	56	ver también cambio de marchas	150
bloquear	50, 58	ver transmisión automatizada ASG	150

Transmisión manual	150	Ventilación	189
remolcar	319	Viajes internacionales	
ver también cambio de marchas	150	farol	100
Transportar	113	lista de comprobación	35
acomodar volúmenes del equipaje	114	Vidrio	
cargar el remolque	130	consulte activación de los vidrios	59
cargas de remolque	133	Vidrio eléctrico	59
conducción con remolque	131	Vidrios eléctricos	
conducir con la tapa del maletero abierta	114	abrir	59
consejos para la conducción	115	apertura automática	60
portaequipajes de techo	125, 127	apertura de confort	61
Transporte		cerrar	59
remolque	128	cierre de confort	61
Transporte de niños en el vehículo	88, 89	falla de funcionamiento	62
lista de control	89	función antiaprisionamiento	62
Trayecto por tramos inundados	35	función de cierre y apertura automática	60
Trayecto por tramos inundados con agua		subida automática	61
salada	36	teclas	59
Treadwear	253	Vidrios mecánicos	
Triángulo de seguridad	278	abrir	59
		cerrar	59
U		Vista general	
Unidad de control del motor	271	vista frontal	6
luz de control	271	vista lateral	5
Unidades de control	263	vista trasera	7
reprogramación	263	Vista general del vehículo	
Utilizar el extintor de incendio	279	vista frontal	6
		vista lateral	5
V		vista trasera	7
Varilla de medición de aceite	212	Vistas externas	5
Vehículo		Volante	
bloquear o desbloquear desde adentro	51	ajuste	71
bloquear por fuera	50	levas	156
cargar	113	tracción unilateral	250
desbloquear por fuera	50	vibración	250
detenerse en pendientes	164	Volante multifunción	23, 29
detenerse en subidas	164	Volumen de la radio	269
protección en caso de falla	276		
Velocidad máxima	41	Otros signos	
Venta del vehículo	4	¿Qué ocurre con los ocupantes sin cinturón	
en otros países / continentes	268	de seguridad?	75
Ventana de comunicación	103	¿Qué sucede si?	274