



Manual de instrucciones

Golf Variant

Edición 2015



Explicación de los símbolos



Hace referencia a un apartado de un capítulo con informaciones e indicaciones de seguridad importantes  que se deberán tener siempre en cuenta.



La flecha indica que el apartado continúa en la página siguiente.



La flecha indica el final de un apartado.



Este símbolo indica situaciones en las que hay que detener el vehículo lo antes posible.



Este símbolo indica que se trata de una marca registrada. La ausencia de este símbolo, sin embargo, no significa necesariamente que el término en cuestión se pueda utilizar libremente.



Los símbolos de este tipo hacen referencia a advertencias, dentro del mismo apartado o en la página indicada, sobre posibles riesgos de accidente y lesiones, e indican cómo proceder para evitarlos.



Referencia, dentro de un mismo apartado o en la página indicada, a posibles daños materiales.

PELIGRO

Los textos con este símbolo advierten de situaciones peligrosas que, de ignorarse, provocarían la muerte o lesiones graves.

ADVERTENCIA

Los textos con este símbolo advierten de situaciones peligrosas que, de ignorarse, podrían provocar la muerte o lesiones graves.

ATENCIÓN

Los textos con este símbolo advierten de situaciones peligrosas que, de ignorarse, podrían provocar lesiones leves o graves.

AVISO

Los textos con este símbolo advierten de situaciones que, de ignorarse, podrían provocar daños en el vehículo.



Los textos precedidos por este símbolo contienen información sobre cómo proteger el medio ambiente.



Los textos precedidos por este símbolo contienen información adicional.

Volkswagen trabaja permanentemente en el perfeccionamiento de todos sus tipos y modelos. Por tanto, le rogamos comprenda que pueden producirse modificaciones en lo que a diseño, equipamiento y tecnología se refiere. Los datos relativos a los equipamientos, al acabado, a las prestaciones, a las dimensiones, a los pesos, al consumo de combustible, a las normas y a las funciones del vehículo se corresponden con la información disponible al cierre de la redacción. Es posible que algunos equipamientos aún no estén disponibles (consulte a su concesionario Volkswagen) o solo se ofrezcan en determinados países. No se puede exigir ningún tipo de responsabilidad derivada de los datos, las ilustraciones y las descripciones de este manual.

Queda prohibida la reimpresión, reproducción o traducción, total o parcial, sin la autorización escrita de Volkswagen de México.

Volkswagen de México se reserva todos los derechos conforme a la ley de propiedad intelectual. Reservados los derechos de modificación.

Elaborado en México.

© 2015 Volkswagen de México, S.A. de C.V.



Este papel ha sido fabricado con celulosa blanqueada sin cloro.

Gracias por su confianza



El vehículo Volkswagen que ha adquirido le ofrece la tecnología más avanzada y numerosas funciones de confort de las que, sin duda, deseará disfrutar a diario.

Antes de utilizarlo por primera vez, lea y tenga en cuenta la información contenida en este manual de instrucciones a fin de familiarizarse rápida y ampliamente con el vehículo y poder detectar y evitar posibles peligros para usted y otros.

Le rogamos se dirija a su concesionario Volkswagen para cualquier pregunta que tenga sobre su vehículo o si piensa que la documentación de a bordo no está completa. Allí atenderán con mucho gusto todo tipo de preguntas, sugerencias y críticas.

Le deseamos que disfrute mucho con su vehículo y que tenga siempre un buen viaje.

Volkswagen de México, S.A. de C.V.

 PELIGRO	
Tenga en cuenta las importantes advertencias de seguridad relativas al airbag frontal del acompañante ⇒ pág. 101, <i>Información general sobre el montaje y la utilización de asientos para niños.</i>	



Índice

Acerca de este manual de instrucciones

4

Cuadro general del vehículo

6

Vistas del exterior del vehículo

- Vista lateral 6
- Vista frontal 7
- Vista trasera 8

Habitáculo

- Cuadro general de la puerta del conductor 9
- Cuadro general del lado del conductor 10
- Cuadro general de la consola central 12
- Cuadro general del lado del acompañante 14
- Cuadro general de los símbolos del revestimiento interior del techo 14

Cuadro de instrumentos

- Testigos de advertencia y de control 15
- Instrumentos 19
- Sistema de información Volkswagen 25

Sistema de infotainment

- Ajustes de menús y del sistema (SETUP) 30
- Think Blue. Trainer. 33

Antes de emprender la marcha

35

Antes de salir

- Consejos para la conducción 35
- Datos técnicos 38

Apertura y cierre

- Juego de llaves del vehículo 42
- Cierre centralizado y sistema de cierre 46
- Puertas 56
- Portón trasero 58
- Elevalunas eléctricos 61
- Techo corredizo y deflector panorámico eléctrico 64

Cómo ir sentado de forma correcta y segura

- Ajuste de los asientos 68
- Funciones de los asientos 78
- Cinturones de seguridad 80
- Sistema de airbags 90
- Asientos para niños 100

Luces y visibilidad

- Luces 108
- Equipamiento para protegerse del sol .. 119
- Limpialavacristales 121
- Espejos retrovisores 127

Transporte de objetos

- Consejos para la conducción 131
- Maletero 135
- Portaequipajes de techo 145
- Conducción con remolque 148

Equipamiento práctico

- Compartimentos portaobjetos 149
- Portabebidas 155
- Cenicero y encendedor 157
- Tomas de corriente 159

Durante la marcha

161

Poner el motor en marcha, cambiar de marchas y aparcar

- Poner en marcha y parar el motor 161
- Cambiar de marchas 168
- Frenar, detener y aparcar el vehículo ... 179
- Conducir de forma ecológica 190
- Dirección 193

Sistemas de asistencia al conductor

- Asistentes de arranque 196
- ParkPilot 200
- Asistente de marcha atrás (Rear View) . 209
- Sistema de aparcamiento asistido (Park Assist) 215
- Regulador de velocidad (GRA) 222
- Limitador de velocidad 227
- Control de crucero adaptativo (ACC) ... 232
- Sistema de vigilancia Front Assist 242
- Sistema de detección del cansancio (recomendación de realizar un descanso) 248
- Protección proactiva de los ocupantes . 250
- Sistema de control de los neumáticos .. 252

Climatización

- Calefactar, ventilar y refrigerar 256

En la estación de servicio

- Repostar 263
- Combustible 267

Conservación, limpieza y mantenimiento	269	Situaciones diversas	338
En el vano motor		Consejos prácticos	
– Preparativos para trabajar en el vano motor	269	– Preguntas y respuestas	338
– Aceite del motor	274	– En caso de emergencia	340
– Líquido refrigerante del motor	279	– Cierre y apertura de emergencia	343
– Batería del vehículo	284	– Herramientas de a bordo	349
Conservación y mantenimiento del vehículo		– Tapacubos	351
– Conservación y limpieza exterior del vehículo	289	– Cambiar una rueda	354
– Conservación y limpieza del habitáculo	299	– Fusibles	361
– Llantas y neumáticos	306	– Cambiar lámparas	364
– Accesorios, cambio de piezas, reparaciones y modificaciones	322	– Ayuda de arranque	373
– Información para el usuario	331	– Arrancar por remolcado y remolcar	377
– Gestión del motor y sistema de depuración de gases de escape	335	Abreviaturas empleadas	382
		Índice alfabético	383

Acerca de este manual de instrucciones

- Este manual de instrucciones es válido para todos los modelos y versiones del Golf Variant.
- Al final del manual encontrará un **índice** ordenado alfabéticamente.
- Al final del manual encontrará una **lista de abreviaturas** con las explicaciones de las abreviaturas y las denominaciones técnicas.
- Las **indicaciones de dirección** (por ejemplo: hacia la izquierda, hacia la derecha, hacia delante, hacia atrás) se refieren, por lo general y mientras no se indique algo diferente, al sentido de la marcha.
- Las **ilustraciones** sirven de orientación y se han de entender como una representación estándar.
- Las modificaciones técnicas que hayan podido realizarse en el vehículo tras el cierre de la edición quedan recogidas en un **suplemento** que se adjunta a la documentación de a bordo.

Se describen todos los equipamientos y modelos sin especificar si se trata de equipamientos opcionales o de versiones del modelo. Por ello, puede que se describan equipamientos que no incorpore su vehículo o que solo estén disponibles en algunos países. Consulte el equipamiento de su vehículo en la documentación que se entrega con el mismo y, si desea obtener información más detallada al respecto, diríjase a su concesionario Volkswagen.

Todos los datos facilitados en este manual de instrucciones se corresponden con la información disponible al cierre de la redacción. Dado que el vehículo se sigue desarrollando continuamente, es posible que presente diferencias con respecto a los datos recogidos en este manual. Por esta razón, no se puede presentar ninguna reclamación en el caso de que no coincidan datos, ilustraciones y descripciones.

Si vende o presta el vehículo a terceros, cerciórese de que toda la documentación de a bordo se encuentre siempre en el vehículo.

Cuadernos que integran la documentación de a bordo:

- Plan de Mantenimiento
- Manual de instrucciones

Cuadernos adicionales de la documentación de a bordo (opcionales):

- Suplemento
- Radio o Sistema de navegación (incluida la preinstalación para teléfono móvil)
- *Otros cuadernos*



COPIA

Cuadro general del vehículo

Vistas del exterior del vehículo

Vista lateral

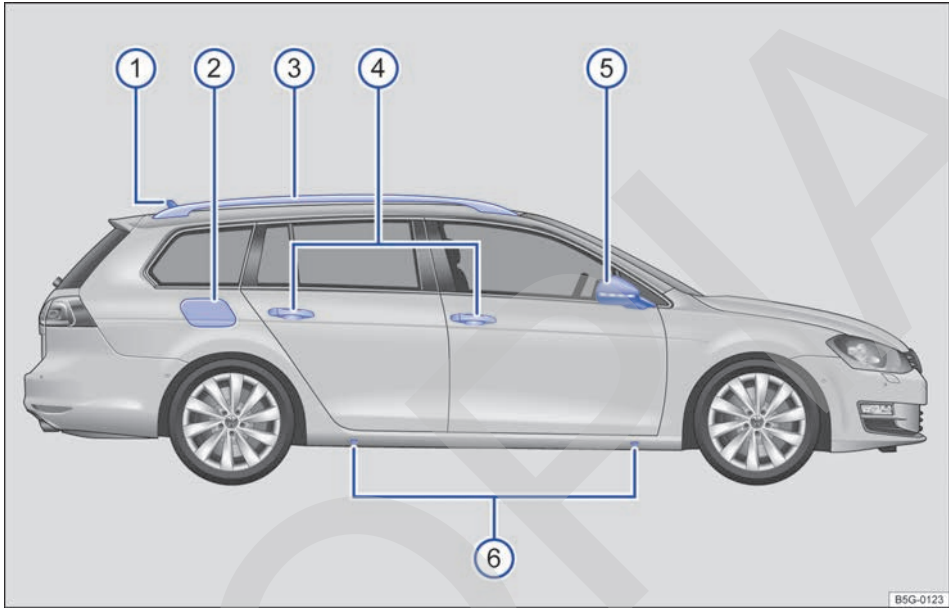

Fig. 1 Cuadro general del lado derecho del vehículo.

Leyenda de la fig. 1:

① Antena de techo	331
② Tapa del depósito de combustible	263
③ Barra lateral en el techo	145
④ Manilla exterior de la puerta	56
⑤ Retrovisor exterior	127
– Intermitente adicional	108
– Luces de orientación	108
⑥ Puntos de apoyo para el gato	354

Las posiciones ③ a ⑥ se encuentran en el mismo lugar también en el otro lado del vehículo. <

Vista frontal

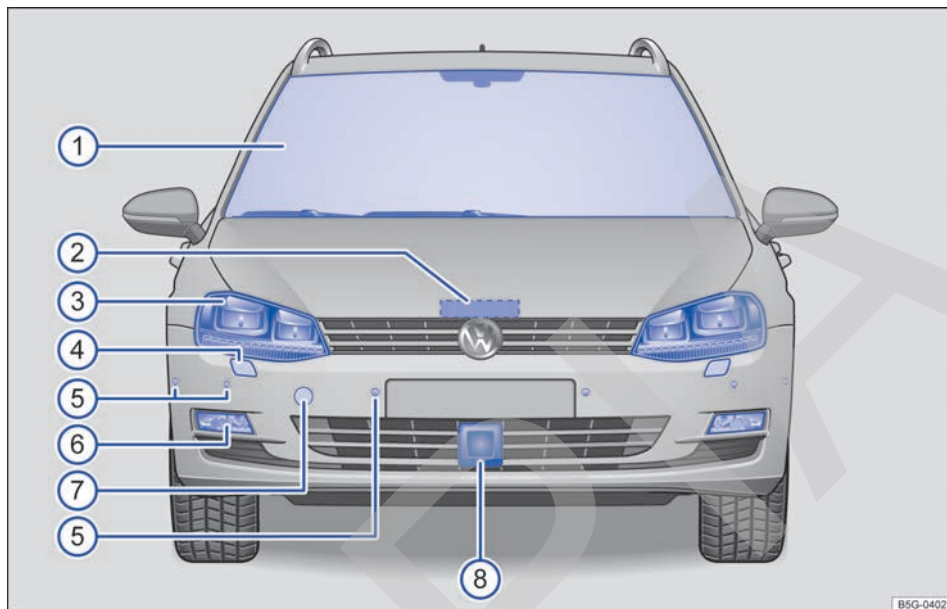

Fig. 2 Cuadro general del frontal del vehículo.

Leyenda de la fig. 2:

① Parabrisas con:	
– Limpiaparabrisas	121
– Sensor de lluvia y de luz	121
– Parabrisas térmico	256
– Sensor del control automático de la luz de cruce	108
– Sensor del asistente de luz de carretera (Light Assist)	108
– Ventana de visión para la cámara de los sistemas de asistencia	196
– Número de identificación del vehículo	38
② Palanca de desbloqueo del capó del motor	269
③ Faros	108, 364
④ Lavafaros	121
⑤ Sensores delanteros para:	
– ParkPilot	200
– Sistema de aparcamiento asistido (Park Assist)	215
⑥ Faros antiniebla y luz de curva estática	108, 364
⑦ Alojamiento de la argolla de remolque delantera detrás de una tapa	377
⑧ Sensor de radar para:	
– Control de cruce adaptativo (ACC)	232
– Sistema de vigilancia Front Assist	242

Las posiciones ③ a ⑥ se encuentran en el mismo lugar a la izquierda y a la derecha. ◀

Vista trasera

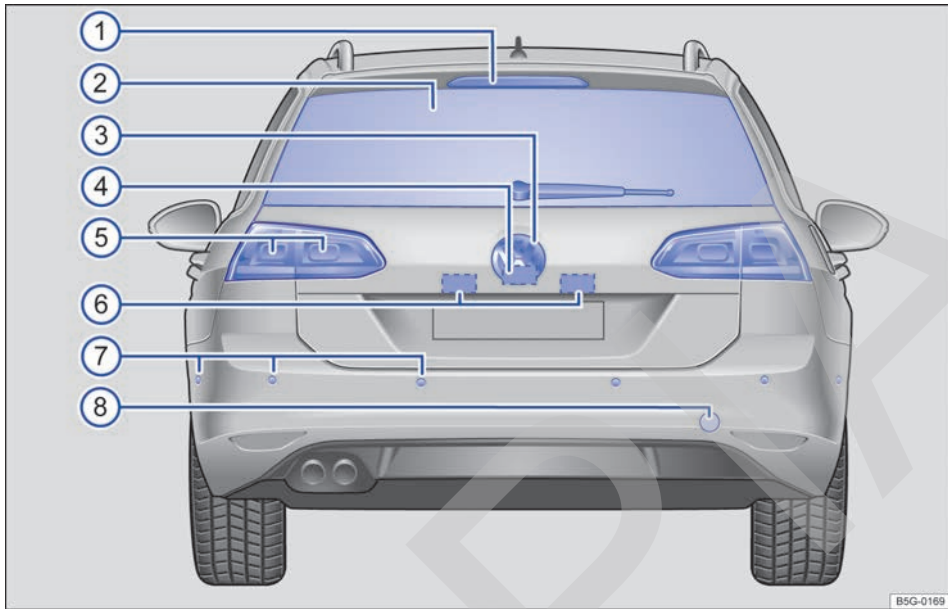

Fig. 3 Cuadro general de la parte trasera del vehículo.

Leyenda de la fig. 3:

① Tercera luz de freno	121
② Luneta con:	
– Limpialuneta	256
– Calefacción	
③ Emblema de Volkswagen para abrir el portón trasero	58
④ Zona de la cámara del asistente de marcha atrás (Rear View)	209
⑤ Grupos ópticos traseros	108, 364
⑥ Luz de la matrícula	364
⑦ Sensores traseros para:	
– ParkPilot	200
– Sistema de aparcamiento asistido (Park Assist)	215
⑧ Alojamiento de la argolla de remolque trasera detrás de una tapa	377

Las posiciones ⑤ y ⑦ se encuentran en el mismo lugar a la izquierda y a la derecha. ◀

Habitáculo

Cuadro general de la puerta del conductor

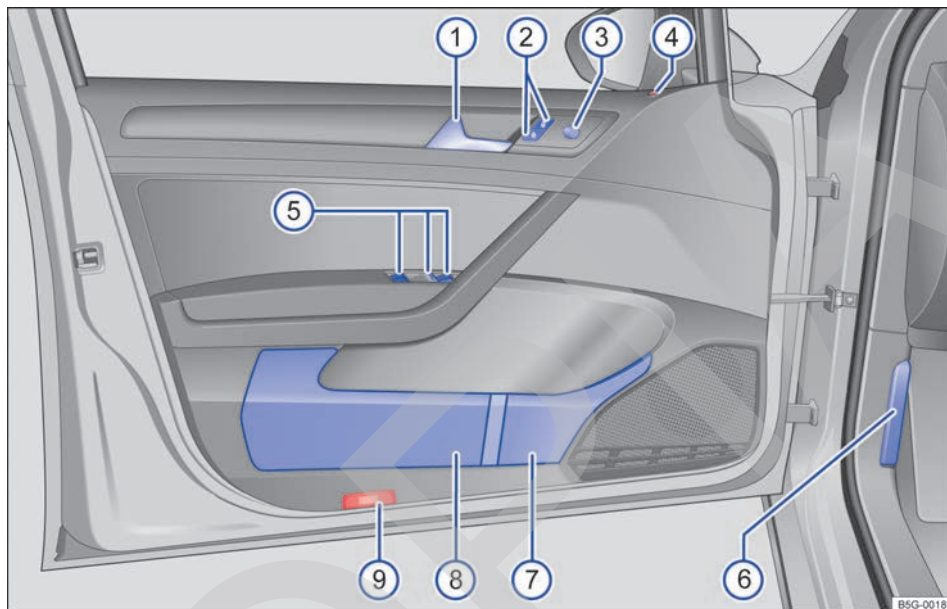

Fig. 4 Cuadro general de los mandos dispuestos en la puerta del conductor.

Leyenda de la fig. 4:

① Manilla de la puerta	56
② Tecla del cierre centralizado para el bloqueo y desbloqueo del vehículo	46
③ Mando para ajustar los retrovisores exteriores	127
– Ajuste de los retrovisores exteriores L – 0 – R	
– Calefacción de los retrovisores exteriores	
– Plegado de los retrovisores exteriores	
④ Testigo de control del cierre centralizado	46
⑤ Teclas para accionar los elevalunas eléctricos	61
– Elevalunas eléctrico	
– Tecla de seguridad para los elevalunas traseros	
⑥ Palanca de desbloqueo del capó del motor	269
⑦ Portabotellas	155
⑧ Portaobjetos con espacio para guardar un chaleco reflectante	149, 340
⑨ Catadióptico	

Cuadro general del lado del conductor

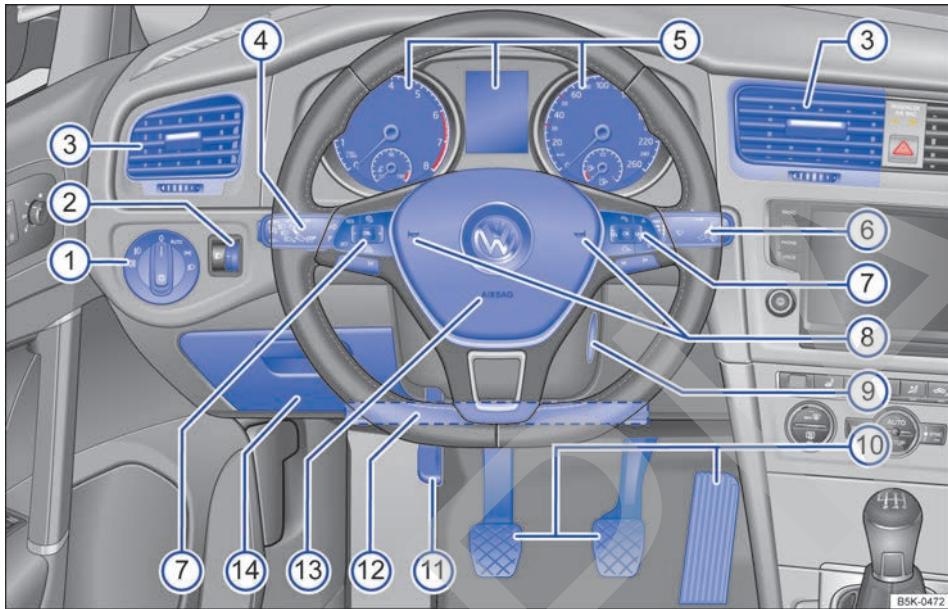

























Fig. 5 Cuadro general del lado del conductor.

Leyenda de la fig. 5:

	Tecla de la vigilancia del habitáculo	46
①	Mando de las luces	108
	– Luces diurnas 0	
	– Control automático de la luz de cruce AUTO	
	– Luz de posición y luz de cruce	
	– Luces antiniebla	
②	Regulador para:	
	– Regulación del alcance de las luces	108
	– Iluminación de los instrumentos y los mandos	108
③	Difusor de aire	256
④	Palanca	108
	– para encender y apagar la luz de carretera	
	– para las ráfagas de luz	
	– para los intermitentes	
	– para la luz de estacionamiento	
	– con mando y teclas para manejar el regulador de velocidad (GRA) y el limitador de velocidad ON – CANCEL – OFF , ,	222, 227
	– con tecla para los sistemas de asistencia al conductor	25
⑤	Cuadro de instrumentos:	
	– Instrumentos	19
	– Pantalla	19
	– Testigos de advertencia y de control	15 ▶

⑥	Palanca 	121
	– para conectar el limpiaparabrisas HIGH – LOW	
	– para conectar el barrido intermitente del parabrisas y el sensor de lluvia INT	
	– para ajustar la duración de los intervalos de barrido o la sensibilidad del sensor de lluvia ...	
	– para desconectar el limpiacristales OFF	
	– para el barrido breve 1x	
	– para el barrido automático del limpiavaparabrisas 	
	– para el limpialuneta 	
	– para el barrido automático del limpiavaluneta 	
	– con teclas para manejar el sistema de información Volkswagen y el sistema de infotainment  	25, 30
⑦	Mandos del volante multifunción	25
	– Teclas para manejar el regulador de velocidad (GRA) y el limitador de velocidad     	222, 227
	– Teclas para manejar el control de cruceo adaptativo (ACC)     	232
	– Ajuste del volumen de la radio, de las indicaciones orales de navegación o de una conversación telefónica 	
	– Teclas para manejar el sistema de información Volkswagen   	
	– Abrir el menú principal del teléfono o aceptar llamadas telefónicas 	
	– Activación del sistema de control por voz 	
	– Audio, navegación 	
⑧	Bocina	
⑨	Cerradura de encendido	161
⑩	Pedales	168
⑪	Palanca para el ajuste de la columna de dirección	68
⑫	Ubicación del airbag para las rodillas en el tablero de instrumentos	90
⑬	Airbag frontal del conductor	90
⑭	Compartimento portaobjetos	149 <

Cuadro general de la consola central

Parte superior de la consola central

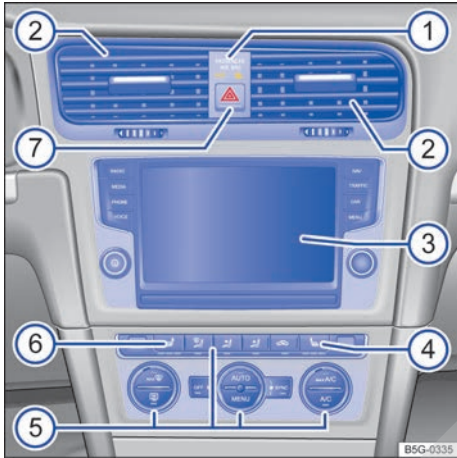

Fig. 6 Cuadro general de la parte superior de la consola central.

Leyenda de la **fig. 6**:

① Testigo de control de la desactivación del airbag frontal del acompañante	90
② Difusor de aire ◀-▶	256
③ Sistema de infotainment (montado de fábrica)	
– Pantalla táctil	30
– Radio ⇒ cuaderno <i>Radio</i>	
– Sistema de navegación ⇒ cuaderno <i>Sistema de navegación</i>	
④ Tecla de la calefacción del asiento derecho (☞)	78
⑤ Mandos para:	
– Climatizador manual	256
– Climatron	256
⑥ Tecla de la calefacción del asiento izquierdo (☞)	78
⑦ Pulsador para encender y apagar los intermitentes de emergencia (⚠)	340 ◀

Parte inferior de la consola central

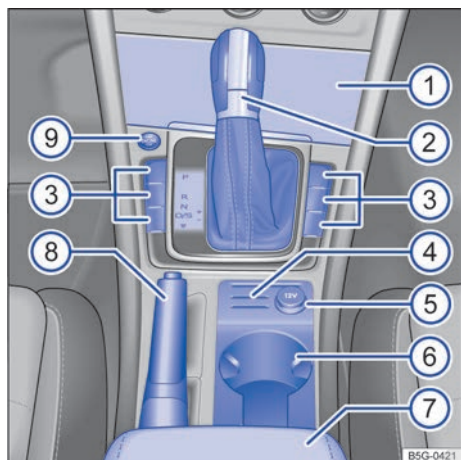









Fig. 7 Cuadro general de la parte inferior de la consola central.

Leyenda de la fig. 7:

①	Compartimento portaobjetos	149
	– Toma multimedia AUX-IN  , toma USB  o toma multimedia (MEDIA-IN)  ⇒ cuaderno <i>Radio</i> o ⇒ cuaderno <i>Sistema de navegación</i>	
②	Palanca para:	
	– Cambio manual	168
	– Cambio automático	168
③	Teclas para:	
	– Sistema Start-Stop 	196
	– Modo deportivo del programa electrónico de estabilización (ESC Sport) 	179
	– Sistema de aparcamiento asistido (Park Assist) 	215
	– ParkPilot 	200
④	Portatarjetas	149
⑤	Encendedor o toma de corriente de 12 voltios	157, 159
⑥	Portabebidas	155
⑦	Reposabrazos central delantero con compartimento portaobjetos	68, 149
⑧	Palanca del freno de mano	179
⑨	Pulsador para poner en marcha y parar el motor  (sistema de cierre y arranque Keyless Access)	161 <

Cuadro general del lado del acompañante

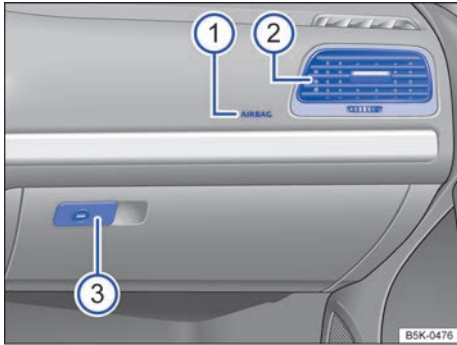

Fig. 8 Cuadro general del lado del acompañante.

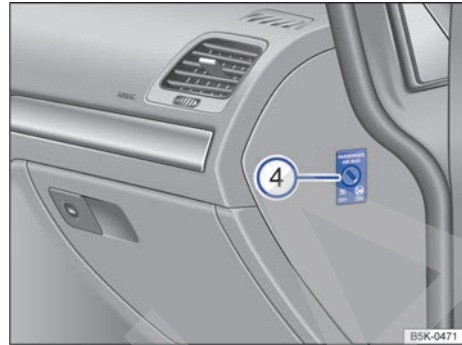





Fig. 9 Tablero de instrumentos con la puerta del acompañante abierta.

Leyenda de la fig. 8 y fig. 9:



① Ubicación del airbag frontal del acompañante en el tablero de instrumentos	90
② Difusor de aire ◀-▶	256
③ Manilla de la guantera con cerradura	149
④ Lateral del tablero de instrumentos: interruptor de llave para desactivar el airbag frontal del acompañante	90 ◀

Cuadro general de los símbolos del revestimiento interior del techo

Símbolo	Significado	Véase
	Teclas para las luces interiores y de lectura	⇒ pág. 108
	Mando del techo corredizo y deflector panorámico eléctrico	⇒ pág. 64
	Teclas de la cortinilla parasol	⇒ pág. 64 ◀

Cuadro de instrumentos

Testigos de advertencia y de control



















Los testigos de advertencia y de control sirven para advertir al conductor ⇒ , indicar la presencia de alguna anomalía ⇒  o avisar de la activación de determinadas funciones. Algunos testigos de advertencia y de control se encienden al conectar el encendido y tienen que apagarse una vez se ponga el motor en marcha o durante la marcha.

Dependiendo del equipamiento del vehículo, es posible que en la pantalla del cuadro de instrumentos se muestren, además, mensajes que proporcionan información adicional al conductor o que solicitan su intervención ⇒ pág. 19, *Instrumentos*.















Dependiendo del equipamiento del vehículo, puede que en la pantalla del cuadro de instrumentos se muestre una representación simbólica en lugar de un testigo de advertencia.

Algunos de los testigos de advertencia y de control van acompañados adicionalmente de señales acústicas al encenderse.

Los testigos de control que se encienden en el mando de las luces se explican en el capítulo “Luces” ⇒ pág. 108.

Símbolo	Significado ⇒ 	Véase
	 ¡No continúe la marcha! Con la indicación correspondiente: la(s) puerta(s), el portón trasero o el capó del motor están abiertos o no están cerrados correctamente.	⇒ pág. 19
	Testigo de advertencia central. Tenga en cuenta las informaciones adicionales que se muestren en la pantalla del cuadro de instrumentos.	–
	 ¡No continúe la marcha! El freno de mano está accionado.	⇒ pág. 179
	 ¡No continúe la marcha! El nivel del líquido de frenos está demasiado bajo o hay una avería en el sistema de frenos.	
	 ¡No continúe la marcha! El nivel del líquido refrigerante del motor está demasiado bajo, la temperatura del líquido refrigerante es excesiva o hay una avería en el sistema de refrigeración del motor. ^{a)}	⇒ pág. 279
	 ¡No continúe la marcha! La presión del aceite del motor es demasiado baja. ^{a)}	⇒ pág. 274
	Si parpadea:  ¡No continúe la marcha! Hay una avería en la dirección.	⇒ pág. 193
	Si se enciende: la dirección electromecánica no funciona.	
	¡Frene o desvíe la trayectoria! Advertencia de colisión del sistema de vigilancia Front Assist. ^{a)}	⇒ pág. 242
	El conductor o el acompañante no llevan abrochado el cinturón de seguridad.	⇒ pág. 80
	¡Pise el pedal del freno!	⇒ pág. 168 (Cambiar de marchas), ⇒ pág. 232 (ACC)
	Hay una avería en el alternador. ^{a)}	⇒ pág. 284
	Testigo de advertencia central. Tenga en cuenta las informaciones adicionales que se muestren en la pantalla del cuadro de instrumentos.	–

Símbolo	Significado ⇒ ⚠	Véase
	Las pastillas de freno están desgastadas.	
	Si se enciende: hay una avería en el ESC o este se ha desconectado por causas del sistema. O BIEN: se ha vuelto a embornar la batería del vehículo. Si parpadea: el ESC o el ASR están regulando.	⇒ pág. 30 (Sistema de infotainment), ⇒ pág. 179 (Frenar)
	Se ha desconectado manualmente el ASR.	
	El ABS no funciona correctamente o no funciona en absoluto.	
	La luz trasera antiniebla está encendida.	⇒ pág. 108
	Existe un fallo parcial o total en el alumbrado del vehículo, con excepción de la luz de curva ^{b)} , ^{a)}	⇒ pág. 364
	Hay una avería en el catalizador.	⇒ pág. 161 (Poner el motor en marcha), ⇒ pág. 335 (Gestión del motor)
EPC	Hay una avería en la gestión del motor.	
	El régimen del motor está limitado (protección contra sobrecalentamiento). ^{a)}	
	Hay una avería en la dirección.	⇒ pág. 193
	La presión de inflado de los neumáticos es demasiado baja o hay una avería en el sistema de control de los neumáticos.	⇒ pág. 252
	El nivel del agua del lavacrystal está demasiado bajo. ^{a)}	⇒ pág. 121
	El depósito de combustible está casi vacío.	⇒ pág. 263
	Si parpadea: hay una avería en el sistema del aceite del motor. ^{a)} Si se enciende: el nivel del aceite del motor está demasiado bajo. ^{a)}	⇒ pág. 274
	Hay una avería en el sistema de airbags y de los pretensores de los cinturones.	⇒ pág. 90
OFF	El airbag frontal del acompañante está desactivado (PASSENGER AIR BAG OFF	
ON	El airbag frontal del acompañante está activado (PASSENGER AIR BAG ON	
	El tapón del depósito de combustible no está cerrado correctamente. ^{a)}	⇒ pág. 263
	El control de cruce adaptativo (ACC) no está disponible actualmente. ^{a)}	⇒ pág. 232
	El sistema de vigilancia Front Assist está desactivado. ^{a)}	⇒ pág. 242
	Hay una avería en el cambio. ^{a)}	⇒ pág. 168
	El intermitente izquierdo o derecho está encendido.	⇒ pág. 108
	Los intermitentes de emergencia están encendidos.	⇒ pág. 340

Símbolo	Significado ⇒ 	Véase
	Si se enciende: ¡pise el pedal del freno!	⇒ pág. 161 (Poner el motor en marcha), ⇒ pág. 168 (Cambiar de marchas), ⇒ pág. 179 (Frenar)
	Si parpadea: la tecla de bloqueo de la palanca selectora no está encastrada.	
	Si se enciende: el regulador de velocidad (GRA) está conectado.	⇒ pág. 222
	Si se enciende: el control de crucero adaptativo (ACC) está activo.	⇒ pág. 232
	Si se enciende: el limitador de velocidad está conectado y activo.	
	Si parpadea: se ha sobrepasado la velocidad programada del limitador de velocidad.	⇒ pág. 227
	La luz de carretera está encendida o las ráfagas de luz están accionadas.	⇒ pág. 108
	El ACC está activo. No se detecta ningún vehículo por delante.	
	<i>Si el símbolo es de color blanco:</i> el ACC está activo. Se ha detectado un vehículo que circula por delante.	⇒ pág. 232
	<i>Si el símbolo es de color gris:</i> el ACC no está activo. El sistema está conectado, pero no está regulando.	
	El asistente de luz de carretera está conectado.	⇒ pág. 108
	Preaviso de servicio o aviso de que ha llegado el momento de realizar un servicio.	⇒ pág. 23
	Indica el estado de carga de la batería del teléfono móvil.	⇒ cuaderno <i>Sistema de navegación</i> o ⇒ cuaderno <i>Radio, sistema de navegación</i>
	La temperatura exterior es inferior a +4 °C (+39 °F).	⇒ pág. 19
	El sistema Start-Stop está disponible, el motor se ha apagado automáticamente.	
	El sistema Start-Stop no puede apagar el motor.	⇒ pág. 196
	O BIEN: no es posible volver a poner el motor en marcha. O BIEN: el motor se ha vuelto a poner en marcha automáticamente.	
	Estado de marcha de consumo bajo	⇒ pág. 20
	Referencia a información en la documentación de a bordo	–

a) El símbolo es a color en los cuadros de instrumentos con pantalla a color.

b) En el caso de averiarse la luz de curva, se indica por separado en la pantalla del cuadro de instrumentos.

ADVERTENCIA

Si se ignoran los testigos de advertencia que se hubieran encendido y los correspondientes mensajes, el vehículo podría quedarse

ADVERTENCIA (continuación)

parado en medio del tráfico, además de que se podrían producir accidentes y lesiones graves.

- No ignore nunca los testigos de advertencia ni los mensajes.
- Detenga el vehículo en cuanto sea posible y seguro.

⚠ ADVERTENCIA (continuación)

- Estacione el vehículo a una distancia prudencial del tráfico rodado y de tal forma que ningún componente del sistema de escape entre en contacto con materiales fácilmente inflamables que pudiera haber debajo del vehículo (por ejemplo, hierba seca o combustible).
- Un vehículo que quede inmovilizado en la vía comporta un elevado riesgo de accidente para sus ocupantes y otros usuarios de la vía. En caso necesario, conecte los intermitentes de emergencia y coloque el triángulo de preseñalización para advertir a otros usuarios de la vía.

⚠ ADVERTENCIA (continuación)

- Antes de abrir el capó del motor, apague el motor y deje que se enfríe lo suficiente.
- El vano motor de cualquier vehículo es una zona peligrosa en la que pueden producirse lesiones graves → pág. 269.

ⓘ AVISO

Si ignora los testigos de control que se hubieran encendido y los correspondientes mensajes, se podrían producir daños en el vehículo. <

Instrumentos

Introducción al tema

En este capítulo encontrará información sobre los siguientes temas:

Cuadro general de los instrumentos	19
Indicaciones de la pantalla	20
Indicador de intervalos de servicio	23

Información adicional y advertencias:

- Testigos de advertencia y de control ⇒ pág. 15
- Sistema de información Volkswagen ⇒ pág. 25
- Sistema de infotainment ⇒ pág. 30

- Cambiar de marchas ⇒ pág. 168
- Indicaciones sobre los trabajos incluidos en los servicios ⇒ cuaderno *Plan de Mantenimiento*

⚠ ADVERTENCIA

Cualquier distracción del conductor puede dar lugar a un accidente y a que se produzcan lesiones.

- **No accione nunca las teclas del cuadro de instrumentos durante la marcha.**

Cuadro general de los instrumentos

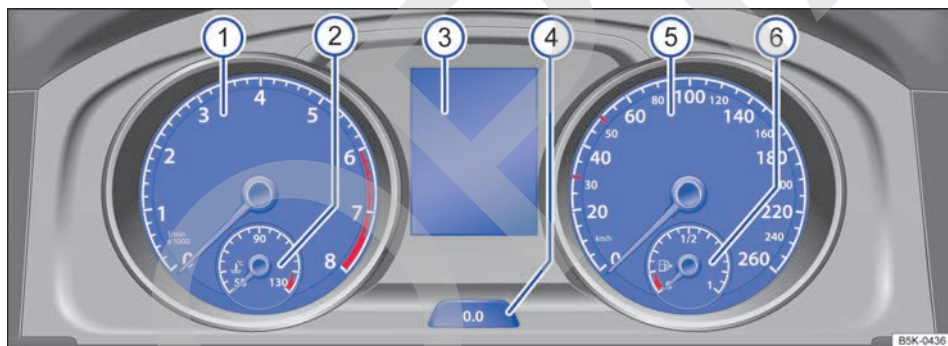

Fig. 10 Cuadro de instrumentos en el tablero de instrumentos.

 Lea primero y tenga en cuenta la información preliminar y las advertencias de seguridad  de la pág. 19.

Explicaciones sobre los instrumentos ⇒ fig. 10:

- ① **Cuentarrevoluciones** (revoluciones x 1000 por minuto del motor en marcha)
El principio de la zona roja indica el régimen máximo permitido del motor para todas las marchas tras el rodaje y funcionando a temperatura de servicio. Antes de alcanzar la zona roja se debe cambiar a la siguiente marcha más larga, situar la palanca selectora en la posición **D/S** o levantar el pie del acelerador ⇒ ①.
- ② **Indicador de la temperatura del líquido refrigerante del motor** ⇒ pág. 279
- ③ **Indicaciones de la pantalla** ⇒ pág. 20
- ④ **Tecla de puesta a cero, de ajuste y de visualización de información** ⇒ pág. 20
- ⑤ **Velocímetro**
- ⑥ **Indicador del nivel de combustible** ⇒ pág. 263

⚠ AVISO

- Si el motor está frío, evite regímenes altos del motor, su sobresolicitación y los acelerones.

⚠ AVISO (continuación)

- Para evitar daños en el motor, la aguja del cuentarrevoluciones no deberá permanecer mucho tiempo en la zona roja de la escala.



Cambiando pronto a una marcha superior se reduce el consumo de combustible y el nivel de ruido.



Indicaciones de la pantalla

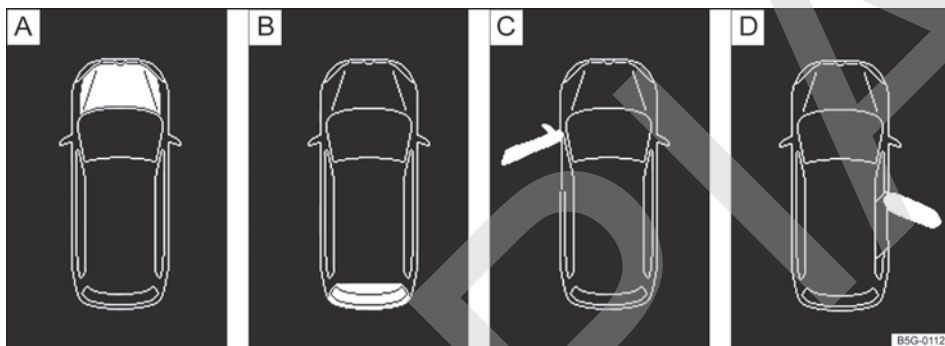

Fig. 11 En la pantalla del cuadro de instrumentos: indicaciones sobre el estado del capó del motor, del portón trasero y de las puertas (representación esquemática).



Lea primero y tenga en cuenta la información preliminar y las advertencias de seguridad ⚠ de la pág. 19.

Leyenda de la fig. 11		Véase
A	⚠ ¡No continúe la marcha! El capó del motor está abierto o no está cerrado correctamente.	⇒ pág. 269
B	⚠ ¡No continúe la marcha! El portón trasero está abierto o no está cerrado correctamente.	⇒ pág. 58
C	⚠ ¡No continúe la marcha! La puerta está abierta o no está cerrada correctamente.	⇒ pág. 56
D		

En la pantalla del cuadro de instrumentos ⇒ pág. 19 puede mostrarse diversa información en función del equipamiento del vehículo:

- Puertas, capó del motor y portón trasero abiertos ⇒ fig. 11
- Mensajes de advertencia y de información
- Cuentakilómetros
- Hora
- Indicaciones de la radio y del sistema de navegación ⇒ cuaderno *Radio* o ⇒ cuaderno *Sistema de navegación*

- Indicaciones del teléfono ⇒ cuaderno *Sistema de navegación* o ⇒ cuaderno *Radio, sistema de navegación*

- Temperatura exterior
- Indicación de la brújula
- Posiciones de la palanca selectora
- Marcha recomendada
- Datos de viaje (indicador multifunción) y menús para realizar diversos ajustes ⇒ pág. 25
- Indicador de intervalos de servicio ⇒ pág. 23
- Advertencia de velocidad ⇒ pág. 25

- Advertencia de velocidad para los neumáticos de invierno
- Indicación del estado del sistema Start-Stop ⇒ pág. 196
- Indicación del estado de la gestión de cilindros activa (ACT®) ⇒ pág. 190
- Estado de marcha de consumo bajo 
- Letras distintivas del motor (LDM)



Puertas, capó del motor y portón trasero abiertos

Tras desbloquear el vehículo y durante la marcha, en la pantalla del cuadro de instrumentos se muestra si alguna de las puertas, el capó del motor o el portón trasero están abiertos y, dado el caso, también se indica con una señal acústica. Según la versión del cuadro de instrumentos, la representación puede variar.

Mensajes de advertencia y de información

Al conectar el encendido o durante la marcha se comprueba el estado de determinadas funciones y componentes del vehículo. Las anomalías se visualizan en la pantalla del cuadro de instrumentos en forma de símbolos de advertencia rojos y amarillos¹⁾ acompañados de mensajes ⇒ pág. 15 y, dependiendo del caso, incluso de una señal acústica. Según la versión del cuadro de instrumentos, la representación puede variar.

Las anomalías existentes también se pueden consultar manualmente. Para ello hay que abrir las opciones **Estado vehículo** o **Vehículo** en el menú de selección ⇒ pág. 25.

Tipo de aviso	Color del símbolo ^{a)}	Explicación
Advertencia con prioridad 1	Rojo	El símbolo parpadea o se enciende (en parte acompañado de señales acústicas de advertencia).  ¡No continúe la marcha! ¡Peligro ⇒ ⚠! Compruebe la función que falla y elimine la causa. En caso necesario, solicite la ayuda de personal especializado.
Advertencia con prioridad 2	Amarillo	El símbolo parpadea o se enciende (en parte acompañado de señales acústicas de advertencia). Los fallos de funcionamiento o la falta de líquidos operativos pueden provocar daños en el vehículo y la avería del mismo ⇒  . Compruebe lo antes posible la función que falla. En caso necesario, solicite la ayuda de personal especializado.
Mensaje informativo	–	Proporciona información sobre procesos en el vehículo.

^{a)} El símbolo es a color en los cuadros de instrumentos con pantalla a color.





Cuentakilómetros

El *cuentakilómetros total* registra el kilometraje total recorrido por el vehículo.

El *cuentakilómetros parcial (trip)* indica los kilómetros recorridos desde la última vez que se puso a cero. La última cifra indica 100 metros.

- Pulse brevemente la tecla  del cuadro de instrumentos ⇒ pág. 19 para poner el cuentakilómetros parcial a 0.

Hora

- Para ajustar la hora, con las puertas cerradas pulse y mantenga pulsada la tecla  del cuadro de instrumentos ⇒ pág. 19 hasta que en la pantalla del mismo aparezca **Hora**.
- Suelte la tecla . En la pantalla del cuadro de instrumentos se muestra la hora y aparece marcado el campo de las horas.
- Inmediatamente después, pulse la tecla  tantas veces como sea necesario hasta que se muestre la hora deseada. Para avanzar rápidamente, mantenga pulsada la tecla .
- Cuando haya terminado el ajuste de las horas, espere hasta que el campo de los minutos aparezca marcado en la pantalla del cuadro de instrumentos. ▶

¹⁾ El símbolo es a color en los cuadros de instrumentos con pantalla a color.

- Inmediatamente después, pulse la tecla **[0.0]** tantas veces como sea necesario hasta que se muestren los minutos deseados. Para avanzar rápidamente, mantenga pulsada la tecla **[0.0]**.
- Suelte la tecla **[0.0]** para finalizar el ajuste de la hora.

La hora también se puede ajustar en el sistema de infotainment mediante la tecla **[CAR]** y los botones de función **[↻]** y **[Hora y fecha]** ⇒ pág. 30.

Indicador de la temperatura exterior

Si la temperatura exterior es inferior a +4 °C (+39 °F), en el indicador de la temperatura exterior se enciende adicionalmente el “símbolo del cristal de hielo” ❄. Este símbolo permanece encendido hasta que la temperatura exterior sobrepasa los +6 °C (+43 °F) ⇒ ⚠.

Cuando el vehículo está parado o se circula a muy poca velocidad, la temperatura exterior indicada puede ser superior a la real debido al calor emitido por el motor.

El margen de medición abarca desde -45 °C (-49 °F) hasta +76 °C (+169 °F).

Indicación de la brújula

Cuando el encendido está conectado y el sistema de navegación encendido, en la pantalla del cuadro de instrumentos se indica la dirección en la que se circula.

Posiciones de la palanca selectora (cambio automático)

La posición actual de la palanca selectora se muestra tanto junto a la palanca como en la pantalla del cuadro de instrumentos. Cuando la palanca se encuentra en la posición **D/S**, así como en la posición Tiptronic, puede que en la pantalla del cuadro de instrumentos se muestre la marcha engranada en cada momento ⇒ pág. 168.

Marcha recomendada

En la pantalla del cuadro de instrumentos puede mostrarse durante la conducción una recomendación de la marcha que convendría elegir para ahorrar combustible ⇒ pág. 168.

Advertencia de velocidad para los neumáticos de invierno

Si se supera la velocidad máxima programada, aparece una advertencia en la pantalla del cuadro de instrumentos ⇒ pág. 25.

En el sistema de infotainment se pueden realizar ajustes para la advertencia de velocidad mediante la tecla **[CAR]** y los botones de función **[↻]** y **[Neumáticos]** ⇒ pág. 30.

Indicación del estado del sistema Start-Stop

En la pantalla del cuadro de instrumentos se muestra información acerca del estado actual ⇒ pág. 196.

Estado de marcha de bajo consumo

Durante la marcha, en la pantalla del cuadro de instrumentos aparece la indicación  cuando el vehículo se encuentra en un estado de bajo consumo debido, p. ej., a la gestión de cilindros activa (ACT®) ⇒ pág. 190 o a la función de desplazamiento por inercia del cambio automático ⇒ pág. 168.

Letras distintivas del motor (LDM)

Pulse y mantenga pulsada (aprox. 15 segundos) la tecla **[0.0]** del cuadro de instrumentos ⇒ pág. 19 para que en la pantalla del mismo se muestren las letras distintivas del motor (LDM) que lleva montado el vehículo. Para ello, el encendido tiene que estar conectado y el motor apagado.

ADVERTENCIA

Si se ignoran los testigos de advertencia que se hubieran encendido y los correspondientes mensajes, el vehículo podría quedarse parado en medio del tráfico, además de que se podrían producir accidentes y lesiones graves.

- No ignore nunca los testigos de advertencia ni los mensajes.
- Detenga el vehículo en cuanto sea posible y seguro.
- Un vehículo que quede inmovilizado en la vía comporta un elevado riesgo de accidente para sus ocupantes y otros usuarios de la vía. En caso necesario, conecte los intermitentes de emergencia y coloque el triángulo de preseñalización para advertir a otros usuarios de la vía.
- Estacione el vehículo a una distancia prudencial del tráfico rodado y de tal forma que ningún componente del sistema de escape esté en contacto con materiales fácilmente inflamables que pudiera haber debajo del vehículo (por ejemplo, hierba seca o combustible).

ADVERTENCIA

Aun cuando la temperatura exterior sea superior al punto de congelación, podría haber hielo en carreteras y puentes.

- El “símbolo del cristal de hielo” indica que puede haber peligro de heladas.

⚠ ADVERTENCIA (continuación)

- A temperaturas exteriores superiores a los +4 °C (+39 °F), también podría haber hielo aun cuando no se encienda el “símbolo del cristal de hielo”.
- ¡No se fíe nunca solamente del indicador de la temperatura exterior!

! AVISO

Si ignora los testigos de control que se hubieran encendido y los correspondientes mensajes, se podrían producir daños en el vehículo.

i Existen diversos cuadros de instrumentos, de ahí que puedan variar las versiones e indicaciones de la pantalla. En el caso de las pantallas sin visualización de mensajes informativos o de advertencia, las anomalías se indicarán solamente mediante testigos de control.

i En función del equipamiento, algunos ajustes e indicaciones pueden realizarse o mostrarse también en el sistema de infotainment.

i De existir varias advertencias, los símbolos correspondientes se encenderán sucesivamente durante algunos segundos. Los símbolos permanecerán encendidos hasta que se elimine la causa.

i Si al conectar el encendido se muestran advertencias sobre anomalías existentes, posiblemente no se podrán realizar ajustes ni se podrá visualizar información de la manera descrita. En este caso, acuda a un taller especializado y solicite la reparación de las anomalías.

Indicador de intervalos de servicio



Fig. 12 Representación esquemática: ejemplos de visualización de avisos de servicio en la pantalla del cuadro de instrumentos.

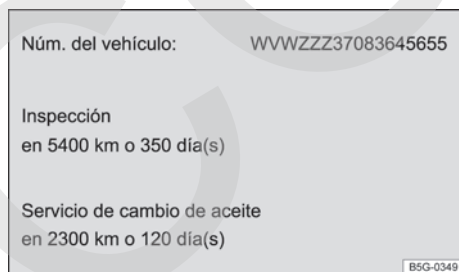

Fig. 13 Representación esquemática: ejemplo de visualización de las informaciones de servicio en el sistema de infotainment.

📖 Lea primero y tenga en cuenta la información preliminar y las advertencias de seguridad **⚠** de la pág. 19.

Las indicaciones acerca de los servicios aparecen en la pantalla del cuadro de instrumentos ⇒ fig. 12 y en el sistema de infotainment ⇒ fig. 13.

Existen diversas versiones de cuadros de instrumentos y sistemas de infotainment, de ahí que puedan variar las versiones y las indicaciones de las pantallas.

En Volkswagen se distingue entre servicios de cambio de aceite e inspecciones. El indicador de intervalos de servicio informa de la fecha del próximo servicio que incluye un cambio del aceite del motor y de la próxima inspección que se ha de realizar. Las fechas de los servicios también figuran en el Plan de Mantenimiento.

En los vehículos con **Servicio de cambio de aceite fijo**, vienen ya predeterminados unos intervalos de servicio fijos.

En los vehículos con **Servicio de cambio de aceite flexible**, los intervalos se calculan individualmente. El avance de la técnica ha hecho posible que se reduzcan considerablemente los trabajos de mantenimiento. Solo hay que realizar un servicio de cambio de aceite cuando el vehículo lo necesita. Para ello también se tienen en cuenta las condiciones en las que se utiliza el vehículo y el estilo de conducción individual. El preaviso de servicio aparece por primera vez 30 días antes de la fecha en la que corresponda realizar el servicio en cuestión. Los kilómetros y el tiempo que faltan se redondean siempre a 100 km y a días completos respectivamente.

Preaviso de servicio

Si hubiera que realizar próximamente un servicio de cambio de aceite o una inspección, aparecerá un preaviso al conectar el encendido.

La cifra indicada son los kilómetros que aún se pueden recorrer o el tiempo que falta hasta la fecha del próximo servicio.

Aviso de servicio

Cuando **llegue el momento de realizar un servicio de cambio de aceite** o una **inspección**, sonará una señal acústica al conectar el encendido y durante algunos segundos aparecerá en la pantalla del cuadro de instrumentos el símbolo de la llave fija , así como uno de los siguientes mensajes ⇒ [fig. 12](#):

¡Inspección ahora!

¡Cambio de aceite ahora!

¡Cambio de aceite e inspección ahora!

Consultar los servicios

Con el encendido conectado, el motor apagado y el vehículo detenido se puede consultar el servicio actual:

- Pulse la tecla **0.0** del cuadro de instrumentos ⇒ [pág. 19](#) y manténgala pulsada hasta que en la pantalla aparezca la palabra **Servicio**.
- Suelte la tecla **0.0**. En la pantalla se muestra el mensaje de servicio actual.

La información sobre los servicios ⇒ [fig. 13](#) también se puede visualizar en el sistema de infotainment mediante la tecla **CAR** y los botones de función  y **Servicio** ⇒ [pág. 30](#).

Reiniciar el indicador de intervalos de servicio

Si el servicio de cambio de aceite o la inspección no los ha realizado un concesionario Volkswagen, se puede reiniciar el indicador tal y como se describe a continuación:

- Desconecte el encendido.
- Pulse y mantenga pulsada la tecla **0.0** del cuadro de instrumentos ⇒ [pág. 19](#).
- Vuelva a conectar el encendido.
- Suelte la tecla **0.0** cuando en la pantalla del cuadro de instrumentos aparezca uno de los siguientes mensajes:

¿Reiniciar servicio de cambio de aceite?

¿Seguro que desea reiniciar el Servicio de Insp.?

- Para confirmar, pulse la tecla **0.0** del cuadro de instrumentos ⇒ [pág. 19](#).

 El mensaje de servicio se apaga al cabo de unos segundos tras poner el motor en marcha o pulsando la tecla **OK/RESET** de la palanca del limpiacristales o la tecla **OK** del volante multifunción ⇒ [pág. 25](#).

 En los vehículos con Servicio flexible, si la batería estuvo desembornada durante un periodo de tiempo largo, no será posible calcular el tiempo que falta para el próximo servicio. De ahí que el indicador de intervalos de servicio pueda mostrar cálculos incorrectos. En este caso habrá que tener en cuenta los intervalos de mantenimiento máximos permitidos ⇒ [cuaderno Plan de Mantenimiento](#).

Sistema de información Volkswagen

Introducción al tema

En este capítulo encontrará información sobre los siguientes temas:

Cuadro de la estructura de los menús	25
Utilización del menú de selección del cuadro de instrumentos	26
Tecla de los sistemas de asistencia al conductor	27
Menú de selección	27
Indicador de los datos de viaje (indicador multifunción)	28
Menú Asistentes	29

Mediante el menú de selección se puede acceder a las diferentes funciones de la pantalla cuando el encendido está conectado. Así, por ejemplo, se pueden mostrar los datos de viaje (indicador multifunción).

Los vehículos con volante multifunción no cuentan con teclas en la palanca del limpiacristales. El sistema solo se puede manejar con las teclas del volante multifunción.

El número de menús y de indicaciones informativas disponibles en la pantalla del cuadro de instrumentos depende de la electrónica y del equipamiento del vehículo.

En un taller especializado se pueden programar otras funciones o cambiar las existentes en función del equipamiento del vehículo. Volkswagen recomienda acudir para ello a un concesionario Volkswagen.

Mientras haya una advertencia con prioridad 1, no se podrá acceder a ningún menú ni consultar ninguna indicación informativa. Algunas advertencias se pueden confirmar y ocultar pulsando la tecla **OK/RESET** situada en la palanca del limpiacristales o la tecla **OK** situada en el volante multifunción.

Información adicional y advertencias:

- Sistema de infotainment ⇒ pág. 30
- Sistemas de asistencia al conductor ⇒ pág. 196
- Radio o Sistema de navegación ⇒ cuaderno *Sistema de navegación*

⚠ ADVERTENCIA

Cualquier distracción del conductor puede dar lugar a un accidente y a que se produzcan lesiones.

- **No consulte nunca los menús de la pantalla del cuadro de instrumentos durante la marcha.**

i Tras poner el motor en marcha con la batería del vehículo profundamente descargada o recién cambiada, puede que algunos ajustes del sistema (como la hora, la fecha, los ajustes de confort personalizados y las programaciones) se hayan desajustado o borrado. Compruebe y corrija estos ajustes una vez que la batería esté lo suficientemente cargada.

Cuadro de la estructura de los menús

 **Lea primero y tenga en cuenta la información preliminar y las advertencias de seguridad ⚠ de la pág. 25.**

A continuación se muestra a modo de ejemplo la estructura de los menús del sistema de información Volkswagen en la pantalla del cuadro de instrumentos. El número real de menús disponibles y la denominación de las distintas opciones de estos menús dependen de la electrónica y del equipamiento del vehículo.

Datos de viaje ⇒ pág. 28

- Autonomía
- Consumo medio

- Consumo (actual)
- Temperatura del aceite
- Velocidad (digital)
- Advertencia al alcanzar una velocidad
- Velocidad media
- Trayecto
- Duración del viaje
- Consumidores de confort

Asistentes ⇒ pág. 27

- Front Assist On / Off
- Control de crucero adaptativo (ACC)

Navegación ⇒ cuaderno *Sistema de navegación*





Utilización del menú de selección del cuadro de instrumentos



Fig. 14 Vehículos sin volante multifunción: tecla ① en la palanca del limpiacristales (en el lado derecho de la columna de dirección) para confirmar opciones de menú y tecla basculante ② para cambiar de menú y de indicación informativa.



Fig. 15 Lado derecho del volante multifunción: teclas para utilizar los menús y las indicaciones informativas del cuadro de instrumentos.

 **Lea primero y tenga en cuenta la información preliminar y las advertencias de seguridad**  de la **pág. 25**.

Abrir el menú de selección y seleccionar un menú o una indicación informativa

- Conecte el encendido.
- Si se muestra un mensaje o el pictograma de un vehículo, pulse la tecla ⇒ **fig. 14 ①** de la palanca del limpiacristales o la tecla **OK** del volante multifunción (en caso necesario, varias veces) ⇒ **fig. 15**.
- *Si el manejo se realiza con la palanca del limpiacristales:* para visualizar el menú de selección ⇒ **pág. 27** o para volver al menú de selección desde un menú o desde una indicación informativa, mantenga pulsada la tecla basculante ⇒ **fig. 14 ②** hasta que se visualice el menú de selección. Para cambiar de una opción a otra del menú de selección, pulse la parte superior o inferior de la tecla basculante.
- *Si el manejo se realiza mediante el volante multifunción:* para visualizar el menú de selección y para cambiar de una opción a otra del mismo, pulse la tecla **▲** o **▼** ⇒ **fig. 15**.
- Para abrir el menú o la indicación informativa mostrados en el menú de selección, pulse la tecla ⇒ **fig. 14 ①** de la palanca del limpiacristales o la

tecla **OK** del volante multifunción ⇒ **fig. 15**, o espere algunos segundos hasta que el menú o la indicación informativa se abran automáticamente.

Realizar ajustes en los menús

- En el menú visualizado, pulse la parte superior o inferior de la tecla basculante ⇒ **fig. 14 ②** de la palanca del limpiacristales o la tecla **▲** o **▼** del volante multifunción ⇒ **fig. 15** hasta marcar la opción de menú deseada. La opción marcada aparece enmarcada.
- Realice la modificación deseada pulsando la tecla ⇒ **fig. 14 ①** de la palanca del limpiacristales o la tecla **OK** del volante multifunción ⇒ **fig. 15**. Una marca indica que la función o el sistema están activados.

Volver al menú de selección

- *Mediante el menú:* seleccione la opción **Atrás** del menú correspondiente para salir de él.
- *Si el manejo se realiza mediante el volante multifunción:* pulse la tecla **◀** o **▶** ⇒ **fig. 15**.

 Si al conectar el encendido se muestran advertencias sobre anomalías existentes, posiblemente no se podrán realizar ajustes ni se podrá visualizar información de la manera descrita. En este caso, acuda a un taller especializado y solicite la reparación de las anomalías.



Tecla de los sistemas de asistencia al conductor

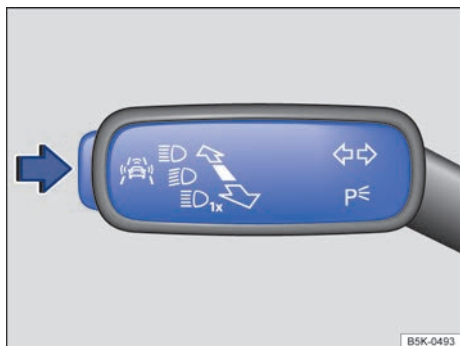





Fig. 16 En la palanca de los intermitentes y de la luz de carretera, en el lado izquierdo de la columna de dirección: tecla de los sistemas de asistencia al conductor.

 Lea primero y tenga en cuenta la información preliminar y las advertencias de seguridad  de la pág. 25.

Con la tecla situada en la palanca de los intermitentes y de la luz de carretera se pueden conectar y desconectar los sistemas de asistencia al conductor que se muestran en el menú **Asistentes** ⇒ pág. 196.

Conectar y desconectar los sistemas de asistencia al conductor individualmente

- Pulse la tecla ⇒ **fig. 16** en el sentido de la flecha para abrir el menú **Asistentes**.
- Seleccione el sistema de asistencia en cuestión y conéctelo o desconéctelo ⇒ pág. 26. Cuando un sistema de asistencia está conectado, se indica con una marca.
- A continuación, confirme la selección con la tecla **OK/RESET** de la palanca del limpiacristales o la tecla **OK** del volante multifunción ⇒ pág. 26.

Los sistemas de asistencia al conductor también se pueden conectar y desconectar en el sistema de infotainment mediante la tecla **CAR** y los botones de función  y **Asistencia al conductor** ⇒ pág. 30. 



Menú de selección

 Lea primero y tenga en cuenta la información preliminar y las advertencias de seguridad  de la pág. 25.

Menú	Función	Véase
Datos viaje	Informaciones y opciones de configuración del indicador de los datos de viaje (indicador multifunción) Visualización de mensajes actuales de advertencia o de información y de otros componentes del sistema en función del equipamiento	⇒ pág. 28, ⇒ pág. 30
Asistentes	Informaciones y opciones de configuración de los sistemas de asistencia al conductor	⇒ pág. 29, ⇒ pág. 30
Navegación	Indicaciones informativas del sistema de navegación cuando está encendido: Con la guía al destino activa se muestran flechas de giro y barras de proximidad. La representación es parecida a la representación mediante símbolos del sistema de infotainment. Si la guía al destino no está activa, se muestra la dirección de marcha (función de brújula) y el nombre de la calle por la que se circula.	⇒ cuaderno <i>Sistema de navegación</i>
Audio	Indicación de la emisora en el modo Radio Visualización de la lista de emisoras en el modo Radio Indicación del título en el modo Media	⇒ cuaderno <i>Radio</i> o ⇒ cuaderno <i>Sistema de navegación</i> 

Menú	Función	Véase
Teléfono	Visualización de informaciones del teléfono	⇒ cuaderno <i>Sistema de navegación</i> o ⇒ cuaderno <i>Radio, sistema de navegación</i>
	Manejo del teléfono	
Estado vehículo o Vehículo	Visualización y memorización de los mensajes actuales de advertencia o de información Esta opción solo aparece cuando hay mensajes de este tipo.	⇒ pág. 19, ⇒ pág. 30

Indicador de los datos de viaje (indicador multifunción)

 **Lea primero y tenga en cuenta la información preliminar y las advertencias de seguridad**  de la pág. 25.

El indicador de los datos de viaje (indicador multifunción) muestra diversos datos de viaje y valores de consumo. El indicador de los datos de viaje se puede abrir en el menú de selección ⇒ pág. 26.

Cambiar de una indicación a otra

- **Vehículos sin volante multifunción:** pulse la tecla basculante **TRIP** de la palanca del limpiacristales ⇒ fig. 14.
- **Vehículos con volante multifunción:** pulse la tecla **Δ** o **▽** ⇒ fig. 15.

Memorias de los datos de viaje

El indicador de los datos de viaje (indicador multifunción) cuenta con tres memorias automáticas:

- **Desde la salida**
- **Desde el repostaje**
- **Cálculo total**

En la pantalla se puede consultar qué memoria se está visualizando en ese momento.

Con el encendido conectado y visualizándose una de las memorias, pulse la tecla **OK/RESET** de la palanca del limpiacristales o la tecla **OK** del volante multifunción para cambiar de una memoria a otra.

Indicación	Función
Desde la salida	Visualización y memorización de los datos de viaje y los valores de consumo desde que se conecta el encendido hasta que se desconecta. Si se continúa la marcha antes de que transcurran 2 horas aprox. desde la desconexión del encendido, los valores nuevos se añaden a los ya memorizados. Si se interrumpe la marcha durante más de 2 horas, la memoria se borrará automáticamente.
Desde repost.	Visualización y memorización de los datos de viaje y de los valores de consumo recopilados. Al repostar, la memoria se borra automáticamente.
Cálculo total	Esta memoria recoge los datos de viaje de un número indeterminado de trayectos hasta un máximo de 19 horas y 59 minutos o 99 horas y 59 minutos, o bien de 1999,9 km o 9999,9 km en función de la versión del cuadro de instrumentos. Cuando se sobrepasa alguno de estos valores máximos ^{a)} , la memoria se borra automáticamente y comienza otra vez de 0.

^{a)} Varía en función de la versión del cuadro de instrumentos.

Borrar una memoria de datos de viaje manualmente

- Seleccione la memoria que desee borrar.
- Pulse la tecla **OK/RESET** de la palanca del limpiacristales o la tecla **OK** del volante multifunción y manténgala pulsada durante aprox. 2 segundos.

Selección personal de las indicaciones

En el sistema de infotainment se pueden seleccionar los datos de viaje que se han de mostrar en la pantalla del cuadro de instrumentos mediante la tecla **CAR** y los botones de función **Ⓜ** e **Indicador multifunción** ⇒ pág. 30.

Ejemplos de indicaciones

Indicación	Función
Consumo	El consumo actual de combustible se indica en l/100 km durante la marcha y en l/h cuando el vehículo está detenido.
Consumo medio	Tras conectar el encendido, el consumo medio de combustible comienza a visualizarse en l/100 km una vez recorridos 300 metros aproximadamente. Hasta ese momento aparecen guiones. El valor indicado se actualiza aprox. cada 5 segundos.
Autonomía	Distancia aproximada en km que aún se puede recorrer con el nivel actual del depósito de combustible si se mantiene el mismo estilo de conducción. El cálculo se realiza en base al consumo actual de combustible, entre otros factores.
Duración del viaje	Tiempo transcurrido en horas (h) y minutos (min) desde que se conectó el encendido
Trayecto	Distancia en km recorrida desde que se conectó el encendido
Velocidad media	Tras conectar el encendido, la velocidad media comienza a visualizarse una vez recorridos 100 metros aproximadamente. Hasta ese momento aparecen guiones. El valor indicado se actualiza aprox. cada 5 segundos.
Indicación digital de la velocidad	Velocidad actual en formato digital
Advertencia a --- km/h o Advertencia a --- mph	Si se supera la velocidad programada, entre 30 km/h (18 mph) y 250 km/h (155 mph), se emite una señal acústica y, dado el caso, una advertencia óptica.
Temp. del aceite	Temperatura actual del aceite del motor en formato digital
Consum. confort	Se muestra una relación de los sistemas de confort conectados que pueden incrementar el consumo de combustible, por ejemplo, el climatizador.

Programar una velocidad para la advertencia de velocidad

- Seleccione la indicación **Advertencia a --- km/h** o **Advertencia a --- mph**.
- Pulse la tecla **OK/RESET** de la palanca del limpiacristales o la tecla **OK** del volante multifunción para programar la velocidad actual y activar la advertencia.
- Dado el caso, ajuste la velocidad deseada en el transcurso de aprox. 5 segundos con la tecla basculante **TRIP** de la palanca del limpiacristales o

la tecla **▲** o **▼** del volante multifunción. A continuación, pulse de nuevo la tecla **OK/RESET** o **OK**, o espere algunos segundos. La velocidad queda programada y la advertencia activada.

- *Para desactivar* la advertencia, pulse la tecla **OK/RESET** o la tecla **OK**. Se borra la velocidad programada.

Menú Asistentes



Lea primero y tenga en cuenta la información preliminar y las advertencias de seguridad ▲ de la pág. 25.

Menú	Función
Front Assist	Conexión y desconexión del sistema de vigilancia ⇒ pág. 242
ACC	Visualización del control de cruceo adaptativo (ACC) ⇒ pág. 232

Sistema de infotainment

Ajustes de menú y del sistema (SETUP)

Introducción al tema

En este capítulo encontrará información sobre los siguientes temas:

Menú Ajustes Vehículo 30



Información adicional y advertencias:

- Instrumentos ⇒ pág. 19
- Sistema de información Volkswagen ⇒ pág. 25
- Cierre centralizado y sistema de cierre ⇒ pág. 46
- Elevalunas eléctricos ⇒ pág. 61
- Luces ⇒ pág. 108
- Limpialavacristales ⇒ pág. 121
- Espejos retrovisores ⇒ pág. 127
- Sistemas de asistencia a la frenada ⇒ pág. 179
- Conducir de forma ecológica ⇒ pág. 190
- Sistemas de asistencia al conductor ⇒ pág. 196
- Sistema de control de los neumáticos ⇒ pág. 252
- Llantas y neumáticos ⇒ pág. 306
- ⇒ cuaderno *Radio* o ⇒ cuaderno *Sistema de navegación*

Información general sobre el manejo

En el siguiente apartado se ha recopilado toda la información relevante para realizar ajustes en el menú **Ajustes Vehículo**. La información general sobre el manejo del sistema de infotainment, así como sobre las indicaciones de advertencia y de seguridad que se han de tener en cuenta, se encuentra en un manual aparte ⇒ cuaderno *Radio* o ⇒ cuaderno *Sistema de navegación*.



Menú Ajustes Vehículo

 **Lea primero y tenga en cuenta la información preliminar y las advertencias de seguridad  de la pág. 30.**

Abrir el menú Ajustes Vehículo

- Conecte el encendido.
- Dado el caso, encienda el sistema de infotainment.

Ajustes del sistema y visualización de información relativa al vehículo



Tras pulsar la tecla del infotainment  se puede mostrar información o realizar ajustes pulsando brevemente los botones de función correspondientes. Así, por ejemplo, pulsando el botón de función  en el menú **Estado del vehículo** se puede consultar el estado actual del sistema Start-Stop ⇒ pág. 196.



- Ajustes del vehículo (Setup) ⇒ pág. 30
- Medios activos
- Datos de viaje
- Estado del vehículo
- Consumidores de confort
- Selección de la emisora de radio

ADVERTENCIA

Cualquier distracción del conductor puede dar lugar a un accidente y a que se produzcan lesiones. Manejar el sistema de infotainment puede distraer la atención del tráfico.

- **Conduzca siempre prestando la máxima atención al tráfico y de forma responsable.**

 Tras poner el motor en marcha con la batería del vehículo profundamente descargada o recién cambiada, puede que algunos ajustes del sistema (como la hora, la fecha, los ajustes de confort personalizados y las programaciones) se hayan desajustado o borrado. Compruebe y corrija estos ajustes una vez que la batería esté lo suficientemente cargada. 

- Pulse la tecla del infotainment .
- Pulse brevemente el botón de función  para abrir el menú **Ajustes Vehículo**.
- Para abrir otros menús dentro del menú **Ajustes Vehículo** o para realizar ajustes en las opciones de menú, pulse brevemente los botones de función correspondientes. 

Si la casilla de verificación del botón de función está marcada , significa que la función en cuestión está activada.

Las modificaciones que se realizan en los menús de ajuste se aplican inmediatamente de forma automática.

Pulsando brevemente el botón de función  se vuelve al menú anterior.

Cuadro general de los menús

El siguiente cuadro general muestra a modo de ejemplo la estructura de los menús del sistema de infotainment. El número real de menús disponibles y la denominación de las distintas opciones de estos menús dependen de la electrónica y del equipamiento del vehículo.

Menú	Submenú	Opciones de ajuste	Información adicional
Sistema ESC	–	Se pueden desactivar y activar los siguientes sistemas: – Regulación antipatinaje en aceleración (ASR)	⇒ pág. 179
Ajustes neumáticos	Sistema de control de los neumáticos	Memorización de las presiones de inflado de los neumáticos (SET)	⇒ pág. 252
	Neumáticos de invierno	Activación y desactivación de la advertencia de velocidad Ajuste del valor de la advertencia de velocidad	⇒ pág. 306
Ajustes de la asistencia al conductor	ACC (control de crucero adaptativo)	Activación y desactivación del ajuste por el que se toma la última distancia seleccionada Se pueden ajustar las siguientes funciones: – Programa de conducción – Nivel de distancia activo (distancia temporal con respecto al vehículo precedente) tras conectar el ACC	⇒ pág. 232
	Front Assist (sistema de vigilancia)	Se pueden activar y desactivar las siguientes funciones: – Sistema de vigilancia – Preaviso – Visualización de la advertencia de la distancia – Función de frenada de emergencia en ciudad	⇒ pág. 242
	Función de frenada de emergencia City	Activación y desactivación de la función de frenada de emergencia en ciudad	
	Detección del cansancio	Activación y desactivación del sistema de detección del cansancio	⇒ pág. 248
	Protección de ocupantes proactiva	Activación y desactivación de la protección proactiva de los ocupantes	⇒ pág. 250
	Ajustes de Aparcar y maniobrar	ParkPilot	Activación y desactivación de la conexión automática del ParkPilot Se pueden ajustar las siguientes funciones: – Volumen delante y detrás – Agudeza del sonido delante y detrás – Bajar el volumen

Menú	Submenú	Opciones de ajuste	Información adicional
Ajustes Luces	Asistente de iluminación	<p>Se pueden activar y desactivar las siguientes funciones:</p> <ul style="list-style-type: none"> – Luz de curvas dinámica – Luz de conducción diurna – Luz automática (con lluvia) – Intermitentes de confort <p>Se pueden ajustar las siguientes funciones:</p> <ul style="list-style-type: none"> – Momento de conexión del control automático de la luz de cruce – Modo Viaje (circulación por la derecha o circulación por la izquierda) 	⇒ pág. 108
	Iluminación del habitáculo	<p>Se pueden ajustar las siguientes funciones:</p> <ul style="list-style-type: none"> – Iluminación de los instrumentos y los mandos – Iluminación ambiental en la parte delantera – Iluminación ambiental en las puertas – Luz de la zona reposapiés 	
	Función "Coming/Leaving Home"	<p>Se pueden ajustar las siguientes funciones:</p> <ul style="list-style-type: none"> – Duración del tiempo de funcionamiento de la función Coming Home – Duración del tiempo de funcionamiento de la función Leaving Home 	
Ajustes Retrovisores/limpiacrist.	Retrovisores	<p>Se pueden activar y desactivar las siguientes funciones:</p> <ul style="list-style-type: none"> – Regulación sincronizada de los retrovisores exteriores – Bajar el retrovisor al dar marcha atrás – Plegar después del aparcamiento 	⇒ pág. 127
	Limpiacristales	<p>Se pueden activar y desactivar las siguientes funciones:</p> <ul style="list-style-type: none"> – Barrido automático en caso de lluvia – Barrido de la luneta al dar marcha atrás 	⇒ pág. 121
Ajustes de Apertura y cierre	Elevallunas	Ajuste de la apertura de confort de las ventanillas	⇒ pág. 61
	Cierre centralizado	<p>Ajuste del desbloqueo de las puertas</p> <p>Activación y desactivación del bloqueo automático</p>	⇒ pág. 46
Ajustes del indicador multifunción	–	<p>Se pueden activar y desactivar las siguientes indicaciones:</p> <ul style="list-style-type: none"> – Consumo actual – Consumo medio – Consumidores de confort – Consejos ecológicos – Duración del viaje – Trayecto – Velocidad media – Indicador digital de la velocidad – Advertencia de velocidad – Temperatura del aceite <p>Se pueden restablecer los siguientes datos:</p> <ul style="list-style-type: none"> – Datos de viaje "Desde la salida" – Datos de viaje "Cálculo total" 	⇒ pág. 25

Menú	Submenú	Opciones de ajuste	Información adicional
Ajuste de la hora y la fecha	-	Se pueden ajustar las siguientes funciones: - Fuente horaria (manual, GPS) - Hora - Ajuste automático del horario de verano - Franja horaria - Formato de la hora (12 h, 24 h) - Fecha - Formato de la fecha	-
Ajuste de las unidades	-	Se pueden ajustar las siguientes funciones: - Distancia - Velocidad - Temperatura - Volumen - Consumo - Presión	-
Servicio	-	Se muestran los siguientes datos: - Número de identificación del vehículo - Fecha de la próxima inspección - Fecha del próximo servicio de cambio de aceite	⇒ pág. 19
Ajustes de fábrica	-	Se pueden restablecer los siguientes ajustes: - Todos los ajustes - Asistencia al conductor - Aparcar y maniobrar - Luces - Retrovisores y limpiacristales - Apertura y cierre - Indicador multifunción (datos de viaje)	-

Think Blue. Trainer.



Fig. 17 En la pantalla del sistema de infotainment: cuadro general del Think Blue. Trainer.

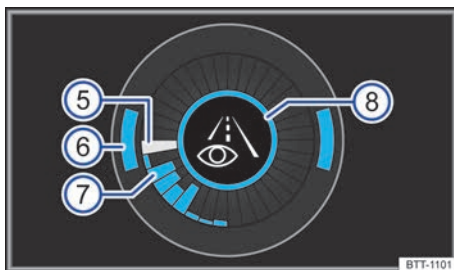





Fig. 18 En la pantalla del sistema de infotainment: visualización del estilo de conducción.

Si se cuenta con el equipamiento correspondiente, el Think Blue. Trainer. informa sobre el estilo de conducción propio. La información sobre el estilo de conducción solo se evalúa y se muestra cuando se circula marcha adelante. ▶

Indicación/botón de función: significado

	Blue Score: indicación sobre el estilo de conducción (44/100).
①	Indica la eficiencia del estilo de conducción en una escala del 0 al 100. Cuanto mayor sea el valor mostrado, más eficiente será el estilo de conducción. Para ver más información, pulse sobre la representación. Se muestra una estadística de los últimos 30 minutos de marcha desde la salida. Si aún no han transcurrido 30 minutos de marcha, se muestran en gris los valores del último trayecto.
	Evaluación del estilo de conducción eficiente.
②	En la representación se refleja la eficiencia del estilo de conducción mediante diferentes elementos.
	l/100 km: Consumo medio de combustible (5.1).
③	Muestra el consumo medio de combustible. El valor se calcula tomando como referencia los kilómetros recorridos desde la salida. Para ver más información, pulse sobre la representación. Se muestra una estadística de los últimos 30 minutos de marcha desde la salida. Si aún no han transcurrido 30 minutos de marcha, se muestran en gris los valores del último trayecto.
	[Think Blue.]: Consejos sobre cómo ahorrar combustible.
④	Pulsando el botón de función [Think Blue.] se pueden consultar consejos de conducción para ahorrar combustible.
	Segmento blanco que representa el momento actual.
⑤	Muestra la posición de la evaluación que se está realizando actualmente.
	Arcos para ilustrar la aceleración.
⑥	En el anillo exterior se representa la aceleración mediante la posición de los arcos. Si la velocidad es constante, los arcos permanecen en la zona central. Si se acelera o se frena, los arcos se desplazan hacia abajo o hacia arriba.
	Segmentos para representar la eficiencia del estilo de conducción.
⑦	En el anillo central se representa la eficiencia del estilo de conducción de forma retrospectiva mediante segmentos que se van colocando en el sentido de las agujas del reloj cada 5 segundos aprox. Cuanto mayor es la superficie azul de los segmentos, más eficiente es el estilo de conducción.
	En el anillo interior se pueden mostrar diferentes símbolos que informan sobre el estilo de conducción actual.
	 : Conducción previsora
⑧	 : Recomendación de marcha
	 : La velocidad actual influye negativamente en el consumo de combustible.
	 : Estilo de conducción ecológico.

El color azul simboliza un estilo de conducción eficiente y constante. Si el borde de las representaciones ① y ③ está coloreado en azul, significa que el estilo de conducción es muy eficiente. Si el estilo de conducción no es eficiente, el borde de las representaciones se muestra en gris.

Abrir el Think Blue. Trainer.

Con el vehículo detenido, pulse la tecla **[CAR]** del sistema de infotainment.

Pulse el botón de función  y seleccione **[Think Blue. Trainer.]**.

ADVERTENCIA

No se distraiga del tráfico con las imágenes que se muestran en la pantalla del sistema de infotainment.

- **Observe siempre atentamente el entorno del vehículo.**

Antes de emprender la marcha

Antes de salir

Consejos para la conducción

Introducción al tema

En este capítulo encontrará información sobre los siguientes temas:

Preparativos y seguridad en la conducción ...	35
Conducción en el extranjero	36
Atravesar zonas con agua	37

En función del lugar donde se utilice el vehículo puede resultar conveniente montar una protección para los bajos del motor. Esta protección reduce el riesgo de dañar los bajos del vehículo y el cárter de aceite, por ejemplo, al subir bordillos, en las entradas de acceso a los inmuebles o al circular por carreteras sin asfaltar. Volkswagen recomienda encargar el montaje a un concesionario Volkswagen.

Información adicional y advertencias:

- Cómo ir sentado de forma correcta y segura ⇒ pág. 68
- Transporte de objetos ⇒ pág. 131

- Poner el motor en marcha, cambiar de marchas y aparcar ⇒ pág. 161
- Conducir de forma ecológica ⇒ pág. 190
- Información para el usuario ⇒ pág. 331

⚠ ADVERTENCIA

Conducir bajo los efectos del alcohol, drogas, medicamentos o narcóticos puede provocar accidentes graves y lesiones mortales.

- El alcohol, las drogas, los medicamentos y los narcóticos pueden mermar considerablemente la capacidad de percepción, el tiempo de reacción y la seguridad en la conducción, lo que puede provocar la pérdida del control del vehículo.

Preparativos y seguridad en la conducción

 **Lea primero y tenga en cuenta la información preliminar y las advertencias de seguridad** ⚠ de la pág. 35.

Lista de comprobación

Por su propia seguridad, la de sus acompañantes y la de los demás usuarios de la vía pública, tenga en cuenta los siguientes puntos antes y durante la conducción ⇒ ⚠:

- ✓ Compruebe el funcionamiento correcto del sistema de alumbrado y de los intermitentes.
- ✓ Compruebe la presión de inflado de los neumáticos ⇒ pág. 306 y el nivel de combustible ⇒ pág. 263.
- ✓ Procure que todas las ventanillas estén limpias y ofrezcan buena visibilidad.
- ✓ No obstaculice la entrada de aire al motor ni cubra el motor con mantas o materiales aislantes ⇒ ⚠ en *Introducción al tema* de la pág. 270.
- ✓ Fije los objetos y el equipaje de forma segura en los compartimentos portaobjetos, en el maletero y, dado el caso, en el techo ⇒ pág. 131.
- ✓ Asegúrese de que nada le pueda impedir en ningún momento accionar los pedales.
- ✓ Utilice para transportar a los niños un sistema de retención infantil adecuado a su peso y estatura ⇒ pág. 100.
- ✓ Asegúrese de que los asientos delanteros, los apoyacabezas y los retrovisores estén ajustados conforme a la estatura de los ocupantes ⇒ pág. 68.

Lista de comprobación (continuación)

- ✓ Utilice calzado que ofrezca una buena sujeción de los pies a la hora de accionar los pedales.
- ✓ Asegúrese de que la alfombrilla de la zona reposapiés del lado del conductor deje libre la zona de los pedales y esté bien fijada.
- ✓ Adopte una posición correcta en el asiento antes y durante la marcha. Esto también rige para los demás ocupantes del vehículo ⇒ pág. 68.
- ✓ Colóquese el cinturón de seguridad correctamente antes de iniciar la marcha y manténgalo colocado correctamente durante la misma. Esto también rige para los demás ocupantes del vehículo ⇒ pág. 80.
- ✓ Transporte únicamente tantas personas como plazas y cinturones de seguridad tenga el vehículo.
- ✓ No conduzca nunca si su capacidad para ello está mermada a causa, por ejemplo, de los efectos de medicamentos, alcohol o drogas.
- ✓ Permanezca siempre atento al tráfico y no se distraiga, p. ej., realizando ajustes o consultando móviles, ni con sus acompañantes o con llamadas telefónicas.
- ✓ Adapte siempre la velocidad y el estilo de conducción a las condiciones de visibilidad, climatológicas, de la calzada y del tráfico.
- ✓ Respete el código de circulación y los límites de velocidad prescritos.
- ✓ En los viajes largos pare con regularidad para descansar, como mínimo cada 2 horas.
- ✓ Si transporta animales en el vehículo, hágalo de forma segura utilizando un sistema adecuado a su peso y tamaño.

ADVERTENCIA

Respete siempre el código de circulación y los límites de velocidad vigentes, y conduzca de manera previsor. Una correcta valoración de la situación puede establecer la diferencia entre llegar sano y salvo a su destino y sufrir un accidente con lesiones graves.



La realización periódica de trabajos de mantenimiento en el vehículo no solo contribuye a la conservación de este, sino también a su buen

funcionamiento y a la seguridad vial. Por ello, encargue los trabajos conforme a lo prescrito en el Plan de Mantenimiento. Si utiliza el vehículo bajo condiciones adversas, podría ser necesario realizar algunos trabajos antes de que se cumpla el intervalo para el próximo servicio. Se consideran condiciones adversas, por ejemplo, el tráfico denso con paradas intermitentes o la conducción por zonas con mucho polvo. En los concesionarios Volkswagen o en un taller especializado puede consultar más información al respecto. <

Conducción en el extranjero



Lea primero y tenga en cuenta la información preliminar y las advertencias de seguridad  de la pág. 35.

Lista de comprobación

En algunos países rigen normas de seguridad especiales y disposiciones relativas a los gases de escape que puede que el vehículo no cumpla. Antes de realizar un viaje al extranjero, Volkswagen recomienda informarse en uno de sus concesionarios acerca de las disposiciones legales y de los siguientes puntos en el país al que se viaja:

- ✓ ¿Es necesario efectuar alguna modificación de tipo técnico en el vehículo antes de salir al extranjero como, por ejemplo, modificar la orientación de los faros?
- ✓ ¿Se dispone en el país en cuestión de las herramientas, los equipos de diagnosis y los recambios que se precisan para los trabajos de mantenimiento y reparación?
- ✓ ¿Hay concesionarios Volkswagen en el país de destino?
- ✓ ¿Se puede repostar gasolina sin plomo con un octanaje suficiente? >

Lista de comprobación (continuación)

- ✓ ¿Puede adquirirse en el país de destino el aceite de motor adecuado ⇒ pág. 274 y otros líquidos operativos conforme a las especificaciones de Volkswagen?
- ✓ ¿El sistema de navegación montado de fábrica funciona en el país de destino con los datos de navegación disponibles?
- ✓ ¿Son necesarios neumáticos especiales para circular por el país de destino?

⚠ AVISO

Volkswagen no se hace responsable de los daños que se ocasionen en el vehículo a causa de un combustible de mala calidad, un servicio de asistencia insuficiente o una disponibilidad escasa de recambios originales.

Atravesar zonas con agua



Lea primero y tenga en cuenta la información preliminar y las advertencias de seguridad ⚠ de la pág. 35.

Para evitar dañar el vehículo al circular, por ejemplo, por vías inundadas, tenga en cuenta lo siguiente:

- Compruebe la profundidad del agua antes de atravesarla. El agua **no** deberá superar en ningún caso el borde inferior de la carrocería ⇒ ⚠.
- Avance a velocidad de peatón.
- No detenga nunca el vehículo en el agua ni circule marcha atrás ni pare el motor.
- Los vehículos que circulan en dirección contraria forman olas que pueden elevar tanto el nivel del agua para el propio vehículo que no sea posible atravesar el agua de forma segura.
- Siempre que atravesie agua, desactive el sistema Start-Stop ⇒ pág. 196.

⚠ ADVERTENCIA

Tras atravesar agua, barro, fango, etc., puede que la capacidad de frenado quede mermada y que la distancia de frenado aumente porque los discos y las pastillas de freno estén mojados o incluso congelados en invierno.

- Realice con precaución algunas frenadas para “secar y liberar los frenos de hielo”. Al hacerlo no ponga en peligro a otros usuarios de la vía pública y respete las disposiciones legales.
- Evite los frenazos inmediatamente después de atravesar agua.

⚠ AVISO

- Al atravesar zonas con agua pueden dañarse gravemente componentes del vehículo, como pueden ser el motor, la caja de cambios, el tren de rodaje o el sistema eléctrico.
- No atravesie nunca agua salada; la sal puede provocar corrosión. Enjuague inmediatamente con agua dulce las piezas del vehículo que hayan entrado en contacto con agua salada.

Datos técnicos

Introducción al tema

En este capítulo encontrará información sobre los siguientes temas:

Datos distintivos del vehículo	38
Datos del motor	39
Dimensiones	40
Prestaciones	41

En el portadatos incluido en el Plan de Mantenimiento y en la documentación oficial del vehículo figura el motor que va montado en el vehículo.

Los datos de la documentación oficial del vehículo tienen siempre primacía. Todos los datos facilitados en este manual corresponden al modelo básico. Los valores indicados pueden diferir en función de los equipamientos opcionales o de la versión del modelo, así como en el caso de los vehículos especiales o destinados a otros países.

Información adicional y advertencias:

- Transporte de objetos ⇒ pág. 131
- Conducir de forma ecológica ⇒ pág. 190
- Combustible ⇒ pág. 267
- Aceite del motor ⇒ pág. 274
- Líquido refrigerante del motor ⇒ pág. 279
- Llantas y neumáticos ⇒ pág. 306
- Información para el usuario ⇒ pág. 331

⚠ ADVERTENCIA

Si no se tienen en cuenta o se exceden los valores indicados para los pesos, la carga, las dimensiones y la velocidad máxima, se pueden producir accidentes y lesiones graves.

Datos distintivos del vehículo

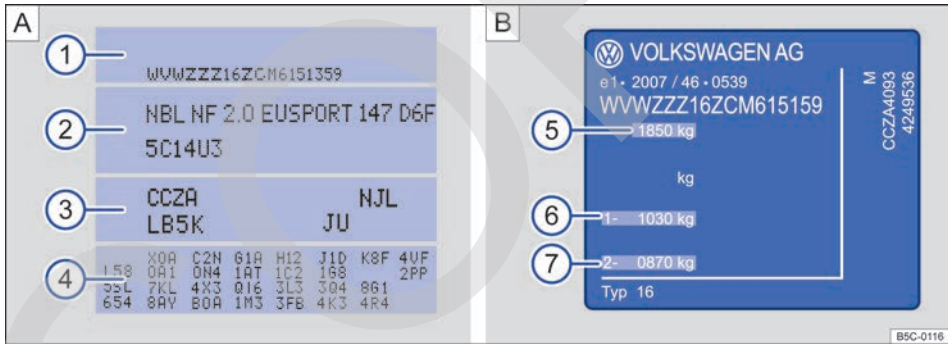

Fig. 19 A Portadatos del vehículo: en la figura, por ejemplo, con letras distintivas del motor CCZA 3. B. Placa de modelo.

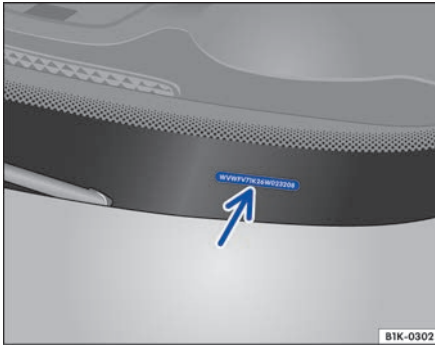

Fig. 20 En el parabrisas: número de identificación del vehículo.

Lea primero y tenga en cuenta la información preliminar y las advertencias de seguridad de la **pág. 38**.

Número de identificación del vehículo

El número de identificación del vehículo puede leerse desde fuera a través de un recuadro que hay en el parabrisas \Rightarrow **fig. 20**. El recuadro se encuentra en la parte inferior del parabrisas, en un lateral. El número de identificación del vehículo también va grabado en el vierteaguas derecho. El vierteaguas está situado entre la torreta de la suspensión y la aleta. Para consultar el número hay que abrir el capó del motor \Rightarrow **pág. 269**.

En el sistema de infotainment se puede mostrar el número de identificación del vehículo mediante la tecla **CAR** y los botones de función y **Servicio** \Rightarrow **pág. 30**.

Datos del motor

Lea primero y tenga en cuenta la información preliminar y las advertencias de seguridad de la **pág. 38**.

Cuadro general de los motores

Potencia del motor	Tipo de inyección	LDM	Par máximo	Cilindros, cilindrada
103 kW a 4500-6000 rpm	TSI®	CHPA	250 Nm a 1500-3500 rpm	4 cilindros, 1395 cm³

Portadatos del vehículo

El portadatos del vehículo \Rightarrow **fig. 19 A** va pegado en la pared trasera del maletero, detrás del guardado, y en él figuran los siguientes datos:

- ① Número de identificación del vehículo (número de bastidor)
- ② Modelo de vehículo, potencia del motor y caja de cambios
- ③ Letras distintivas del motor y del cambio, referencia de la pintura, equipamiento interior. En el ejemplo, las letras distintivas del motor son "CCZA" \Rightarrow **fig. 19**.
- ④ Equipamientos opcionales, números PR

Estos datos también figuran en el Plan de Mantenimiento.

Placa de modelo

La placa de modelo \Rightarrow **fig. 19 B** se encuentra en la parte inferior del montante de la puerta del conductor. Se ve abriendo esta puerta. Los vehículos destinados a determinados países no llevan placa de modelo.

En la placa de modelo figuran los siguientes datos:

- ⑤ Masa máxima autorizada
 - ⑥ Masa máxima autorizada del eje delantero
 - ⑦ Masa máxima autorizada del eje trasero
- En función del equipamiento, las letras distintivas del motor (LDM) pueden mostrarse en la pantalla del cuadro de instrumentos \Rightarrow **pág. 19**

Por motivos fiscales y de matriculación, los valores de potencia y las prestaciones de algunos de los motores destinados a otros países pueden variar con respecto a los indicados a continuación.

Dimensiones

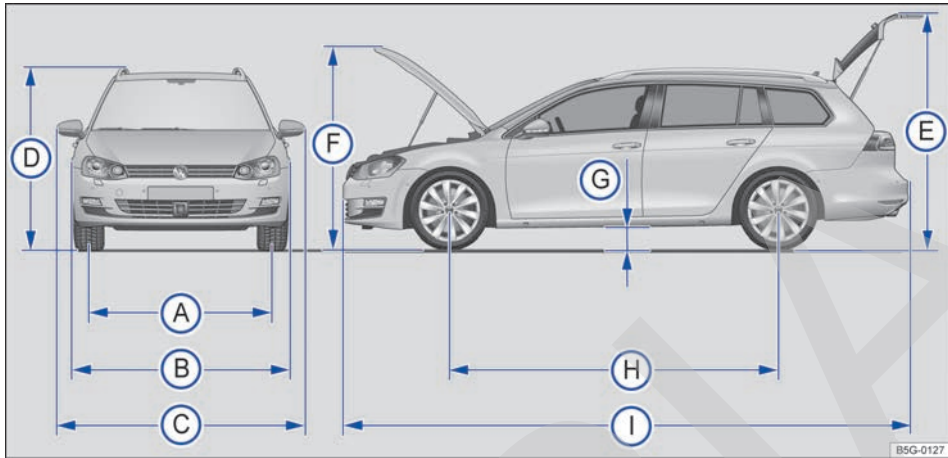

Fig. 21 Dimensiones.

Lea primero y tenga en cuenta la información preliminar y las advertencias de seguridad de la pág. 38.

función del equipamiento opcional o de la versión del modelo, en caso de montaje posterior de accesorios, así como en caso de vehículos especiales o destinados a otros países.

Los datos de la tabla corresponden al modelo básico con equipamiento básico.

Los valores indicados pueden diferir en caso de llantas y neumáticos de otro tamaño, en caso de tren de rodaje para carreteras en mal estado, en

Leyenda de la fig. 21:		Golf Variant
Ⓐ	Ancho de vía delantero	1549 mm
Ⓑ	Ancho de vía trasero	1520 mm
Ⓒ	Anchura	1799 mm
Ⓒ	Anchura (de un retrovisor exterior al otro)	2027 mm
Ⓓ	Altura con peso en vacío ^{a)} hasta el borde superior de la barra lateral del techo	1481 mm
Ⓔ	Altura con el portón trasero abierto y peso en vacío ^{a)}	2020 mm
Ⓕ	Altura con el capó del motor abierto y peso en vacío ^{a)}	1762 mm
Ⓖ	Distancia al suelo entre los ejes, en condiciones de circular ^{b)}	Aprox. 140 mm
Ⓗ	Batalla	2635 mm
Ⓘ	Longitud (de un paragolpes al otro)	4562 mm
–	Diámetro de giro mínimo	Aprox. 10,9 m

^{a)} Peso en vacío sin conductor, sin carga útil.

^{b)} Peso en vacío con conductor (75 kg) y líquidos operativos.

AVISO

- En los aparcamientos con bordillos elevados o delimitaciones fijas, conduzca con precaución. Estos objetos que sobresalen del suelo pueden dañar el paragolpes y otros componentes del vehículo al aparcar y desaparcar.

AVISO (continuación)

- Circule con precaución en las bajadas, en las entradas a los inmuebles, por las rampas, al subir bordillos y al pasar por encima de objetos. De lo contrario, los componentes situados en la parte inferior del vehículo, como pueden ser paragolpes, faldones y componentes del tren de rodaje, del motor o del sistema de escape, podrían resultar dañados.

Prestaciones



Lea primero y tenga en cuenta la información preliminar y las advertencias de seguridad  de la pág. 38.

Por motivos fiscales y de matriculación, los valores de potencia y las prestaciones de algunos de los motores destinados a otros países pueden variar con respecto a los indicados a continuación.

Cuadro general de los motores

Potencia del motor	LDM	Tipo de cambio	Velocidad máxima
103 kW	CHPA	CM6	213 km/h ^{a)}
		DSG [®] 7	213 km/h

^{a)} La velocidad máxima se alcanza en 5ª marcha.



En algunas motorizaciones con tren de rodaje para carreteras en mal estado, la velocidad máxima puede estar limitada a 210 km/h.



Las prestaciones del vehículo se han calculado sin ningún tipo de accesorio que las merme, como pueden ser un portaequipajes de techo o unas faldillas guardabarros.

Apertura y cierre

Juego de llaves del vehículo

Introducción al tema

En este capítulo encontrará información sobre los siguientes temas:

Llave del vehículo	42
Testigo de control en la llave del vehículo	44
Cambiar la pila	44
Sincronizar la llave del vehículo	45

Información adicional y advertencias:

- Ajustes mediante el sistema de información Volkswagen ⇒ pág. 25
- Cierre centralizado y sistema de cierre ⇒ pág. 46
- Poner en marcha y parar el motor ⇒ pág. 161
- Información para el usuario ⇒ pág. 331
- Cierre y apertura de emergencia ⇒ pág. 343

PELIGRO

Tragarse una pila de un diámetro de 20 mm o cualquier otra pila de botón puede causar lesiones graves e incluso mortales en cuestión de muy poco tiempo.

- Mantenga siempre la llave del vehículo y los llaveros que lleven pilas, así como las pilas de repuesto, las pilas de botón y demás pilas mayores de 20 mm, fuera del alcance de los niños.
- Si tiene la sospecha de que alguien se haya podido tragar una pila, busque inmediatamente asistencia médica.

ADVERTENCIA

Si se utilizan las llaves del vehículo de forma negligente o sin prestar la debida atención, se pueden provocar accidentes y lesiones graves.

- Al salir del vehículo, no deje nunca ninguna llave del mismo en su interior. De lo contrario, un niño o una persona no autorizada podría bloquear las puertas y el portón trasero, poner el motor en marcha o conectar el encendido y accionar así algún equipamiento eléctrico (p. ej., los elevalunas).
- No deje nunca solos en el interior del vehículo a ningún niño ni a ninguna persona que pueda precisar ayuda porque en caso de emergencia no podrían salir del vehículo ni valerse por sí mismos. Así, por ejemplo, dependiendo de la estación del año, en un vehículo cerrado se pueden llegar a alcanzar temperaturas muy altas o muy bajas que pueden provocar lesiones y enfermedades graves e incluso mortales, sobre todo en el caso de niños pequeños.
- No desconecte nunca el encendido ni extraiga nunca la llave de la cerradura de encendido cuando el vehículo esté en movimiento. El bloqueo de la columna de dirección o el bloqueo de la dirección podría activarse y no funcionaría la dirección del vehículo.

Llave del vehículo

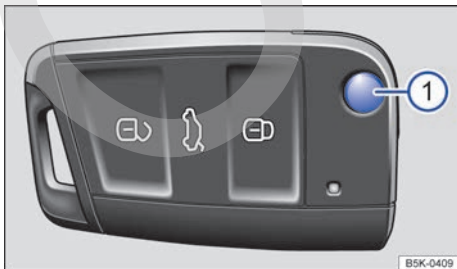

Fig. 22 Llave del vehículo.

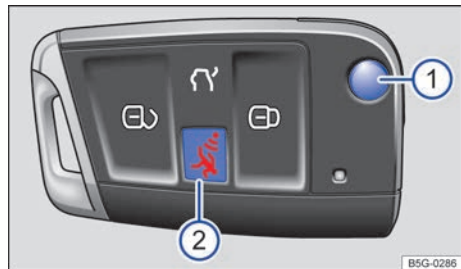



Fig. 23 Llave del vehículo con tecla de alarma.



Lea primero y tenga en cuenta la información preliminar y las advertencias de seguridad  de la pág. 42.

Llave del vehículo



Con la llave del vehículo se puede desbloquear y bloquear el vehículo a distancia ⇒ pág. 46.

El emisor va integrado junto con la pila en la llave. El receptor se encuentra en el habitáculo. El radio de alcance de la llave es de algunos metros alrededor del vehículo con la pila nueva.

Si no es posible abrir o cerrar el vehículo mediante la llave, habrá que sincronizar esta de nuevo ⇒ pág. 45 o cambiarle la pila ⇒ pág. 44.

Se pueden utilizar varias llaves.

Desplegar y plegar el paletón de la llave

El paletón de la llave se desbloquea y se despliega pulsando el botón ⇒ fig. 22  o ⇒ fig. 23 .

Para *plegar* el paletón, pulse el botón  y presione al mismo tiempo el paletón hacia atrás hasta que encastre.

Tecla de la alarma

¡La tecla de la alarma  solo se deberá pulsar en caso de emergencia! Al pulsar esta tecla suena la bocina del vehículo y parpadean los intermitentes. La alarma se desconecta pulsando de nuevo la tecla.

Llave de repuesto

Para poder hacer un duplicado de la llave o adquirir otras adicionales, es necesario conocer el número de bastidor del vehículo.

Cada llave adicional lleva integrado un microchip que tiene que ser codificado con los datos del inmovilizador electrónico del vehículo. La llave no funciona si no lleva un microchip integrado o si lo lleva sin codificar. Lo mismo ocurre con las que se hayan fresado a medida.

Se pueden adquirir llaves nuevas o duplicados en los concesionarios Volkswagen o en talleres especializados y establecimientos autorizados especializados en hacer este tipo de llaves.

Antes de utilizar las llaves nuevas y los duplicados por primera vez, habrá que adaptarlos. Acuda a un taller especializado.

AVISO

En todas las llaves del vehículo van montados componentes electrónicos. Por ello, evite que se dañen, se mojen o reciban golpes.

 Las teclas de la llave solamente se deberán pulsar cuando realmente se necesite la función correspondiente. Si se pulsan de forma innecesaria, se podría desbloquear el vehículo o disparar la alarma involuntariamente, incluso cuando se cree estar fuera del radio de acción.

 El funcionamiento a distancia de la llave puede verse afectado momentáneamente si cerca del vehículo se encuentra algún emisor que utilice la misma banda de frecuencias (p. ej., un dispositivo de radiocomunicación, un teléfono móvil, etc.).

 Los obstáculos entre la llave y el vehículo, las malas condiciones meteorológicas, así como la descarga progresiva de las pilas, reducen el alcance de las ondas de radiofrecuencia.

 Si se pulsan las teclas de la llave del vehículo ⇒ fig. 22 o ⇒ fig. 23 o una de las teclas del cierre centralizado ⇒ pág. 46 varias veces muy seguidas, el cierre centralizado se desconecta brevemente a modo de protección contra sobrecarga. El vehículo está entonces desbloqueado. En caso necesario habrá que bloquearlo.

Testigo de control en la llave del vehículo

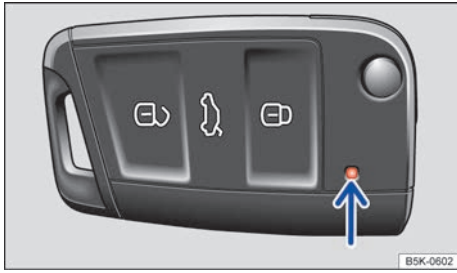



Fig. 24 Testigo de control en la llave del vehículo.

 Lea primero y tenga en cuenta la información preliminar y las advertencias de seguridad  de la pág. 42.

Cuando se pulsa brevemente una tecla de la llave, el testigo de control \Rightarrow fig. 24 (flecha) o \Rightarrow fig. 25 (flecha) parpadea brevemente una vez. Cuando se

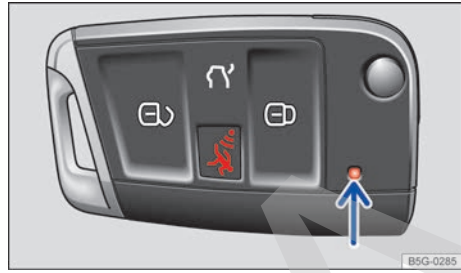



Fig. 25 Testigo de control en la llave del vehículo con tecla de alarma.

pulsa una tecla algo más prolongadamente, el testigo parpadea varias veces (por ejemplo, en el caso de la apertura de confort).

Si el testigo de control situado en la llave no se enciende al pulsar las teclas, habrá que sustituir la pila de la llave \Rightarrow pág. 44. 

Cambiar la pila

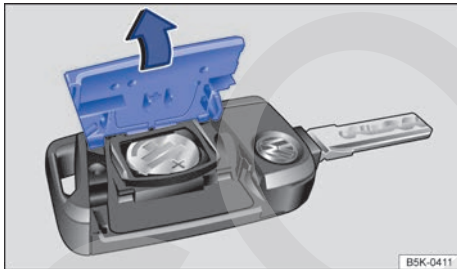



Fig. 26 Llave del vehículo: apertura de la tapa del compartimento de la pila.

 Lea primero y tenga en cuenta la información preliminar y las advertencias de seguridad  de la pág. 42.

Volkswagen recomienda encargar el cambio de la pila a uno de sus concesionarios o a un taller especializado.

La pila se encuentra en la parte posterior de la llave debajo de una tapa.

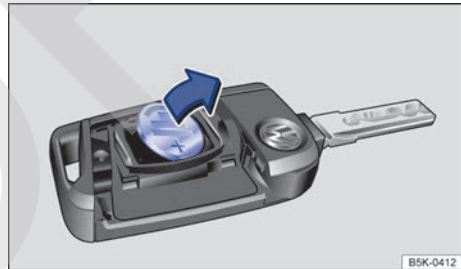



Fig. 27 Llave del vehículo: extraer la pila.

Cambiar la pila

- Despliegue el paletón de la llave del vehículo \Rightarrow pág. 43.
- Abra la tapa de la parte posterior de la llave haciendo palanca con un objeto apropiado (p. ej., con una moneda) \Rightarrow fig. 26 en el sentido de la flecha \Rightarrow ①.
- Extraiga la pila de su compartimento haciendo palanca con un objeto fino adecuado \Rightarrow fig. 27. 

- Coloque una pila nueva tal y como se muestra ⇒ fig. 27 y presiónela en el sentido contrario al de la flecha para encajarla en el compartimento ⇒ ⚠.
- Coloque la tapa tal y como se muestra ⇒ fig. 26 y presiónela sobre la carcasa de la llave en el sentido contrario al de la flecha hasta que encastre.

⚠ AVISO

- Si se realiza el cambio de la pila de manera incorrecta, pueden producirse daños en la llave del vehículo.

⚠ AVISO (continuación)

- El uso de pilas inapropiadas puede dañar la llave. Por ello, sustituya siempre las pilas gastadas por otras nuevas de igual intensidad, tamaño y especificación.
- Al montar la pila, tenga en cuenta la polaridad.



Deseche las pilas gastadas de manera respetuosa con el medio ambiente.



La pila de la llave puede contener perclorato. Al manipular y desechar estas piezas, respete las disposiciones legales y normas vigentes al respecto.

Sincronizar la llave del vehículo



Lea primero y tenga en cuenta la información preliminar y las advertencias de seguridad ⚠ de la pág. 42.

Si se pulsa la tecla  repetidamente fuera del radio de acción, es posible que ya no se pueda desbloquear ni bloquear más el vehículo con la llave. En tal caso habrá que sincronizar la llave de nuevo tal y como se describe a continuación:

- Despliegue el paletón de la llave del vehículo ⇒ pág. 43.
- Retire la caperuza de la manilla de la puerta del conductor ⇒ pág. 343.

- Pulse la tecla  de la llave. Cuando lo haga debe encontrarse junto al vehículo.

- Desbloquee el vehículo con el paletón de la llave antes de que transcurra 1 minuto. Así finaliza la sincronización.

- Monte la caperuza en la manilla de la puerta del conductor.

Cierre centralizado y sistema de cierre

Introducción al tema

En este capítulo encontrará información sobre los siguientes temas:

Testigo de control	46
Descripción del cierre centralizado	47
Desbloquear y bloquear el vehículo desde el exterior	48
Desbloquear y bloquear el vehículo desde el interior	49
Desbloquear y bloquear el vehículo con Keyless Access	49
Sistema de seguridad "safe"	52
Alarma antirrobo	53
Vigilancia del habitáculo y sistema antirremolcado	54

El cierre centralizado solo funciona correctamente si todas las puertas y el portón trasero están completamente cerrados. Si la puerta del conductor se encuentra abierta, no es posible bloquear el vehículo con la llave.

Si el vehículo cuenta con el sistema de cierre y arranque sin llave Keyless Access, solo se podrá bloquear si el encendido está desconectado o si el conductor ha salido del vehículo con el motor apagado.

Si el vehículo permanece mucho tiempo estacionado sin bloquear (p. ej., en el garaje particular), puede que la batería del vehículo se descargue y no se pueda poner el motor en marcha.

Información adicional y advertencias:

- Vistas del exterior del vehículo ⇒ pág. 6
- Sistema de infotainment ⇒ pág. 30
- Juego de llaves del vehículo ⇒ pág. 42
- Puertas ⇒ pág. 56
- Portón trasero ⇒ pág. 58
- Elevalunas eléctricos ⇒ pág. 61
- Techo corredizo y deflector panorámico eléctrico ⇒ pág. 64

- Espejos retrovisores ⇒ pág. 127
- Conservación y limpieza del exterior del vehículo ⇒ pág. 289
- Cierre y apertura de emergencia ⇒ pág. 343

ADVERTENCIA

La utilización incorrecta del cierre centralizado puede provocar lesiones graves.

- El cierre centralizado bloquea todas las puertas. Bloqueando el vehículo desde el interior se puede impedir la apertura involuntaria de las puertas y la entrada de personas no autorizadas. En caso de emergencia o de accidente, sin embargo, si las puertas están bloqueadas, se dificultará el acceso al interior del vehículo y que se pueda prestar la ayuda necesaria.
- No deje nunca solos en el interior del vehículo a ningún niño ni a ninguna persona que pueda precisar ayuda. Con la tecla del cierre centralizado se pueden bloquear todas las puertas desde el interior del vehículo, lo que puede provocar que se queden encerrados en el mismo. Las personas encerradas en el vehículo pueden quedar expuestas a temperaturas muy altas o muy bajas.
- Dependiendo de la estación del año, en un vehículo cerrado pueden llegar a alcanzarse temperaturas muy altas o muy bajas que pueden provocar lesiones y enfermedades muy graves e incluso mortales, sobre todo en el caso de niños pequeños.
- No deje nunca a ninguna persona dentro del vehículo bloqueado porque en caso de emergencia no podría salir del vehículo ni valerse por sí misma.

Testigo de control

Lea primero y tenga en cuenta la información preliminar y las advertencias de seguridad de la pág. 46.

En la puerta del conductor se encuentra el testigo de control del cierre centralizado ⇒ pág. 9.



En función del vehículo, este puede disponer de alarma antirrobo y sistema de seguridad "safe" ⇒ pág. 52.

Tras bloquear el vehículo	Significado	
	Sin alarma antirrobo	Con alarma antirrobo y sistema de seguridad "safe"
El diodo luminoso rojo parpadea durante aprox. 2 segundos en intervalos breves, después más lentamente.	El vehículo está bloqueado.	El vehículo está bloqueado y el sistema de seguridad "safe" está activado.
El diodo luminoso rojo parpadea durante aprox. 2 segundos y se apaga. Tras 30 segundos aprox., vuelve a parpadear.	–	El vehículo está bloqueado y el sistema de seguridad "safe" está desactivado.
El diodo luminoso rojo parpadea durante aprox. 2 segundos en intervalos breves. A continuación se enciende durante 30 segundos aprox.	Hay una avería en el sistema de cierre. Acuda a un taller especializado.	Hay una avería en el sistema de cierre. Acuda a un taller especializado.

AVISO



Si se ignoran los testigos de control que se hubieran encendido, se podrían producir daños en el vehículo.

Descripción del cierre centralizado

 Lea primero y tenga en cuenta la información preliminar y las advertencias de seguridad  de la pág. 46.

El cierre centralizado permite desbloquear y bloquear todas las puertas, el portón trasero y la tapa del depósito de combustible de forma centralizada:

- desde fuera con la llave del vehículo ⇒ pág. 48,
- desde fuera con el sistema Keyless Access ⇒ pág. 49,
- desde dentro con la tecla del cierre centralizado ⇒ pág. 49.

Determinadas funciones del cierre centralizado se pueden activar o desactivar en el sistema de infotainment con la tecla  y los botones de función  y  (Apertura y cierre) ⇒ pág. 30.

En caso de averiarse la llave del vehículo o el cierre centralizado, las puertas y el portón trasero pueden desbloquearse y bloquearse de forma manual ⇒ pág. 343.

Bloqueo automático (Auto Lock)

Dado el caso, el vehículo se bloquea automáticamente cuando se circula a una velocidad superior a aprox. 15 km/h (10 mph) ⇒ pág. 30. Cuando el vehículo está bloqueado, el testigo de control  de la tecla del cierre centralizado ⇒ fig. 30 se enciende en amarillo.

Desbloqueo automático (Auto Unlock)

Dado el caso, el vehículo desbloquea automáticamente todas las puertas y el portón trasero. Para que ello ocurra tiene que cumplirse alguna de las siguientes condiciones ⇒ pág. 30:

- El vehículo está detenido y se ha extraído la llave de la cerradura de encendido.
- *En vehículos con Keyless Access:* el vehículo está detenido y se ha abierto una puerta desde el interior del mismo.
- En caso de accidente, se ha disparado algún airbag ⇒ pág. 343.

El desbloqueo automático posibilita a terceras personas el acceso al interior del vehículo para prestar la ayuda necesaria.

 Si se pulsan las teclas de la llave del vehículo lo ⇒ fig. 28 o ⇒ fig. 29 o una de las teclas del cierre centralizado ⇒ fig. 30 varias veces muy seguidas, el cierre centralizado se desconecta brevemente a modo de protección contra sobrecarga. El vehículo permanecerá entonces desbloqueado durante aprox. 30 segundos. Si durante este tiempo no se abre ninguna puerta ni el portón trasero, a continuación el vehículo se bloqueará automáticamente.

Desbloquear y bloquear el vehículo desde el exterior

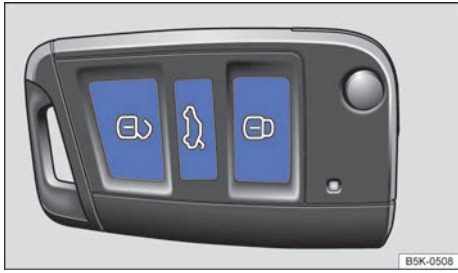

Fig. 28 Teclas en la llave del vehículo.



Fig. 29 Llave del vehículo con tecla de alarma adicional.

Lea primero y tenga en cuenta la información preliminar y las advertencias de seguridad de la pág. 46.

Función	Cómo se ejecuta con las teclas de la llave del vehículo ⇒ fig. 28 o ⇒ fig. 29
Desbloquear el vehículo	Pulse la tecla . Manténgala pulsada para la apertura de confort.
Bloquear el vehículo	Pulse la tecla . Manténgala pulsada para el cierre de confort. Si el vehículo dispone del sistema de seguridad "safe", pulse <i>una vez</i> la tecla para bloquear el vehículo y activar el sistema de seguridad ⇒ pág. 52. Pulse <i>dos veces</i> la tecla para bloquear el vehículo sin activar el sistema de seguridad "safe".
Desbloquear el portón trasero	Pulse la tecla o ⇒ pág. 58.

Recuerde: dependiendo de la función que se haya ajustado para el cierre centralizado en el sistema de infotainment, solo se desbloquearán todas las puertas y el portón trasero al pulsar dos veces la tecla ⇒ pág. 30.

El vehículo solo se podrá desbloquear y bloquear a distancia con la llave si la pila tiene suficiente potencia y la llave se encuentra a pocos metros del vehículo.

- Al bloquear el vehículo parpadean *una vez* todos los intermitentes a modo de confirmación.
- Al desbloquear el vehículo parpadean *dos veces* todos los intermitentes a modo de confirmación.

Si, al bloquear el vehículo, los intermitentes *no* parpadean a modo de confirmación, significa que al menos una puerta o el portón trasero no están cerrados.

Mientras la puerta del conductor esté abierta, no se podrá bloquear el vehículo con la llave. Si se desbloquea el vehículo y no se abre ninguna puerta ni el portón trasero, el vehículo se volverá a bloquear automáticamente transcurridos unos segundos. Esta función impide que el vehículo permanezca desbloqueado sin que así se desee.

Apertura y cierre de confort

- Véase Elevalunas eléctricos – Funciones ⇒ pág. 61.
- Véase Techo corredizo y deflector panorámico eléctrico – Funciones ⇒ pág. 64.

Dependiendo de la función que esté ajustada en el sistema de infotainment para los retrovisores, los retrovisores exteriores se desplegarán y las luces de orientación se encenderán al desbloquear el vehículo con la tecla ⇒ pág. 127.

Desbloquear y bloquear el vehículo desde el interior



Fig. 30 En la puerta del conductor: tecla del cierre centralizado.

Lea primero y tenga en cuenta la información preliminar y las advertencias de seguridad de la pág. 46.

Pulsando la tecla ⇒ fig. 30:

Se desbloquea el vehículo.

Se bloquea el vehículo.

La tecla del cierre centralizado solo funciona cuando *todas* las puertas están cerradas, tanto con el encendido conectado como desconectado.

Cuando se bloquea el vehículo con la llave, la tecla del cierre centralizado no funciona.

Cuando se bloquea el vehículo mediante la tecla del cierre centralizado, hay que tener en cuenta lo siguiente:

- El testigo de control de la tecla se enciende en amarillo ⇒ fig. 30 cuando todas las puertas están cerradas y bloqueadas.
- Si el vehículo cuenta con sistema de seguridad "safe", este **no** se activa ⇒ pág. 52.
- La alarma antirrobo **no** se activa.
- No es posible la apertura de las puertas ni del portón trasero desde el exterior, p. ej., al detenerse el vehículo en un semáforo.
- Las puertas se pueden desbloquear y abrir desde dentro tirando de la manilla de la puerta. El testigo de control se apaga en todas las puertas. Dado el caso, es posible que haya que tirar más de una vez de la manilla de la puerta. Las puertas que no se abran, así como el portón trasero, permanecen bloqueadas y no se pueden abrir desde el exterior.

Dado el caso, el vehículo desbloquea automáticamente todas las puertas y el portón trasero ⇒ pág. 30 si:

- se pulsa la tecla ⇒ fig. 30;
- se detiene el vehículo y se extrae la llave de la cerradura de encendido;
- se abre una puerta del vehículo, en función del ajuste del menú en el sistema de infotainment ⇒ pág. 30.

Desbloquear y bloquear el vehículo con Keyless Access

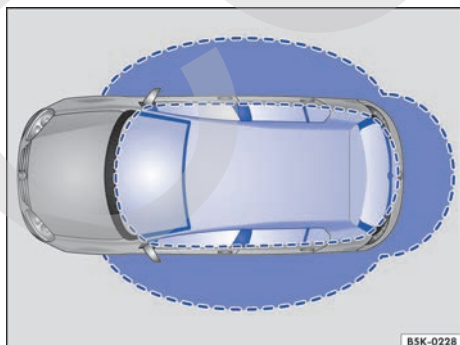

Fig. 31 Sistema de cierre y arranque sin llave Keyless Access: zonas próximas.

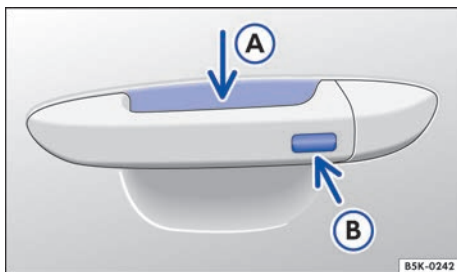

Fig. 32 Sistema de cierre y arranque sin llave Keyless Access: superficie sensora **A** de desbloqueo en la parte interior de la manilla de la puerta y superficie sensora **B** de bloqueo en la parte exterior de la manilla.



Lea primero y tenga en cuenta la información preliminar y las advertencias de seguridad ▲ de la pág. 46.

Keyless Access es un sistema de cierre y arranque sin llave con el que se puede desbloquear y bloquear el vehículo sin utilizar activamente la llave del mismo. Para ello solo es necesario que haya una llave válida en la zona próxima al vehículo ⇒ fig. 31 y tocar una de las superficies sensoras de las manillas de las puertas delanteras ⇒ fig. 32 o accionar el emblema de Volkswagen del portón trasero ⇒ pág. 58 ⇒ ①.

Información general

Si se encuentra una llave válida del vehículo en una de las zonas próximas ⇒ fig. 31, el sistema de cierre y arranque sin llave Keyless Access le otorga a dicha llave derechos de acceso en cuanto se toca la superficie sensora correspondiente de la manilla de la puerta del conductor o del acompañante, o se acciona el emblema de Volkswagen en el portón trasero. A continuación son posibles las siguientes funciones sin tener que utilizar activamente la llave del vehículo:

- Keyless-Entry: desbloqueo del vehículo mediante la superficie sensora de la manilla de la puerta del conductor o del acompañante, o mediante el emblema de Volkswagen situado en el portón trasero.
- Press & Drive: puesta en marcha del motor y conducción. Para ello tiene que haber una llave válida en el interior del vehículo y se tiene que presionar el pulsador de arranque ⇒ pág. 161.
- Keyless-Exit: bloqueo del vehículo mediante el sensor de la manilla de la puerta del conductor o del acompañante.

El cierre centralizado y el sistema de cierre funcionan igual que el sistema *normal* de desbloqueo y bloqueo. Únicamente cambian los mandos.

El desbloqueo del vehículo se confirma con un parpadeo *doble* de los intermitentes; el bloqueo, con *uno solo*.

Si se bloquea el vehículo y a continuación se cierran todas las puertas y el portón trasero quedando dentro del vehículo la última llave que se utilizó, el vehículo **no** se bloqueará. Todos los intermitentes del vehículo *parpadearán cuatro veces*. Si no se abre ninguna puerta ni el portón trasero, el vehículo se bloqueará transcurridos algunos segundos.

Si se desbloquea el vehículo y no se abre ninguna puerta ni el portón trasero, el vehículo volverá a bloquearse transcurridos unos segundos.

Desbloquear y abrir las puertas (Keyless-Entry)

- Empuñe la manilla de la puerta del conductor o del acompañante. Al hacerlo se toca la superficie de desbloqueo ⇒ fig. 32 ①.
- Abra la puerta.

En vehículos sin sistema de seguridad "safe": cerrar y bloquear las puertas (Keyless-Exit)

- Desconecte el encendido.
- Cierre la puerta del conductor.
- Toque *una vez* la superficie sensora de bloqueo ② situada en la parte exterior de la manilla de la puerta del conductor o del acompañante. La puerta cuya manilla se acciona deberá estar cerrada.

En vehículos con sistema de seguridad "safe": cerrar y bloquear las puertas (Keyless-Exit)

- Desconecte el encendido.
- Cierre la puerta del conductor.
- Toque *una vez* la superficie sensora de bloqueo ② situada en la parte exterior de la manilla de la puerta del conductor o del acompañante. El vehículo se bloquea con el sistema de seguridad "safe" ⇒ pág. 52. La puerta cuya manilla se acciona deberá estar cerrada.
- Toque *dos veces* la superficie sensora de bloqueo ② (flecha) situada en la parte exterior de la manilla de la puerta del conductor o del acompañante para bloquear el vehículo sin el sistema de seguridad "safe" ⇒ pág. 52.

Desbloquear y bloquear el portón trasero

Cuando el vehículo está bloqueado, el portón trasero se desbloquea automáticamente al abrirlo si en su zona próxima ⇒ fig. 31 se encuentra una llave del vehículo válida.

Abra o cierre el portón trasero de forma *normal* ⇒ pág. 58.

Tras cerrarlo, el portón trasero se bloquea de forma automática. Si el vehículo completo está desbloqueado, el portón trasero **no** se bloqueará automáticamente tras cerrarlo.

Qué ocurre al bloquear el vehículo con una segunda llave

Si se encuentra una llave del vehículo en el interior del mismo y se bloquea el vehículo desde fuera con una segunda llave, la llave que se encuentra en el interior del vehículo queda bloqueada para el arranque del motor ⇒ pág. 161. Para habilitar el ▶

arranque del motor hay que pulsar la tecla  de la llave que se encuentra en el interior del vehículo ⇒ fig. 28 o ⇒ fig. 29.

Desactivación automática de los sensores

Si no se desbloquea ni bloquea el vehículo durante un largo periodo de tiempo, los sensores de proximidad de las manillas de las puertas se desactivan automáticamente.



Si con el vehículo bloqueado se activa inusualmente a menudo el sensor exterior de la manilla de una puerta (por ejemplo, por el roce de las ramas de un arbusto), se desactiva este sensor de proximidad durante algún tiempo.

Los sensores se volverán a activar:

- Transcurrido un tiempo.
- **O BIEN:** si se desbloquea el vehículo con la tecla  de la llave.
- **O BIEN:** si se abre el portón trasero.
- **O BIEN:** si se desbloquea el vehículo manualmente con la llave.

Funciones de confort

Para **cerrar con la función de confort** todas las ventanillas eléctricas y el techo corredizo y deflector panorámico eléctrico, mantenga un dedo durante unos segundos sobre la superficie sensora de bloqueo ⇒ fig. 32  situada en la parte exterior de la manilla de la puerta del conductor o del acompañante hasta que se hayan cerrado las ventanillas y el techo corredizo y deflector panorámico.

La **apertura de las puertas** al tocar la superficie sensora de la manilla tendrá lugar en función de los ajustes que se hayan activado en el sistema de infotainment con la tecla  y los botones de función  y  ⇒ pág. 30.

AVISO

Las superficies sensoras de las manillas de las puertas podrían activarse al recibir un chorro de agua o de vapor a gran presión en el caso de que hubiera alguna llave del vehículo válida en la zona próxima. Si al menos una de las ventanillas está abierta y se activa la superficie sensora  (flecha) de una de las manillas de

AVISO (continuación)

forma permanente, se cerrarán todas las ventanillas. Si se aparta brevemente el chorro de agua o de vapor de la superficie sensora  (flecha) de una de las manillas y se vuelve a apuntar hacia ella, probablemente se abrirán todas las ventanillas ⇒ pág. 51, Funciones de confort.

 Si la batería del vehículo tiene poca carga o está descargada, o la pila de la llave del vehículo está casi agotada o agotada, es posible que no se pueda desbloquear ni bloquear el vehículo con el sistema Keyless Access. El vehículo se puede desbloquear o bloquear manualmente ⇒ pág. 343.

 Para poder controlar el bloqueo correcto del vehículo, la función de desbloqueo queda desactivada durante aprox. 2 segundos.

 Si en la pantalla del cuadro de instrumentos se muestra el mensaje **Sistema Keyless averiado.**, puede que se produzcan anomalías en el funcionamiento del sistema Keyless Access. Acuda a un taller especializado. Volkswagen recomienda acudir para ello a un concesionario Volkswagen.

 Dependiendo de la función que esté ajustada en el sistema de infotainment para los retrovisores, los retrovisores exteriores se desplegarán y las luces de orientación se encenderán al desbloquear el vehículo mediante la superficie sensora situada en las manillas de las puertas del conductor y del acompañante ⇒ pág. 127.

 Si no hay ninguna llave válida dentro del vehículo o el sistema no la detecta, aparecerá un aviso al respecto en la pantalla del cuadro de instrumentos. Esto podría ocurrir si alguna otra señal de radiofrecuencia interfiriera en la señal de la llave (p. ej., la de algún accesorio para dispositivos móviles) o si la llave estuviera tapada por algún objeto (p. ej., por una maleta de aluminio).

 El funcionamiento de los sensores de las manillas de las puertas puede verse afectado si los sensores presentan mucha suciedad, por ejemplo, una capa de sal. Dado el caso, limpie el vehículo ⇒ pág. 289.

 Si el vehículo va equipado con cambio automático, solo se podrá bloquear si la palanca selectora se encuentra en la posición **P**.





Sistema de seguridad "safe"



Lea primero y tenga en cuenta la información preliminar y las advertencias de seguridad  de la pág. 46.

En función del vehículo, este puede disponer de sistema de seguridad "safe" y alarma antirrobo
⇒ pág. 53.



Cuando el vehículo está bloqueado, el sistema de seguridad "safe" pone fuera de funcionamiento las manillas de las puertas y dificulta así que alguien lo fuerce. Las puertas ya no podrán abrirse desde el interior ⇒ .

Función	Cómo se ejecuta
Bloquear el vehículo y activar el sistema de seguridad "safe"	Pulse <i>una vez</i> la tecla  de la llave del vehículo ⇒ pág. 48.
Bloquear el vehículo sin activar el sistema de seguridad "safe"	Pulse <i>dos veces</i> la tecla  de la llave del vehículo ⇒ pág. 48.
	Toque <i>dos veces</i> la superficie sensora de bloqueo del sistema de cierre y arranque sin llave Keyless Access situada en la parte exterior de la manilla de la puerta ⇒ pág. 49.
	Pulse una vez la tecla  del cierre centralizado situada en la puerta del conductor ⇒ pág. 49.
	Pulse una vez la tecla de desconexión de la vigilancia del habitáculo y del sistema antirremolcado  ⇒ pág. 54.

En función del vehículo, al desconectar el encendido puede aparecer en la pantalla del cuadro de instrumentos una indicación de que el sistema de seguridad "safe" está activado (B1oqueo SAFE o SAFELOCK).

Desactivar el sistema de seguridad "safe"

El sistema de seguridad "safe" se puede desactivar de una de las siguientes maneras:

- Pulse *dos veces* la tecla  de la llave del vehículo.
- Toque *dos veces* la superficie sensora de bloqueo del sistema de cierre y arranque sin llave Keyless Access situada en la parte exterior de la manilla de la puerta ⇒ pág. 49.
- Antes de bloquear el vehículo, pulse una vez la tecla de desconexión de la vigilancia del habitáculo y del sistema antirremolcado  ⇒ pág. 54.
- Conecte el encendido.
- Presione el pulsador de arranque del sistema de cierre y arranque sin llave Keyless Access.

Cuando el sistema de seguridad "safe" está desactivado, hay que tener en cuenta lo siguiente:

- El vehículo se puede desbloquear y abrir desde dentro con la manilla de la puerta.
- La alarma antirrobo está activa.
- La vigilancia del habitáculo y el sistema antirremolcado están desactivados.

ADVERTENCIA

Si se utiliza el cierre de seguridad "safe" de forma negligente o sin prestar la debida atención, se pueden producir lesiones graves.

- No deje nunca a nadie dentro del vehículo cuando lo bloquee con la llave. ¡Cuando el sistema de seguridad "safe" está activado, las puertas no se pueden abrir desde dentro!
- En caso de emergencia, si las puertas están bloqueadas, se dificultará el acceso al vehículo y la ayuda desde el exterior. En caso de emergencia, las personas que hubieran quedado encerradas no podrían desbloquear las puertas para abandonar el vehículo.

Alarma antirrobo



Lea primero y tenga en cuenta la información preliminar y las advertencias de seguridad ▲ de la pág. 46.

En función del vehículo, este puede disponer de alarma antirrobo y sistema de seguridad "safe" ⇒ pág. 52.

La función de la alarma antirrobo es dificultar posibles intentos de forzar y sustraer el vehículo.

La alarma antirrobo se activa automáticamente al bloquear el vehículo con la llave.

¿Cuándo se dispara la alarma?

La alarma puede emitir señales acústicas y luminosas durante aprox. 5 minutos, como máximo, si ocurre lo siguiente estando el vehículo bloqueado:

- *en vehículos con el bombín de la cerradura al descubierto:* se abre una puerta desbloqueada mecánicamente con la llave del vehículo sin que se conecte el encendido en los 15 segundos siguientes aprox.;
- *en vehículos con el bombín de la cerradura cubierta:* se abre una puerta desbloqueada mecánicamente con la llave del vehículo;
- se abre una puerta;
- se abre el capó del motor;
- se abre el portón trasero;
- se conecta el encendido con una llave no válida;
- se desemborna la batería del vehículo;
- se producen movimientos en el interior del vehículo (en vehículos con vigilancia del habitáculo ⇒ pág. 54);

- se remolca el vehículo (en vehículos con sistema antirremolcado ⇒ pág. 54);
- se eleva el vehículo (en vehículos con sistema antirremolcado ⇒ pág. 54);
- se transporta el vehículo en un transbordador o por ferrocarril (en vehículos con sistema antirremolcado y vigilancia del habitáculo ⇒ pág. 54).

Desconectar la alarma

Desbloquee el vehículo con la tecla de desbloqueo de la llave o conecte el encendido con una llave válida. En los vehículos con el sistema Keyless Access también se puede desconectar la alarma empujando la manilla de la puerta ⇒ pág. 49.

i Si se accede a la misma o a otra zona vigilada una vez se ha apagado la alarma, esta volverá a dispararse. Por ejemplo, si se abre el portón trasero después de abrir una puerta.

i La alarma antirrobo no se activa al bloquear el vehículo desde dentro con la tecla  del cierre centralizado.

i Si la puerta del conductor se desbloquea manualmente con la llave del vehículo, solo se desbloquea esta puerta y no todo el vehículo. Al conectar el encendido se desactivará el sistema de seguridad "safe" de todas las puertas (aunque seguirán bloqueadas) y se activará la tecla del cierre centralizado.

i Si la batería del vehículo tiene poca carga o está descargada, la alarma antirrobo no funcionará correctamente. ◀

Vigilancia del habitáculo y sistema antirremolcado

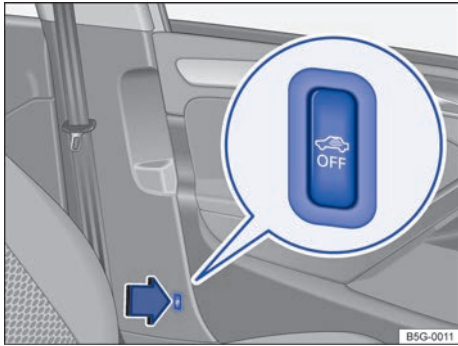



Fig. 33 Junto al asiento del conductor: tecla para desconectar la vigilancia del habitáculo y el sistema antirremolcado.



 **Lea primero y tenga en cuenta la información preliminar y las advertencias de seguridad**  de la **pág. 46**.

Cuando el vehículo está bloqueado, la vigilancia del habitáculo dispara la alarma si detecta movimientos en el habitáculo.

El sistema antirremolcado dispara la alarma si detecta que el vehículo está siendo elevado.

Conectar la vigilancia del habitáculo y el sistema antirremolcado

Bloquee el vehículo con la llave. Cuando la alarma antirrobo está conectada, también lo están la vigilancia del habitáculo y el sistema antirremolcado.

Si se desconectaron la vigilancia del habitáculo y el sistema antirremolcado pulsando la tecla  => **fig. 33**, se pueden volver a conectar pulsando de nuevo la tecla . El testigo de control amarillo se apaga.

Desconectar la vigilancia del habitáculo y el sistema antirremolcado

Para poder desconectarlos tiene que estar encendida la luz de orientación de la tecla  => **fig. 33**. Para que la luz de orientación se encienda, extraiga la llave de la cerradura de encendido y abra la puerta del conductor.

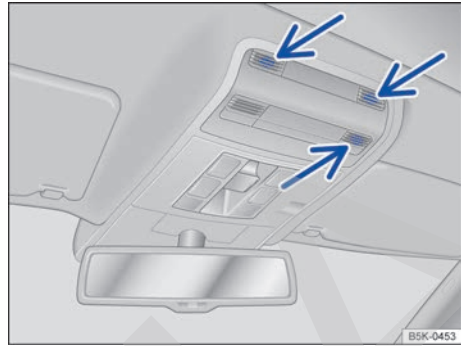



Fig. 34 En la consola del techo: sensores de la vigilancia del habitáculo (flechas).

- Pulse la tecla  => **fig. 33**. En la tecla se enciende un testigo de control amarillo hasta que se bloquee el vehículo.
- Cierre todas las puertas y el portón trasero.
- Bloquee el vehículo con la llave. La vigilancia del habitáculo y el sistema antirremolcado permanecen desconectados hasta la próxima vez que se bloquee el vehículo.

A continuación se relacionan algunas situaciones, a modo de ejemplo, en las que se deberá desactivar la vigilancia del habitáculo y el sistema antirremolcado antes de bloquear el vehículo:

- Cuando permanezcan personas o animales en el interior del vehículo por un breve espacio de tiempo.
- Cuando se vaya a cargar el vehículo en otro medio de transporte.
- Cuando se transporte el vehículo (por ejemplo, en un transbordador).
- Cuando se tenga que remolcar el vehículo con un eje suspendido.
- Cuando se vaya a estacionar el vehículo en una plaza de garaje de dos alturas.
- Cuando se tenga que dejar el vehículo en un túnel de lavado.

Falsas alarmas

La vigilancia del habitáculo solo funcionará correctamente si el vehículo está completamente cerrado. Tenga en cuenta las disposiciones legales a este respecto. En los siguientes casos se puede producir una falsa alarma: 

- Si hay una o varias ventanillas parcial o completamente abiertas.
- Si el techo corredizo y deflector panorámico eléctrico está parcial o totalmente abierto.
- Si se dejan objetos ligeros en el vehículo como, p. ej., papeles sueltos o colgantes (ambientadores) en el retrovisor interior.
- Si vibra un teléfono móvil que se encuentre dentro del vehículo.
- Al transportar el vehículo (por ejemplo, en un transbordador).
- Al estacionar el vehículo en una plaza de garaje de dos alturas.
- Cuando el vehículo se encuentre en un túnel de lavado.

i Si al activar la alarma aún se encuentra abierta alguna puerta o el portón trasero, solo se activará la alarma. La vigilancia del habitáculo y el sistema antirremolcado solo se activarán una vez se hayan cerrado todas las puertas y el portón trasero.

i Cuando se desconectan la vigilancia del habitáculo y el sistema antirremolcado, también se desactiva el sistema de seguridad "safe"
=> pág. 52.



Puertas

Introducción al tema

En este capítulo encontrará información sobre los siguientes temas:

Testigo de advertencia	56
Seguro para niños	57

Información adicional y advertencias:

- Vistas del exterior del vehículo ⇒ pág. 6
- Instrumentos ⇒ pág. 19
- Juego de llaves del vehículo ⇒ pág. 42
- Cierre centralizado y sistema de cierre ⇒ pág. 46
- Cierre y apertura de emergencia ⇒ pág. 343

⚠ ADVERTENCIA

Si una puerta no está cerrada correctamente, podría abrirse inesperadamente durante la marcha y provocar lesiones graves.

⚠ ADVERTENCIA (continuación)

- Detenga el vehículo inmediatamente y cierre la puerta.
- Al cerrar la puerta, asegúrese de que quede debida y completamente encastrada. La puerta deberá quedar a ras de las piezas contiguas de la carrocería.
- Abra y cierre las puertas únicamente cuando no se encuentre nadie en la zona del recorrido de las mismas.

⚠ ADVERTENCIA

Las puertas, incluso cuando estén sujetadas por el retentor, podrían cerrarse solas si hubiera mucho viento o si el vehículo se encontrara en una pendiente, y provocar lesiones.

- Al abrir y cerrar las puertas, sujételas siempre por la manilla.

Testigo de advertencia

Lea primero y tenga en cuenta la información preliminar y las advertencias de seguridad de la pág. 56.

Indicación	Posible causa	Solución
	La(s) puerta(s) está(n) abierta(s) o no está(n) cerrada(s) correctamente.	STOP ¡No continúe la marcha! Abra la puerta correspondiente y vuelva a cerrarla.

Al conectar el encendido se encienden brevemente algunos testigos de advertencia y de control a modo de comprobación. Al cabo de unos segundos se apagan.

Si alguna puerta del vehículo está abierta o no está cerrada correctamente, se indica en la pantalla del cuadro de instrumentos con una representa-

ción simbólica . Esta representación también se muestra cuando el encendido está desconectado ⇒ pág. 19. La indicación se apaga a los 15 segundos aprox. de haber bloqueado el vehículo con las puertas cerradas.

Seguro para niños

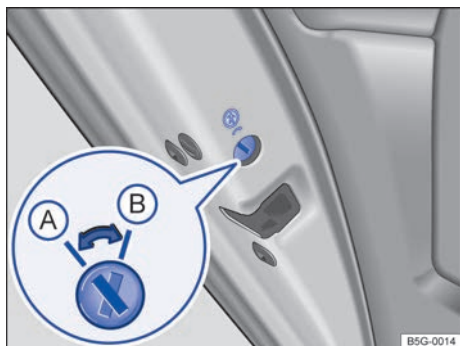

Fig. 35 En la puerta trasera izquierda: seguro para niños (A) desactivado; (B) activado.

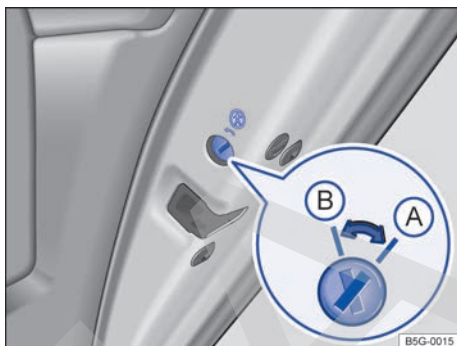



Fig. 36 En la puerta trasera derecha: seguro para niños (A) desactivado; (B) activado.

 Lea primero y tenga en cuenta la información preliminar y las advertencias de seguridad  de la pág. 56.

El seguro para niños impide la apertura de las puertas traseras desde el interior para que, por ejemplo, los niños no las abran por descuido durante la marcha. Con el seguro para niños activado, la puerta solo se puede abrir desde el exterior.

Activar y desactivar el seguro para niños

- Desbloquee el vehículo y abra la puerta trasera correspondiente.
- Despliegue el paletón de la llave del vehículo.
- Con el paletón de la llave, gire la ranura a la posición deseada.

Posición de la ranura ⇒ [fig. 35](#) y ⇒ [fig. 36](#):

- (A) Seguro para niños desactivado
- (B) Seguro para niños activado

ADVERTENCIA

Cuando el seguro para niños está activado, la puerta en cuestión no se puede abrir desde el interior.

- Cuando bloquee las puertas, no deje nunca en el interior del vehículo a ningún niño ni a ninguna persona que pueda precisar ayuda. Esto puede provocar que se queden encerrados en el mismo. En caso de emergencia no podrían salir del vehículo ni valerse por sí mismos. Las personas encerradas en el vehículo pueden quedar expuestas a temperaturas muy altas o muy bajas.
- Dependiendo de la estación del año, en un vehículo cerrado pueden llegar a alcanzarse temperaturas muy altas o muy bajas que pueden provocar lesiones y enfermedades muy graves e incluso mortales, sobre todo en el caso de niños pequeños.

Portón trasero

Introducción al tema

En este capítulo encontrará información sobre los siguientes temas:

Testigo de advertencia	59
Abrir el portón trasero	59
Cerrar el portón trasero	60

Información adicional y advertencias:

- Vistas del exterior del vehículo ⇒ pág. 6
- Instrumentos ⇒ pág. 19
- Cierre centralizado ⇒ pág. 46
- Transporte de objetos ⇒ pág. 131
- Cierre y apertura de emergencia ⇒ pág. 343

⚠ ADVERTENCIA

Desbloquear, abrir o cerrar el portón trasero de manera inadecuada o sin prestar la debida atención puede provocar accidentes y lesiones graves.

- Abra o cierre el portón trasero únicamente cuando no se encuentre nadie en la zona del recorrido del mismo.
- No cierre nunca el portón trasero presionando con la mano sobre la luneta. La luneta podría romperse y causar lesiones.
- Después de cerrar el portón trasero, asegúrese de que esté cerrado y bloqueado correctamente para evitar que pueda abrirse por sí solo durante la marcha. El portón trasero deberá quedar a ras de las piezas contiguas de la carrocería.
- El portón trasero deberá permanecer siempre cerrado durante la marcha para que no puedan entrar gases de escape tóxicos en el habitáculo.
- No abra nunca el portón trasero cuando transporte carga en él (p. ej., en un portaequipajes). Asimismo, puede que el portón no se

⚠ ADVERTENCIA (continuación)

pueda abrir si va fijada carga en él (p. ej., bicicletas). Si se abriera, podría cerrarse por sí solo debido al peso adicional de la carga. Dado el caso, sujete el portón o retire previamente la carga.

- Cuando no utilice el vehículo, cierre y bloquee el portón trasero, así como todas las puertas. Al hacerlo, asegúrese de que no se quede nadie en el vehículo.
- Vigile siempre de cerca a los niños cuando jueguen dentro del vehículo o junto a él, sobre todo si el portón trasero está abierto. Los niños podrían introducirse en el maletero, cerrar el portón y quedarse encerrados. Dependiendo de la estación del año, en un vehículo cerrado pueden llegar a alcanzarse temperaturas muy altas o muy bajas que pueden provocar lesiones y enfermedades muy graves e incluso mortales, sobre todo en el caso de niños pequeños.
- No deje nunca solos en el interior del vehículo a ningún niño ni a ninguna persona que pueda precisar ayuda porque podrían bloquear el vehículo con la llave o con la teca del cierre centralizado y quedar encerrados.

⚠ AVISO

Antes de abrir el portón trasero, asegúrese de que exista suficiente espacio para abrirlo y cerrarlo, p. ej., dentro de un garaje.

⚠ AVISO

No utilice nunca los muelles de gas presurizado del portón trasero o el espóiler trasero, montado en función del equipamiento, para fijar carga ni para agarrarse. Esto podría causar daños que imposibilitaran el cierre del portón trasero o que provocaran el desprendimiento del espóiler.

Testigo de advertencia



Lea primero y tenga en cuenta la información preliminar y las advertencias de seguridad ▲ de la pág. 58.

Indicación	Posible causa	Solución
	El portón trasero está abierto o no está cerrado correctamente.	¡No continúe la marcha! Abra el portón trasero y vuelva a cerrarlo.

Al conectar el encendido se encienden brevemente algunos testigos de advertencia y de control a modo de comprobación. Al cabo de unos segundos se apagan.

Si el portón trasero está abierto o no está cerrado correctamente, se indica en la pantalla de instrumentos con una representación simbólica . Esta representación también se muestra cuando el encendido está desconectado ⇒ pág. 19. La indicación se apaga algunos segundos después de haber bloqueado el vehículo con las puertas cerradas.

▲ ADVERTENCIA

Si el portón trasero no está cerrado correctamente, podría abrirse inesperadamente durante la marcha y provocar lesiones graves.

- Detenga el vehículo inmediatamente y cierre el portón.
- Tras cerrar el portón, asegúrese de que el bloqueo haya quedado debidamente encastado en la chapa portacierre.

Abrir el portón trasero

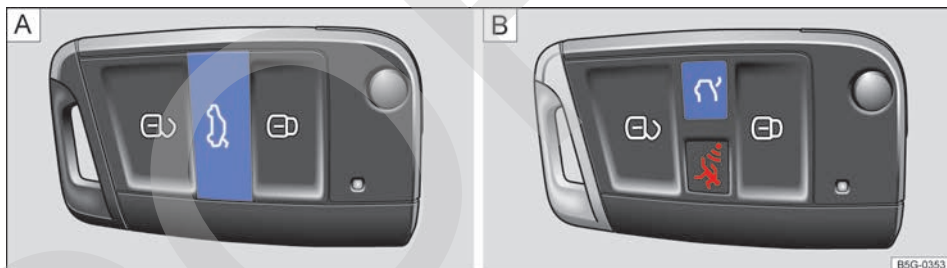

Fig. 37 En la llave del vehículo: tecla de desbloqueo y apertura del portón trasero.

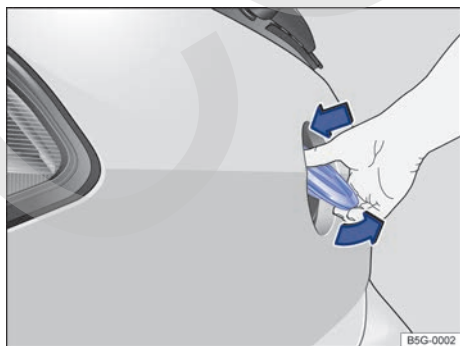



Fig. 38 Apertura del portón trasero desde el exterior.



Lea primero y tenga en cuenta la información preliminar y las advertencias de seguridad ▲ de la pág. 58.

Cuando, por ejemplo, se llevan bicicletas en un portaequipajes montado en el portón trasero, puede ocurrir que bajo determinadas circunstancias el portón no se pueda abrir ⇒ ▲. En este caso se deberá retirar la carga del portaequipajes y sujetar el portón mientras permanezca abierto.

Abrir con la llave del vehículo

Pulse la tecla  o  de la llave ⇒ fig. 37 **A** o **B** durante menos de 1 segundo aprox. para desbloquear el portón trasero o manténgala pulsada hasta que el portón trasero se abra automáticamente algunos milímetros. A continuación abra el portón trasero mediante el emblema de Volkswagen.

Abrir con el emblema de Volkswagen

- Desbloquee el vehículo o el portón trasero, o abra una puerta.
- Presione con el dedo pulgar sobre la parte superior del emblema de Volkswagen ⇒ fig. 38 de modo que sobresalga la parte inferior. Agarre el emblema por abajo y levante el portón.

ADVERTENCIA

Si se desbloquea o se abre el portón trasero de forma inadecuada o sin prestar la debida atención, se pueden causar lesiones graves.



- Cuando en el portón trasero va montado un portaequipajes con su correspondiente carga, no siempre se puede ver si el portón está sin bloquear. Si el portón no está bloqueado, podría abrirse inesperadamente durante la marcha.

 Cuando la temperatura exterior es inferior a 0 °C (+32 °F), los muelles de gas presurizado no siempre pueden levantar automáticamente el portón trasero abierto parcialmente. En este caso habrá que levantar el portón con la mano. <

Cerrar el portón trasero



Fig. 39 Portón trasero abierto: cavidades para tirar.

 Lea primero y tenga en cuenta la información preliminar y las advertencias de seguridad  de la pág. 58.



Cerrar el portón trasero

- Agarre el portón trasero por una de las cavidades de su guarnecido interior ⇒ fig. 39 (flechas).
- Tire del portón hacia abajo, con ímpetu, hasta que encastre en el cierre.
- Asegúrese de que el portón haya quedado bien encastrado tirando de él.

Bloquear el portón trasero

Si se desbloquea el vehículo y no se abre ninguna puerta ni el portón trasero, el vehículo volverá a bloquearse automáticamente transcurridos algunos segundos. Esta función impide que el vehículo permanezca desbloqueado sin que así se desee.

El portón trasero solo se puede bloquear si está cerrado y encastrado correctamente.

- El portón trasero también se puede bloquear mediante el cierre centralizado.
- Si con el vehículo bloqueado se desbloquea el portón trasero con la tecla  o  de la llave, el portón volverá a bloquearse algunos segundos después de cerrarlo. Tras cerrarlo, la alarma anti-robbo se activará inmediatamente ⇒ pág. 46.
- Si el portón trasero está cerrado pero no bloqueado, se bloqueará automáticamente cuando se circule a una velocidad superior a los 9 km/h (6 mph) aprox.

ADVERTENCIA

Si se cierra el portón trasero de forma inadecuada o sin prestar la debida atención, se pueden causar lesiones graves.

- No deje nunca el vehículo sin vigilancia ni permita que jueguen niños dentro o junto a él, sobre todo si el portón trasero está abierto. Los niños podrían introducirse en el maletero, cerrar el portón y quedarse encerrados. Un vehículo cerrado puede calentarse o enfriarse extremadamente, según la época del año, lo que podría ocasionar lesiones graves, enfermedades o incluso la muerte.

 Antes de cerrar el portón trasero, cerciórese de que la llave no se encuentre dentro del maletero. <

Elevalunas eléctricos

Introducción al tema

En este capítulo encontrará información sobre los siguientes temas:

Abrir y cerrar las ventanillas eléctricamente . . .	61
Elevalunas eléctricos – Funciones	62
Función antiaprisionamiento de los elevalunas	63

Información adicional y advertencias:

- Sistema de información Volkswagen ⇒ pág. 25
- Sistema de infotainment ⇒ pág. 30
- Cierre centralizado y sistema de cierre ⇒ pág. 46

⚠ ADVERTENCIA

Si se utilizan los elevalunas eléctricos de forma negligente o sin prestar la debida atención, se pueden producir lesiones graves.

- Abra o cierre las ventanillas eléctricas únicamente cuando no se encuentre nadie en la zona del recorrido de las mismas.

⚠ ADVERTENCIA (continuación)

- Cuando bloquee el vehículo, no deje nunca en su interior a ningún niño ni a ninguna persona que pueda precisar ayuda. Las ventanillas no podrán abrirse en caso de emergencia.
- Al salir del vehículo, no deje nunca ninguna llave del mismo en su interior. Tras desconectar el encendido, todavía se podrán abrir o cerrar las ventanillas durante un breve espacio de tiempo con las teclas situadas en las puertas siempre y cuando no se abra la puerta del conductor ni la del acompañante.
- Cuando viajen niños en el asiento trasero, bloquee siempre los elevalunas eléctricos traseros con la tecla de seguridad para que los niños no puedan abrir ni cerrar las ventanillas.

ⓘ AVISO

En caso de precipitaciones, si las ventanillas están abiertas, podría mojarse el equipamiento interior del vehículo y el vehículo podría resultar dañado.

Abrir y cerrar las ventanillas eléctricamente

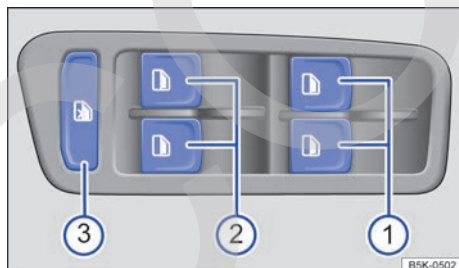

Fig. 40 En la puerta del conductor: teclas de los elevalunas delanteros y traseros.

Lea primero y tenga en cuenta la información preliminar y las advertencias de seguridad ⚠ de la pág. 61.

Leyenda de la fig. 40:

- ① Teclas para las ventanillas de las puertas delanteras
- ② Teclas para las ventanillas de las puertas traseras
- ③ Tecla de seguridad

Abrir y cerrar las ventanillas

Función	Cómo se ejecuta
Abrir:	Pulse la tecla
Cerrar:	Tire de la tecla
Detener la función automática:	Pulse de nuevo la tecla de la ventanilla correspondiente o tire de ella.
	La tecla de seguridad ③ desactiva las teclas situadas en las puertas traseras para los elevalunas. La desactivación se indica mediante el testigo amarillo de la tecla.

Los elevallunas eléctricos solo funcionan con el encendido conectado.

Tras desconectar el encendido, todavía se podrán abrir o cerrar las ventanillas durante un breve espacio de tiempo con las teclas situadas en las puertas siempre y cuando no se abra la puerta del conductor ni la del acompañante. Con la llave fue-

ra de la cerradura de encendido y la puerta del conductor abierta, se pueden abrir y cerrar todas las ventanillas eléctricas accionando la tecla correspondiente a la ventanilla del conductor sin soltarla. Tras unos segundos se inicia la apertura o el cierre de confort ⇒ pág. 62. ◀

Elevallunas eléctricos – Funciones



Lea primero y tenga en cuenta la información preliminar y las advertencias de seguridad ⚠ de la pág. 61.

Función de subida y bajada automática

La función de subida y bajada automática permite abrir y cerrar las ventanillas completamente sin tener que mantener accionada la tecla correspondiente del elevallunas.

Función de subida automática: tire brevemente de la tecla de la ventanilla correspondiente hacia arriba hasta el segundo nivel.

Función de bajada automática: pulse brevemente la tecla de la ventanilla correspondiente hacia abajo hasta el segundo nivel.

Detener la función automática: pulse de nuevo la tecla de la ventanilla correspondiente o tire de ella.

Restablecer la función de subida y bajada automática

Si se desemborna o se descarga la batería sin estar las ventanillas completamente cerradas, la función de subida y bajada automática se desactiva y hay que restablecerla:

- Conecte el encendido.
- Cierre todas las puertas y ventanillas.
- Tire de la tecla de la ventanilla correspondiente hacia arriba y manténgala en esta posición durante más de 2 segundos.
- Suelte la tecla, vuelva a tirar de ella hacia arriba y manténgala en esta posición. De esta forma se restablece la función de subida y bajada automática.

La función se puede restablecer para una sola ventanilla o para varias a la vez.

Apertura y cierre de confort

Las ventanillas se pueden abrir y cerrar desde el exterior con la llave del vehículo si el encendido está desconectado:

- Mantenga pulsada la tecla de desbloqueo o de bloqueo de la llave. Se abrirán o cerrarán todas las ventanillas con elevallunas eléctricos.

- Para interrumpir la función, suelte la tecla de desbloqueo o de bloqueo.

Con el cierre de confort se cierran las ventanillas de las puertas y el techo corredizo y deflector panorámico eléctrico.

En el sistema de infotainment se pueden realizar diversos ajustes relativos al manejo de las ventanillas mediante la tecla **CAR** y los botones de función **☺** y **Apertura y cierre** ⇒ pág. 30.

⚠ ADVERTENCIA

Si se utilizan los elevallunas eléctricos de forma negligente o sin prestar la debida atención, se pueden producir lesiones graves.

- **Abra o cierre las ventanillas eléctricas únicamente cuando no se encuentre nadie en la zona del recorrido de las mismas.**
- **Cuando bloquee el vehículo, no deje nunca en su interior a ningún niño ni a ninguna persona que pueda precisar ayuda. Las ventanillas no podrán abrirse en caso de emergencia.**
- **Al salir del vehículo, no deje nunca ninguna llave del mismo en su interior. Tras desconectar el encendido, todavía se podrán abrir o cerrar las ventanillas durante un breve espacio de tiempo con las teclas situadas en las puertas siempre y cuando no se abra la puerta del conductor ni la del acompañante.**
- **Cuando viajen niños en el asiento trasero, bloquee siempre los elevallunas eléctricos traseros con la tecla de seguridad para que los niños no puedan abrir ni cerrar las ventanillas.**



Si los elevallunas eléctricos no funcionan correctamente, tampoco lo harán la función de subida y bajada automática ni la de antiaprisionamiento. Acuda a un taller especializado. ▶



La apertura y el cierre de confort solo funcionan si está activada la función de subida y bajada automática de los elevadores eléctricos.



Función antiaprisionamiento de los elevadores



Lea primero y tenga en cuenta la información preliminar y las advertencias de seguridad de la pág. 61.

La función antiaprisionamiento de los elevadores eléctricos puede reducir el riesgo de que se produzcan magulladuras al cerrarse las ventanillas ⇒ . Si una ventanilla tiene dificultades para subir o se encuentra con un obstáculo al intentar cerrarla con la función de subida automática, se volverá a abrir inmediatamente.

- Compruebe por qué no se ha cerrado la ventanilla.
- Intente cerrar la ventanilla de nuevo.
- Si la ventanilla sigue teniendo dificultades para subir o se encuentra con un obstáculo en los siguientes 10 segundos aprox. desde que se detuvo y se abrió por primera vez, la función de subida automática dejará de funcionar durante aprox. 10 segundos.
- Si la ventanilla siguiera sin poder cerrarse debido a algún obstáculo o resistencia, se detendrá en la posición correspondiente. Tirando nuevamente de la tecla antes de que transcurran 10 segundos aprox. se cierra la ventanilla sin la **función antiaprisionamiento** ⇒ .

Cerrar las ventanillas sin la función antiaprisionamiento

- Intente cerrar de nuevo la ventanilla tirando de la tecla antes de que transcurran 10 segundos aprox. **¡En un pequeño tramo del recorrido de la ventanilla, la función antiaprisionamiento no funciona!**
- Si el proceso de cierre dura más de aprox. 10 segundos, la función antiaprisionamiento vuelve a activarse. La ventanilla volverá a detenerse si encuentra alguna resistencia u obstáculo al subir.
- Si la ventanilla sigue sin poder cerrarse, acuda a un taller especializado.



ADVERTENCIA

Cerrar las ventanillas sin la función antiaprisionamiento de los elevadores eléctricos puede provocar lesiones graves.

- Cierre las ventanillas siempre con precaución.
- No deberá encontrarse nunca nadie en la zona del recorrido de las ventanillas, especialmente cuando estas se cierran sin la función antiaprisionamiento.
- La función antiaprisionamiento no impide que los dedos u otras partes del cuerpo puedan ser oprimidos contra el marco de la ventanilla y se produzcan lesiones.



La función antiaprisionamiento también interviene cuando se cierran las ventanillas con la función de confort mediante la llave del vehículo ⇒ pág. 62.



Techo corredizo y deflector panorámico eléctrico

Introducción al tema

En este capítulo encontrará información sobre los siguientes temas:

Abrir y cerrar el techo corredizo y deflector panorámico eléctrico	65
Abrir y cerrar la cortinilla parasol	66
Techo corredizo y deflector panorámico eléctrico – Funciones	66
Función antiaprisionamiento del techo corredizo y deflector panorámico eléctrico y la cortinilla parasol	67

Información adicional y advertencias:

- Sistema de infotainment ⇒ pág. 30
- Cierre centralizado y sistema de cierre ⇒ pág. 46
- Cierre y apertura de emergencia ⇒ pág. 343

ADVERTENCIA

Si se utiliza el techo corredizo y deflector panorámico eléctrico de forma negligente o sin prestar la debida atención, se pueden producir lesiones graves.

- Abra o cierre el techo corredizo y deflector y la cortinilla parasol únicamente cuando no se encuentre nadie en la zona del recorrido de los mismos.
- Al salir del vehículo, no deje nunca ninguna llave del mismo en su interior.
- No deje nunca solos en el interior del vehículo a ningún niño ni a ninguna persona que pueda precisar ayuda, especialmente si

ADVERTENCIA (continuación)

tienen acceso a la llave del vehículo. Si utilizaran la llave sin vigilancia, podrían bloquear el vehículo, poner el motor en marcha, conectar el encendido y accionar el techo corredizo y deflector.

- Tras desconectar el encendido, todavía se puede abrir o cerrar el techo corredizo y deflector durante un breve espacio de tiempo siempre que no se abra la puerta del conductor ni la del acompañante.

AVISO

- Para evitar daños, cuando las temperaturas sean invernales, retire el hielo o la nieve que pudiera haber en el techo del vehículo antes de abrir o levantar el techo corredizo y deflector.
- Antes de salir del vehículo y en caso de precipitaciones, cierre siempre el techo corredizo y deflector. Con el techo corredizo y deflector abierto o levantado, el agua entra en el habitáculo y puede dañar considerablemente el sistema eléctrico. Como consecuencia se pueden producir otros daños en el vehículo.

 Retire periódicamente, con la mano o con un aspirador, la hojarasca y otros objetos sueltos que se depositen en las guías del techo corredizo y deflector.

 Si el techo corredizo y deflector no funciona correctamente, tampoco lo hará la función antiaprisionamiento. Acuda a un taller especializado.

Abrir y cerrar el techo corredizo y deflector panorámico eléctrico

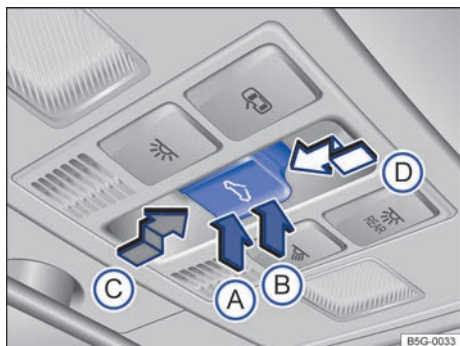

Fig. 41 En el revestimiento interior del techo: tecla del techo corredizo y deflector panorámico eléctrico.

Lea primero y tenga en cuenta la información preliminar y las advertencias de seguridad de la pág. 64.

El techo corredizo y deflector panorámico eléctrico funciona con el encendido conectado. Tras desconectar el encendido, todavía se podrá abrir o ce-

errar el techo corredizo y deflector durante algunos minutos siempre y cuando no se abra la puerta del conductor ni la del acompañante.

Junto con el techo corredizo y deflector se abre automáticamente la cortinilla parasol si está cerrada completamente o si se encuentra delante del techo de cristal. La cortinilla permanece en la posición anterior y no se cierra automáticamente con el techo. La cortinilla solo se puede cerrar por completo una vez cerrado el techo corredizo y deflector.

La tecla \Rightarrow fig. 41 tiene dos niveles. En el primer nivel se puede levantar, abrir o cerrar el techo total o parcialmente.

En el segundo nivel, el techo se mueve automáticamente a la posición final correspondiente tras accionar brevemente la tecla. Accionando de nuevo la tecla se detiene la función automática.

Levantar, abrir y cerrar el techo corredizo y deflector panorámico eléctrico

Función	Cómo se ejecuta \Rightarrow fig. 41
Levantar el techo corredizo y deflector panorámico eléctrico	Pulse la parte trasera (B) de la tecla hasta el primer nivel. Función automática: pulse brevemente la parte trasera de la tecla (B) hasta el segundo nivel.
Cerrar el techo corredizo y deflector panorámico eléctrico levantado	Pulse la parte delantera (A) de la tecla hasta el primer nivel. Función automática: pulse brevemente la parte delantera (A) de la tecla hasta el segundo nivel.
Detener la función automática al levantar o cerrar el techo	Vuelva a pulsar la tecla (A) o (B).
Abrir el techo corredizo y deflector panorámico eléctrico	Presione la tecla hacia atrás (C) hasta el primer nivel. Función automática hasta la posición de confort: presione la tecla brevemente hacia atrás (C) hasta el segundo nivel.
Cerrar el techo corredizo y deflector panorámico eléctrico	Presione la tecla hacia delante (D) hasta el primer nivel. Función automática: presione la tecla (D) brevemente hacia delante hasta el segundo nivel.
Detener la función automática durante la apertura o el cierre	Vuelva a presionar la tecla (C) o (D).

Abrir y cerrar la cortinilla parasol

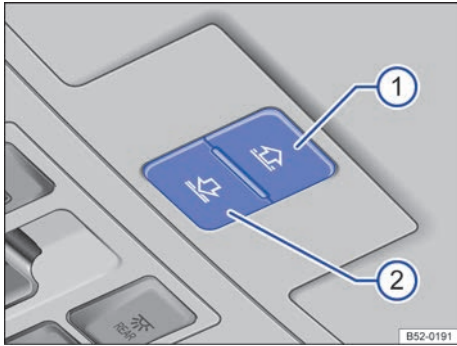





Fig. 42 En el revestimiento interior del techo: teclas de la cortinilla parasol.

 **Lea primero y tenga en cuenta la información preliminar y las advertencias de seguridad**  de la pág. 64.

Función	Cómo se ejecuta ⇒ fig. 42
Abrir la cortinilla parasol	Pulse la tecla ① hasta el primer nivel. Función automática: pulse la tecla ① brevemente hasta el segundo nivel.
Cerrar la cortinilla parasol	Pulse la tecla ② hasta el primer nivel. Función automática: pulse la tecla ② brevemente hasta el segundo nivel.
Detener la función automática durante la apertura o el cierre	Vuelva a pulsar la tecla ① o ②.

Una vez desconectado el encendido, todavía se podrá abrir o cerrar la cortinilla parasol durante algunos minutos siempre y cuando no se abra la puerta del conductor ni la del acompañante.

 Cuando el techo corredizo y deflector panorámico está abierto, la cortinilla eléctrica solo se puede cerrar hasta el borde delantero del techo de cristal.



La cortinilla parasol eléctrica solo funciona con el encendido conectado.

Cuando el techo corredizo y deflector panorámico eléctrico está completamente levantado, la cortinilla parasol se sitúa automáticamente en una posición de ventilación. La cortinilla permanece también en esta posición cuando el techo está cerrado.

Las teclas ⇒ **fig. 42** ① y ② tienen dos niveles. En el primer nivel se puede abrir o cerrar la cortinilla parasol total o parcialmente.

En el segundo nivel, la cortinilla parasol se desplaza automáticamente a la posición final correspondiente. Accionando de nuevo la tecla se detiene la función automática.

Techo corredizo y deflector panorámico eléctrico – Funciones

 **Lea primero y tenga en cuenta la información preliminar y las advertencias de seguridad**  de la pág. 64.

Apertura y cierre de confort

El techo corredizo y deflector panorámico eléctrico puede abrirse y cerrarse desde el exterior con la llave del vehículo.

- Mantenga pulsada la tecla de desbloqueo o de bloqueo de la llave. El techo corredizo y deflector se levanta o se cierra.
- Para interrumpir la función, suelte la tecla de desbloqueo o de bloqueo.

Con el cierre de confort se cierran las ventanillas y el techo corredizo y deflector.

Función antiaprisionamiento del techo corredizo y deflector panorámico eléctrico y la cortinilla parasol





Lea primero y tenga en cuenta la información preliminar y las advertencias de seguridad  de la pág. 64.

La función antiaprisionamiento puede reducir el riesgo de que se produzcan magulladuras al cerrarse el techo corredizo y deflector panorámico eléctrico y la cortinilla parasol \Rightarrow . Si el techo corredizo y deflector o la cortinilla encuentran alguna resistencia o algún obstáculo al cerrarse, se volverán a abrir inmediatamente.

- Compruebe por qué no se han cerrado el techo corredizo y deflector o la cortinilla.
- Intente cerrarlos de nuevo.
- Si el techo o la cortinilla no pudieran cerrarse debido a algún obstáculo o resistencia, se detendrán en la posición correspondiente y a continuación se abrirán. En el caso de la función automática puede que tenga lugar un nuevo intento de cierre.
- Si el techo o la cortinilla siguen sin poder cerrarse, ciérrelos entonces sin la función antiaprisionamiento.

Cerrar el techo corredizo y deflector panorámico eléctrico y la cortinilla parasol sin la función antiaprisionamiento

- *Techo corredizo y deflector panorámico eléctrico*: antes de que transcurran aprox. 5 segundos desde la activación de la función antiaprisionamiento, presione la tecla  \Rightarrow fig. 41 hasta el segundo nivel en el sentido de la flecha  y manténgala en esa posición hasta que el techo se cierre completamente.
- *Cortinilla parasol*: antes de que transcurran aprox. 5 segundos desde la activación de la función antiaprisionamiento, pulse la tecla \Rightarrow fig. 42  hasta que la cortinilla se cierre completamente.

- ¡El techo corredizo y deflector o la cortinilla parasol se cierran sin que intervenga la función antiaprisionamiento!
- Si el techo o la cortinilla parasol siguen sin poder cerrarse, acuda a un taller especializado.

ADVERTENCIA

Cerrar el techo corredizo y deflector panorámico eléctrico o la cortinilla parasol sin la función antiaprisionamiento puede provocar lesiones graves.

- Cierre el techo y la cortinilla siempre con precaución.
- No deberá encontrarse nunca nadie en la zona del recorrido del techo o de la cortinilla, especialmente cuando se cierran sin la función antiaprisionamiento.
- La función antiaprisionamiento no impide que los dedos u otras partes del cuerpo puedan ser oprimidos contra el marco del techo y se produzcan lesiones.



La función antiaprisionamiento también interviene cuando se cierran las ventanillas y el techo corredizo y deflector panorámico eléctrico con la función de confort mediante la llave del vehículo \Rightarrow pág. 62.

Cómo ir sentado de forma correcta y segura

Ajuste de los asientos

Introducción al tema

En este capítulo encontrará información sobre los siguientes temas:

Peligros por ir sentado en una posición incorrecta	69
Posición correcta en el asiento	70
Mandos para el ajuste mecánico de los asientos delanteros	71
Mandos para el ajuste eléctrico de los asientos delanteros	72
Ajustar los apoyacabezas	73
Desmontar y montar los apoyacabezas delanteros	74
Desmontar y montar los apoyacabezas traseros	75
Ajustar la posición del volante	76
Reposabrazos centrales	77

Número de plazas

El vehículo dispone de **5** plazas en total: 2 en la parte delantera y 3 en la trasera. Todas las plazas van equipadas con un cinturón de seguridad.

Información adicional y advertencias:

- Sistema de infotainment ⇒ pág. 30
- Funciones de los asientos ⇒ pág. 78
- Cinturones de seguridad ⇒ pág. 80
- Sistema de airbags ⇒ pág. 90
- Asientos para niños ⇒ pág. 100

ADVERTENCIA

Ir sentado en el vehículo en una posición incorrecta puede aumentar el riesgo de sufrir lesiones graves o mortales en caso de frenazos y maniobras bruscas, en caso de colisión o de accidente y en caso de que se disparen los airbags.

- Antes de emprender la marcha, todos los ocupantes deberán sentarse siempre en una posición correcta y mantenerla durante todo el trayecto. Esto también rige para la colocación del cinturón de seguridad.
- Solo se deberán transportar tantas personas como plazas con cinturones de seguridad tenga el vehículo.

ADVERTENCIA (continuación)

- Los niños deberán viajar siempre protegidos con un sistema de retención infantil que esté homologado y sea adecuado a su peso y estatura ⇒ pág. 100, *Asientos para niños* y ⇒ pág. 90, *Sistema de airbags*.
- Los pies deberán mantenerse siempre en la zona reposapiés durante la marcha. No deberán colocarse nunca, por ejemplo, encima del asiento o del tablero de instrumentos, ni sacarse nunca por la ventanilla. De lo contrario, el airbag y el cinturón de seguridad no solo no podrán ofrecer ninguna protección, sino que además podrían aumentar el riesgo de que se produjeran lesiones en caso de accidente.

ADVERTENCIA

Antes de emprender la marcha hay que ajustar siempre el asiento, el cinturón de seguridad y los apoyacabezas correctamente, y asegurarse de que todos los demás ocupantes lleven el cinturón correctamente colocado.

- El asiento del acompañante deberá desplazarse hacia atrás lo máximo posible.
- El asiento del conductor se deberá ajustar de forma que quede una distancia mínima de 25 cm entre el tórax y el centro del volante. El asiento deberá ajustarse longitudinalmente de forma que el conductor pueda pisar a fondo los pedales con las rodillas ligeramente flexionadas y que quede una distancia entre la zona de las rodillas y el tablero de instrumentos de, al menos, 10 cm. Si debido a condicionamientos físicos no puede mantenerse esta distancia, habrá que acudir sin falta a un taller especializado para que, en caso necesario, se lleven a cabo determinadas modificaciones especiales.
- No se deberá circular nunca con el respaldo del asiento excesivamente inclinado hacia atrás. Cuanto más inclinado hacia atrás esté el respaldo del asiento, mayor será el riesgo

⚠ ADVERTENCIA (continuación)

de sufrir lesiones por llevar mal colocado el cinturón de seguridad e ir sentado en una posición incorrecta.

- No se deberá circular nunca con el respaldo del asiento inclinado hacia delante. Si se disparase el airbag frontal, podría lanzar el respaldo hacia atrás y lesionar a los ocupantes de los asientos traseros.
- Deberá mantenerse siempre la mayor distancia posible respecto al volante y al tablero de instrumentos.
- Los asientos delanteros deberán estar siempre ajustados correctamente y se deberá ir siempre sentado erguido con la espalda pegada al respaldo del asiento. No deberá colocarse ninguna parte del cuerpo directamente en el lugar donde va montado el airbag o demasiado cerca del mismo.
- En el caso de los ocupantes de las plazas traseras aumenta el riesgo de sufrir lesiones graves si no van sentados erguidos, pues los cinturones de seguridad no irán colocados correctamente.

⚠ ADVERTENCIA

El ajuste incorrecto de los asientos puede provocar accidentes y lesiones graves.

⚠ ADVERTENCIA (continuación)

- Los asientos solo se deberán ajustar cuando el vehículo esté detenido, dado que de lo contrario se podrían desplazar inesperadamente durante la marcha y podría perderse el control del vehículo. Además, al realizar el ajuste se adopta una posición incorrecta.
- Los asientos delanteros solo se deberán ajustar en sentido vertical, longitudinal y en inclinación cuando no se encuentre nadie en la zona de ajuste.
- La zona de ajuste de los asientos delanteros no deberá obstaculizarse con ningún objeto.

⚠ ADVERTENCIA

Si se dejan mecheros en el vehículo, se podrían dañar o encender inadvertidamente. Esto podría provocar quemaduras graves y daños en el vehículo.

- Antes de ajustar un asiento, asegúrese siempre de que no haya ningún mechero en la zona de las piezas móviles del asiento.
- Antes de cerrar un portaobjetos, asegúrese siempre de que no haya ningún mechero en la zona de cierre.
- No deje nunca un mechero en un portaobjetos ni sobre ninguna otra superficie del vehículo, porque podría inflamarse a causa de las elevadas temperaturas que podrían alcanzarse en dichas superficies, sobre todo en verano.

Peligros por ir sentado en una posición incorrecta



Lea primero y tenga en cuenta la información preliminar y las advertencias de seguridad **⚠** de la pág. 68.

Si no se lleva colocado el cinturón de seguridad o se lleva mal colocado, aumentará el riesgo de sufrir lesiones graves o mortales. Los cinturones de seguridad solo garantizan una protección óptima si se llevan colocados correctamente. Ir sentado en una posición incorrecta reduce considerablemente la función protectora del cinturón de seguridad y, como consecuencia, se pueden sufrir lesiones graves o incluso mortales. El riesgo de sufrir lesiones graves o mortales aumenta especialmente si, al dispararse un airbag, este golpea a un ocupante del vehículo que no vaya sentado correctamente.

El conductor es el responsable de todas las personas, sobre todo de los niños, que transporte en el vehículo.

A continuación se enumeran a modo de ejemplo una serie de posiciones incorrectas que podrían resultar peligrosas para los ocupantes del vehículo.

Cuando el vehículo esté en movimiento:

- No se ponga nunca de pie en el vehículo.
- No se ponga nunca de pie en los asientos.
- No se ponga nunca de rodillas en los asientos.
- No incline nunca el respaldo del asiento excesivamente hacia atrás.
- No se apoye nunca en el tablero de instrumentos.

- No se tumba nunca en el asiento trasero.
- No vaya nunca sentado tan solo en la parte delantera del asiento.
- No se siente nunca de lado.
- No se apoye nunca fuera de la ventanilla.
- No saque nunca los pies por la ventanilla.
- No ponga nunca los pies en el tablero de instrumentos.
- No ponga nunca los pies en el acolchado de la banqueta o sobre el respaldo del asiento.
- No viaje nunca en la zona reposapiés.
- No se siente nunca encima de los reposabrazos delantero o trasero.
- No viaje nunca sin ir sentado en el asiento con el cinturón de seguridad colocado.
- No viaje nunca en el maletero.

⚠ ADVERTENCIA

Ir sentado en el vehículo en una posición incorrecta aumenta el riesgo de sufrir lesiones graves o mortales en caso de accidente, frenazos y maniobras bruscas.

- Todos los ocupantes tienen que ir siempre sentados correctamente durante la marcha y llevar el cinturón de seguridad colocado correctamente.
- Los ocupantes del vehículo que no vayan sentados correctamente, no lleven colocado el cinturón de seguridad o mantengan una distancia insuficiente respecto al airbag corren el peligro de sufrir lesiones muy graves o mortales, especialmente si se disparan los airbags y les golpean.

Posición correcta en el asiento

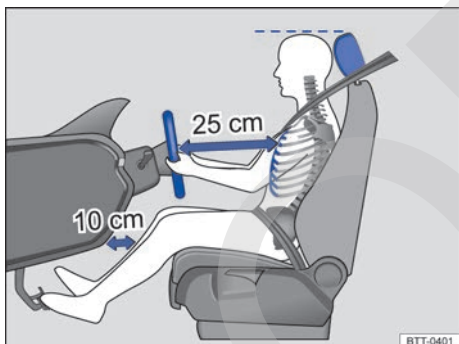

Fig. 43 Entre el conductor y el volante deberá haber una distancia de 25 cm como mínimo. Entre la zona de las rodillas y el tablero de instrumentos deberá haber una distancia de al menos 10 cm.

Lea primero y tenga en cuenta la información preliminar y las advertencias de seguridad ⚠ de la pág. 68.

A continuación se indica cuáles son las posiciones correctas para el conductor y sus acompañantes.

Aquellas personas que por algún condicionamiento físico no puedan adoptar una posición correcta deberían informarse en un taller especializado sobre la posibilidad de realizar modificaciones especiales. El cinturón de seguridad y los airbags solo ofrecen una protección óptima si se va sentado en una posición correcta. Volkswagen recomienda acudir para ello a un concesionario Volkswagen.

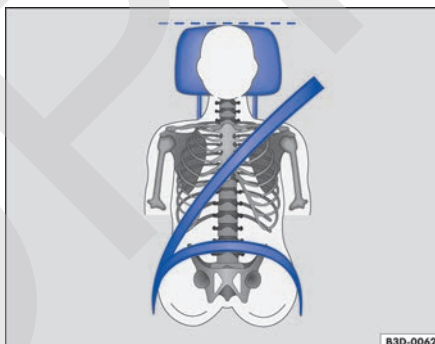

Fig. 44 Colocación correcta de la banda del cinturón y ajuste correcto del apoyacabezas.

Por su propia seguridad y para reducir las lesiones en caso de un frenazo o un accidente, Volkswagen recomienda los siguientes ajustes:

Válido para todos los ocupantes del vehículo:

- Ajuste el apoyacabezas de modo que el borde superior del mismo quede a la altura de la parte superior de la cabeza, pero nunca por debajo de los ojos. Mantenga la parte trasera de la cabeza siempre lo más cerca posible del apoyacabezas ⇒ fig. 43 y ⇒ fig. 44.
- En caso de tener poca estatura, baje el apoyacabezas completamente aunque la cabeza quede por debajo del borde superior del mismo.

- En caso de tener gran estatura, suba el apoyacabezas hasta el tope.
- Durante la marcha, mantenga los pies en la zona reposapiés.
- Ajuste y colóquese el cinturón de seguridad correctamente ⇒ pág. 80.

Para el conductor rige además lo siguiente:

- Coloque el respaldo del asiento casi en vertical de forma que la espalda descansa completamente sobre él.
- Ajuste el volante de modo que quede a una distancia de, por lo menos, 25 cm del esternón ⇒ fig. 43 y lo pueda sujetar con las dos manos por los lados, por la parte exterior, con los brazos ligeramente flexionados.
- El volante deberá apuntar siempre en dirección al tórax y nunca hacia la cara.
- Ajuste el asiento de forma que pueda pisar a fondo los pedales con las rodillas ligeramente flexionadas y que quede una distancia entre la zona de las rodillas y el tablero de instrumentos de al menos 10 cm ⇒ fig. 43.

- Ajuste el asiento en altura de forma que llegue al punto más alto del volante.
- Mantenga los pies siempre en la zona reposapiés para mantener en todo momento el control sobre el vehículo.

Para el acompañante rige además lo siguiente:

- Coloque el respaldo del asiento casi en vertical de forma que la espalda descansa completamente sobre él.
- Desplace el asiento lo más que pueda hacia atrás para que el airbag pueda protegerle al máximo en caso de dispararse.

Mandos para el ajuste mecánico de los asientos delanteros



Fig. 45 Mandos del asiento delantero izquierdo.



Lea primero y tenga en cuenta la información preliminar y las advertencias de seguridad ▲ de la pág. 68.

Los mandos del asiento delantero derecho están dispuestos de forma simétrica.

A continuación se describen todos los mandos que pudiera llevar el asiento. El número de mandos puede variar en función de la variante de asiento.

En el asiento puede haber mandos para el ajuste mecánico combinados con mandos para el ajuste eléctrico ⇒ pág. 72.

Mandos del asiento delantero izquierdo

fig. 45	Función	Cómo se ejecuta
①	Ajustar el apoyo lumbar	Modifique la posición de la palanca.
②	Ajustar el respaldo del asiento	Gire la rueda sin ejercer fuerza sobre el respaldo. ▶

fig. 45	Función	Cómo se ejecuta
③	Ajustar la altura del asiento	Mueva la palanca hacia arriba o hacia abajo; en caso necesario, varias veces.
④	Desplazar el asiento delantero hacia delante o hacia atrás	Tire de la palanca y desplace el asiento. ¡Tras soltar la palanca, el asiento tiene que encastrar!

Mandos para el ajuste eléctrico de los asientos delanteros

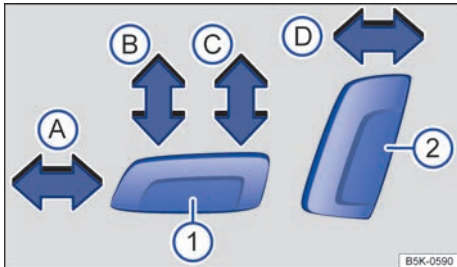

Fig. 46 Mandos en el asiento delantero izquierdo: ajuste longitudinal del asiento, ajuste de la altura y de la inclinación de la banqueta, y ajuste del respaldo.

Lea primero y tenga en cuenta la información preliminar y las advertencias de seguridad de la pág. 68.

Los mandos del asiento delantero derecho están dispuestos de forma simétrica.

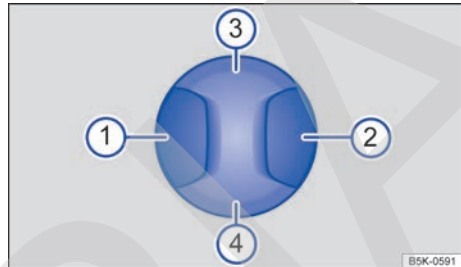

Fig. 47 Mando en el asiento delantero izquierdo: ajuste del apoyo lumbar.

En el asiento puede haber mandos para el ajuste mecánico combinados con mandos para el ajuste eléctrico.

Pulsando el mando en el sentido de la flecha ⇒ **fig. 46:**

①	Ⓐ	Se desplaza el asiento hacia delante o hacia atrás.
	Ⓑ	Se ajusta la inclinación de la banqueta.
	Ⓒ	Se sube o se baja el asiento.
②	Ⓓ	Se ajusta la inclinación del respaldo.

Pulsando el mando en la zona correspondiente ⇒ **fig. 47:**

① o ②	Se ajusta el arco del apoyo lumbar.
③ o ④	Se ajusta la altura del apoyo lumbar.

⚠ ADVERTENCIA

Si se utilizan los asientos delanteros eléctricos de forma negligente o sin prestar la debida atención, se pueden causar lesiones graves.

- Los asientos delanteros también se puede ajustar eléctricamente con el encendido desconectado. No deje nunca en el interior del vehículo a ningún niño ni a ninguna persona que pueda precisar ayuda.

⚠ ADVERTENCIA (continuación)

- En caso de emergencia, el ajuste eléctrico se puede interrumpir pulsando otro mando.

⚠ AVISO

Para no dañar los componentes eléctricos de los asientos delanteros, evite ponerse de rodillas en los mismos o someter la banqueta y el respaldo a cargas excesivas concentradas en un solo punto.

i Si la batería del vehículo tiene muy poca carga, es posible que no se pueda ajustar el asiento eléctricamente.

i Si se pone el motor en marcha durante el ajuste eléctrico de los asientos, este se interrumpirá.

Ajustar los apoyacabezas

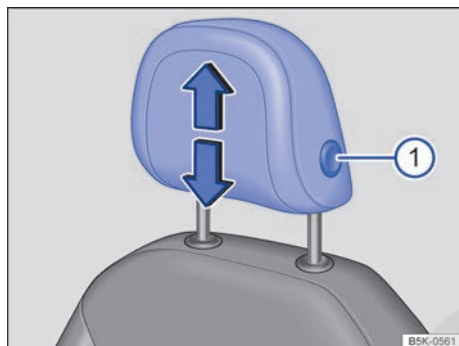

Fig. 48 Ajuste de los apoyacabezas delanteros.

Lea primero y tenga en cuenta la información preliminar y las advertencias de seguridad **▲** de la pág. 68.

Todas las plazas van provistas de apoyacabezas. El apoyacabezas central trasero solo está previsto para la plaza central del asiento trasero. Por ello, no se deberá montar en ninguna otra plaza.

Ajustar la altura de los apoyacabezas delanteros

- Desplace el apoyacabezas en el sentido de una de las flechas: o bien hacia arriba, o bien hacia abajo a la vez que presiona la tecla ⇒ fig. 48 ① ⇒ **▲**.
- El apoyacabezas tiene que encastrar correctamente en una posición.

Ajustar la altura de los apoyacabezas traseros

- Desplace el apoyacabezas en el sentido de una de las flechas: o bien hacia arriba, o bien hacia abajo a la vez que presiona la tecla ⇒ fig. 49 ① ⇒ **▲**.
- El apoyacabezas tiene que encastrar correctamente en una posición.

Ajuste correcto del apoyacabezas

Ajuste el apoyacabezas de modo que el borde superior del mismo quede a la altura de la parte superior de la cabeza, pero nunca por debajo de los

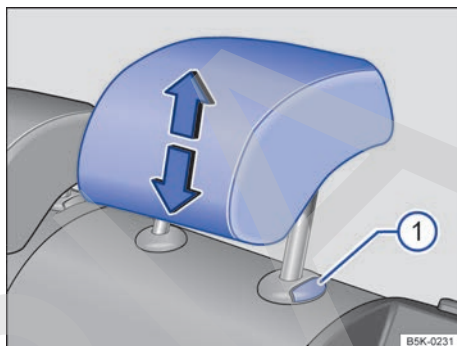

Fig. 49 Ajuste de los apoyacabezas traseros.

ojos. La parte trasera de la cabeza debe mantenerse siempre lo más cerca posible del apoyacabezas.

Ajuste del apoyacabezas en el caso de personas de poca estatura

Baje el apoyacabezas hasta el tope aunque la cabeza quede por debajo del borde superior del mismo. En la posición más baja puede que quede un pequeño espacio entre el apoyacabezas y el respaldo del asiento.

Ajuste del apoyacabezas en el caso de personas de gran estatura

Suba el apoyacabezas hasta el tope.

▲ ADVERTENCIA

Si se circula con el apoyacabezas desmontado o ajustado incorrectamente, aumenta el riesgo de sufrir lesiones graves o mortales en caso de accidente, frenazos y maniobras bruscas.

- Viaje siempre con el apoyacabezas montado y ajustado correctamente.
- Para reducir el riesgo de sufrir lesiones cervicales en caso de accidente, ajuste el apoyacabezas correctamente según su estatura teniendo en cuenta que el borde superior

⚠ ADVERTENCIA (continuación)

del mismo quede a la altura de la parte superior de la cabeza, pero nunca por debajo de los ojos. Mantenga la parte trasera de la cabeza lo más cerca posible del apoyacabezas.

⚠ ADVERTENCIA (continuación)

- No ajuste nunca el apoyacabezas durante la marcha.

Desmontar y montar los apoyacabezas delanteros

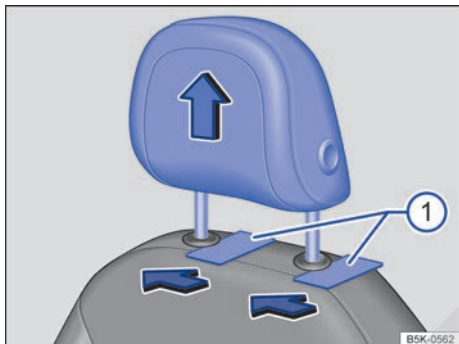



Fig. 50 Desmontaje de los apoyacabezas delanteros.

 Lea primero y tenga en cuenta la información preliminar y las advertencias de seguridad **⚠** de la pág. 68.

Todas las plazas van provistas de apoyacabezas. Los apoyacabezas delanteros están previstos exclusivamente para los asientos delanteros y el apoyacabezas central trasero para la plaza central del asiento trasero. Por ello, no se deberán montar en ninguna otra plaza.

Desmontar los apoyacabezas delanteros

- Dado el caso, baje el apoyacabezas ⇒ **⚠**.
- Para desbloquearlo, introduzca un objeto plano (una tarjeta de plástico, p. ej.) entre el tapizado del respaldo y las tapas de las barras del apoyacabezas ⇒ **fig. 50** **①** mientras una segunda persona extrae el apoyacabezas completamente.

Montar los apoyacabezas delanteros

- Coloque el apoyacabezas en la posición correcta encima de las guías del respaldo correspondiente e introdúzcalo en ellas.
- Presione el apoyacabezas hacia abajo hasta que las barras encastren.
- Ajuste correctamente el apoyacabezas ⇒ pág. 73.

⚠ ADVERTENCIA

Si se circula con el apoyacabezas desmontado o ajustado incorrectamente, aumenta el riesgo de sufrir lesiones graves o mortales en caso de accidente, frenazos y maniobras bruscas.

- Viaje siempre con el apoyacabezas montado y ajustado correctamente.
- Si se ha desmontado algún apoyacabezas, vuelva a montarlo cuanto antes para que pueda proteger adecuadamente al ocupante en cuestión.

⚠ AVISO

Al desmontar y montar los apoyacabezas, evite que topen contra el revestimiento interior del techo u otras piezas del vehículo. De lo contrario podría dañarse el revestimiento y otras piezas del vehículo.

Desmontar y montar los apoyacabezas traseros

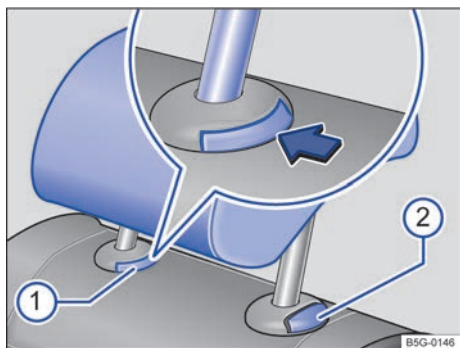

Fig. 51 Desmontaje de los apoyacabezas traseros (variante 1).

Lea primero y tenga en cuenta la información preliminar y las advertencias de seguridad de la **pág. 68**.

Todas las plazas van provistas de apoyacabezas. Los apoyacabezas delanteros están previstos exclusivamente para los asientos delanteros y el apoyacabezas central trasero para la plaza central del asiento trasero. Por ello, no se deberán montar en ninguna otra plaza.

Desmontar los apoyacabezas traseros (variante 1)

- Desbloquee el respaldo del asiento trasero y abátalo hacia delante ⇒ **pág. 135**.
- Suba el apoyacabezas hasta el tope .
- Pulse la tecla ⇒ **fig. 51** de la guía de apoyacabezas.
- Al mismo tiempo presione la tecla mientras una segunda persona extrae el apoyacabezas completamente.
- Levante el respaldo del asiento trasero y encástrelo correctamente.

Desmontar los apoyacabezas traseros (variante 2)

- Desbloquee el respaldo del asiento trasero y abátalo hacia delante ⇒ **pág. 135**.
- Suba el apoyacabezas hasta el tope .
- En caso necesario, introduzca el paletón de la llave del vehículo o la punta plana del destornillador de las herramientas de a bordo en la ranura de la tapa ⇒ **fig. 52** .
- Presione la llave o el destornillador en el sentido de la flecha y manténgalos en esa posición.

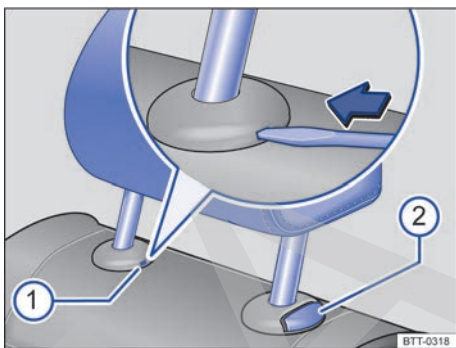

Fig. 52 Desmontaje de los apoyacabezas traseros (variante 2).

- Al mismo tiempo presione la tecla mientras una segunda persona extrae el apoyacabezas completamente.
- Levante el respaldo del asiento trasero y encástrelo correctamente.

Montar los apoyacabezas traseros

- Desbloquee el respaldo del asiento trasero y abátalo hacia delante ⇒ **pág. 135**.
- Coloque el apoyacabezas en la posición correcta encima de las guías del respaldo correspondiente e introdúzcalo en ellas.
- Baje el apoyacabezas a la vez que presiona la tecla ⇒ **fig. 51** o ⇒ **fig. 52** .
- Levante el respaldo del asiento trasero y encástrelo correctamente.
- Ajuste correctamente el apoyacabezas ⇒ **pág. 73**.

ADVERTENCIA

Si se circula con el apoyacabezas desmontado o ajustado incorrectamente, aumenta el riesgo de sufrir lesiones graves o mortales en caso de accidente, frenazos y maniobras bruscas.

- **Viaje siempre con el apoyacabezas montado y ajustado correctamente.**
- **Si se ha desmontado algún apoyacabezas, vuelva a montarlo cuanto antes para que pueda proteger adecuadamente al ocupante en cuestión.**

⚠ AVISO

Al desmontar y montar los apoyacabezas, evite que topen contra el revestimiento interior del techo u otras piezas del vehículo. De lo contrario podría dañarse el revestimiento y otras piezas del vehículo.

Ajustar la posición del volante

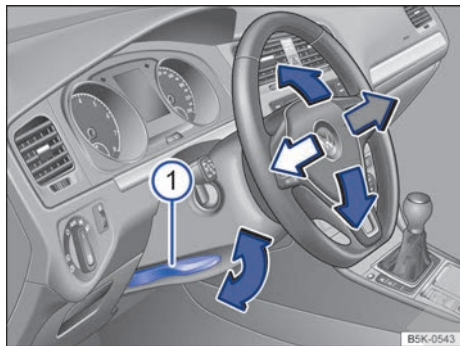

Fig. 53 Ajuste mecánico de la posición del volante.

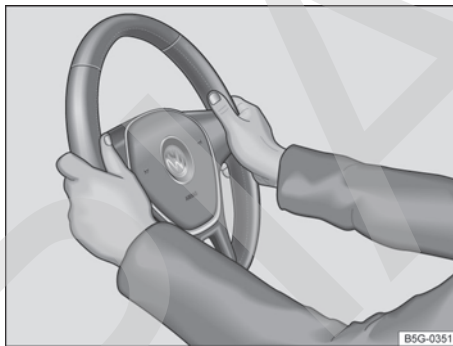

Fig. 54 En el volante: posición equivalente a las 9 y las 3 horas.

Lea primero y tenga en cuenta la información preliminar y las advertencias de seguridad ⚠ de la pág. 68.

Ajuste el volante antes de emprender la marcha y únicamente con el vehículo detenido.

- Tire hacia abajo de la palanca ⇒ fig. 53 ① ⇒ ⚠.
- Ajuste el volante de forma que pueda sujetarlo con las dos manos por los lados, por su parte exterior, en la posición equivalente a las 9 y las 3 horas ⇒ fig. 54 con los brazos ligeramente flexionados ⇒ ⚠.
- Presione la palanca con fuerza hacia arriba hasta que quede a ras de la columna de dirección.

⚠ ADVERTENCIA

El uso indebido del ajuste de la posición del volante y un ajuste incorrecto del volante pueden provocar lesiones graves o mortales.

- Después del ajuste, presione siempre la palanca ⇒ fig. 53 ① firmemente hacia arriba para que no se modifique la posición del volante accidentalmente durante la marcha.

⚠ ADVERTENCIA (continuación)

- No ajuste nunca el volante durante la marcha. Si durante la marcha constatase que es necesario ajustarlo, detenga el vehículo tomando las precauciones de seguridad adecuadas y ajuste entonces el volante correctamente.
- Para no limitar la función protectora del airbag frontal del conductor, durante la conducción el volante deberá apuntar siempre en dirección al tórax y nunca hacia la cara.
- Con el fin de reducir el peligro de sufrir lesiones en caso de que se dispare el airbag frontal del conductor, durante la conducción sujete siempre el volante por los lados, por su parte exterior, con las dos manos en la posición equivalente a las 9 y las 3 horas ⇒ fig. 54.
- No sujete nunca el volante en la posición equivalente a las 12 horas ni de ningún otro modo diferente al indicado (p. ej., por el centro). Si se disparase el airbag frontal del conductor, podría sufrir lesiones graves en los brazos, las manos y la cabeza.

Reposabrazos centrales

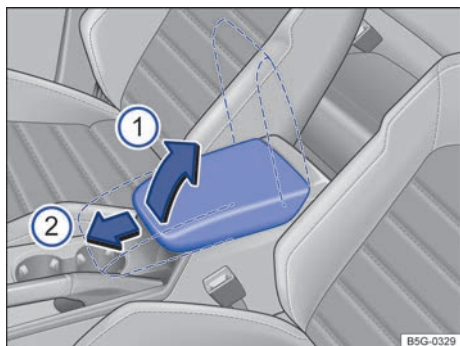

Fig. 55 Reposabrazos central delantero.

Lea primero y tenga en cuenta la información preliminar y las advertencias de seguridad de la pág. 68.

Ajustar el reposabrazos central delantero

Para *subir* el reposabrazos, pulse el botón de desbloqueo situado en la parte delantera del reposabrazos y tire de este hacia arriba en el sentido de la flecha ⇒ fig. 55 ① encastre por encastre.

Para *bajar* el reposabrazos, pulse el botón de desbloqueo y levante el reposabrazos del todo. A continuación, bájelo.

Para *ajustar* el reposabrazos longitudinalmente, desplácelo completamente hacia delante (B) o completamente hacia atrás hasta que encastre.

Reposabrazos central trasero

En el respaldo de la plaza central trasera puede haber un reposabrazos abatible ⇒ fig. 56.

Para *bajar* el reposabrazos, tire del lazo en el sentido de la flecha ⇒ fig. 56.

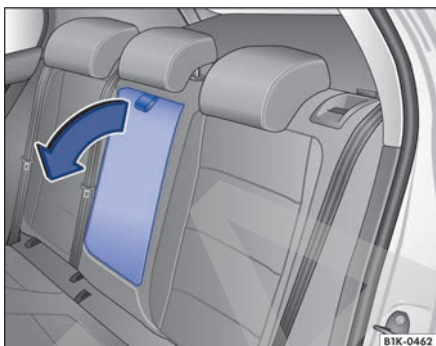

Fig. 56 Reposabrazos central trasero abatible.

Para *levantar* el reposabrazos, presiónelo hacia arriba y encájelo en el respaldo del asiento hasta el tope.

ADVERTENCIA

El reposabrazos central podría limitar la libertad de movimientos de los brazos del conductor, lo que podría dar lugar a un accidente y lesiones graves.

- Mantenga los portaobjetos del reposabrazos central siempre cerrados durante la marcha.
- No permita nunca que viaje nadie sentado sobre el reposabrazos central, ni siquiera un niño. Esta posición es incorrecta y puede provocar lesiones graves.
- No coloque nunca bebidas o líquidos calientes en el portabebidas. Durante la marcha, al frenar y al maniobrar podrían derramarse.

Funciones de los asientos

Introducción al tema

En este capítulo encontrará información sobre los siguientes temas:

Calefacción de los asientos 78

Información adicional y advertencias:

- Ajuste de los asientos ⇒ pág. 68
- Cinturones de seguridad ⇒ pág. 80
- Sistema de airbags ⇒ pág. 90
- Asientos para niños ⇒ pág. 100
- Calefactar, ventilar y refrigerar ⇒ pág. 256

⚠ ADVERTENCIA

La utilización inadecuada de las funciones de los asientos puede provocar lesiones graves.

- **Antes de emprender la marcha, adopte siempre una posición correcta y manténgala durante todo el trayecto. Este punto rige para todos los ocupantes del vehículo.**
- **Mantenga siempre las manos, los dedos y los pies, u otras partes del cuerpo lejos del área de funcionamiento y ajuste de los asientos.**

Calefacción de los asientos

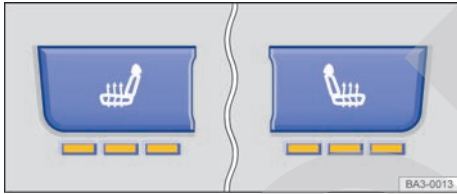

Fig. 57 En la parte superior de la consola central: teclas para la calefacción de los asientos delanteros.

Lea primero y tenga en cuenta la información preliminar y las advertencias de seguridad **⚠** de la pág. 78.

Con el encendido conectado, la banqueta y el respaldo de los asientos pueden calentarse eléctricamente. Según la versión del asiento, también se calientan los rebordes laterales del asiento.

Si se cumple alguna de las siguientes condiciones, no conecte la calefacción del asiento:

- No se está utilizando el asiento.
- El asiento va revestido con una funda.
- Sobre el asiento va montado un asiento para niños.
- La banqueta del asiento está húmeda o mojada.
- La temperatura exterior o la del habitáculo es superior a los 25 °C (77 °F).

Función	Cómo se ejecuta, calefacción de los asientos ⇒ fig. 57
Conectar	Pulse la tecla o . La calefacción del asiento funciona a la máxima potencia. Se encienden todos los testigos de control.
Ajustar la potencia calorífica	Pulse la tecla o repetidamente hasta ajustar la potencia deseada.
Desconectar	Pulse la tecla o tantas veces como sean necesarias hasta que no quede ningún testigo de control encendido en ella.

Al desconectar el encendido se desconecta la calefacción de ambos asientos. Si se vuelve a conectar el encendido en los siguientes 10 minutos aprox., la calefacción del asiento del conductor se activará automáticamente en el nivel ajustado por

última vez. En caso necesario habrá que volver a conectar la calefacción del asiento del acompañante tras conectar el encendido.

ADVERTENCIA

Aquellas personas cuya percepción del dolor o de la temperatura se halle afectada por la toma de medicamentos o por algún tipo de parálisis o enfermedad crónica (p. ej., la diabetes) podrían sufrir quemaduras en la espalda, las nalgas o las piernas; estas quemaduras podrían tardar mucho tiempo en curarse o no llegar a curarse nunca completamente. En caso de dudas sobre el estado de salud propio, habrá que acudir a un médico.

- Aquellas personas que tengan limitada la percepción del dolor o de la temperatura nunca deberán hacer uso de la calefacción de los asientos.

ADVERTENCIA

Si se empapara el tapizado, la calefacción del asiento podría dejar de funcionar correctamente y podría aumentar el riesgo de que se produjeran quemaduras.

- Antes de utilizar la calefacción del asiento, cerciórese de que la banqueta esté seca.

ADVERTENCIA (continuación)

- Evite sentarse en el asiento con la ropa húmeda o mojada.
- No deposite objetos ni prendas de vestir húmedos o mojados encima del asiento.
- No derrame líquidos sobre el asiento.

AVISO

- Para no dañar los elementos calefactores, evite ponerse de rodillas en los asientos o someter la banqueta y el respaldo a cargas excesivas concentradas en un solo punto.
- Si se derraman líquidos, se dejan objetos punzantes o se colocan materiales aislantes (como puede ser una funda o un asiento para niños) sobre los asientos, puede que la calefacción de estos se estropee.
- Si notara algún olor, desconecte la calefacción del asiento inmediatamente y encargue su revisión a un taller especializado.

 La calefacción de los asientos solo deberá permanecer encendida el tiempo necesario. De lo contrario ocasiona un consumo de combustible innecesario. <

Cinturones de seguridad

Introducción al tema

En este capítulo encontrará información sobre los siguientes temas:

Testigo de advertencia	81
Accidentes frontales y las leyes físicas	82
Peligros por no utilizar el cinturón de seguridad	83
Función protectora de los cinturones de seguridad	84
Cómo usar y cuidar los cinturones de seguridad	84
Colocarse o quitarse el cinturón de seguridad	85
Colocación de la banda del cinturón	86
Regulador de la altura del cinturón	88
Enrollador automático, pretensor y limitador de fuerza del cinturón	88
Mantenimiento y desecho de los pretensores de los cinturones	89

Compruebe con regularidad el estado de todos los cinturones de seguridad. En caso de daños en el tejido o en las uniones de algún cinturón de seguridad, en el enrollador automático o en el cierre, acuda inmediatamente a un taller especializado y solicite la sustitución del cinturón en cuestión ⇒ . El taller especializado deberá utilizar las piezas de recambio adecuadas que correspondan al vehículo, al equipamiento y al año de modelos. Volkswagen recomienda acudir para ello a un concesionario Volkswagen.

Información adicional y advertencias:

- Ajuste de los asientos ⇒ pág. 68
- Sistema de airbags ⇒ pág. 90
- Asientos para niños ⇒ pág. 100
- Compartimentos portaobjetos ⇒ pág. 149
- Conservación y limpieza del habitáculo ⇒ pág. 299
- Accesorios, cambio de piezas, reparaciones y modificaciones ⇒ pág. 322

ADVERTENCIA

No llevar colocado el cinturón de seguridad o llevarlo mal colocado aumenta el riesgo de sufrir lesiones graves o mortales. Los cinturones de seguridad solo ofrecen una protección óptima si se colocan y se utilizan correctamente.

ADVERTENCIA (continuación)

● Los cinturones de seguridad son el medio más efectivo para reducir el peligro de sufrir lesiones graves y mortales en caso de accidente. Para que le pueda proteger, lleve siempre el cinturón de seguridad colocado correctamente mientras el vehículo esté en marcha.

● Antes de emprender la marcha, siéntese siempre en una posición correcta, colóquese correctamente el cinturón de seguridad correspondiente a su plaza y llévelo bien colocado durante todo el trayecto. Esto rige para todos los ocupantes del vehículo y también para los desplazamientos urbanos.

● Utilice para transportar a los niños un sistema de retención infantil adecuado a su peso y estatura con el cinturón de seguridad colocado correctamente ⇒ pág. 100.

● Emprenda la marcha únicamente cuando todos los ocupantes del vehículo tengan el cinturón de seguridad colocado correctamente.

● Introduzca siempre la lengüeta del cinturón en el cierre del cinturón del asiento correspondiente y encástrela correctamente. La utilización del cierre del cinturón correspondiente a otro asiento reduce la función protectora del cinturón de seguridad y puede provocar lesiones graves.

● Evite siempre que entren cuerpos extraños y líquidos en la ranura del cierre de los cinturones de seguridad. De lo contrario, el funcionamiento del cierre y del cinturón de seguridad podría verse afectado.

● No se quite nunca el cinturón de seguridad durante la marcha.

● Es obligatoria la utilización de un cinturón de seguridad por ocupante.

● No lleve nunca a un niño o a un bebé en el regazo ni lo sujete con el mismo cinturón de seguridad que lleve usted puesto.

● No se deje puestas prendas de vestir gruesas y holgadas (p. ej., un abrigo encima de una chaqueta), pues dificultan el ajuste correcto del cinturón de seguridad y reducen así su capacidad de protección.

⚠ ADVERTENCIA

Los cinturones de seguridad dañados representan un gran peligro y pueden provocar lesiones graves o mortales.

- No aprisione nunca el cinturón de seguridad con la puerta o el mecanismo del asiento, pues se podría dañar.
- Si el tejido del cinturón u otras piezas de este presentan desperfectos, el cinturón podría romperse en caso de accidente o de frenazo.
- Encargue inmediatamente la sustitución de aquellos cinturones de seguridad que estén dañados por otros nuevos autorizados

⚠ ADVERTENCIA (continuación)

por Volkswagen para este vehículo. Después de un accidente, encargue a un taller especializado la sustitución de los cinturones de seguridad que se hayan distendido en exceso a causa del esfuerzo al que han sido sometidos. Puede que sea necesario sustituirlos incluso cuando no haya daños perceptibles. También se deberán comprobar los anclajes de los cinturones.

- No intente nunca usted mismo reparar, modificar o desmontar los cinturones de seguridad. Las reparaciones en los cinturones de seguridad, los enrolladores automáticos y los cierres únicamente deberá llevarlas a cabo un taller especializado.

Testigo de advertencia



Fig. 58 Testigo de advertencia en el cuadro de instrumentos.



Lea primero y tenga en cuenta la información preliminar y las advertencias de seguridad ⚠ de la pág. 80.

Se enciende o parpadea	Posible causa	Solución
	El conductor no lleva abrochado el cinturón de seguridad.	Abróchese el cinturón de seguridad.
	El acompañante no lleva abrochado el cinturón de seguridad (en caso de que el asiento del acompañante vaya ocupado).	
	Hay objetos encima del asiento del acompañante.	Retire los objetos del asiento del acompañante y guárdelos en un lugar seguro.

Al conectar el encendido se encienden brevemente algunos testigos de advertencia y de control a modo de comprobación. Al cabo de unos segundos se apagan.

Si al iniciar la marcha se superan los 25 km/h (15 mph) aprox. sin llevar abrochados los cinturones de seguridad o se desabrochan estos durante

la marcha, sonará una señal acústica durante algunos segundos. Adicionalmente parpadeará el testigo de advertencia ⚠ ⇒ fig. 58.

El testigo ⚠ se apagará cuando, con el encendido conectado, el conductor y el acompañante se abrochen el cinturón de seguridad.

⚠ ADVERTENCIA

No llevar colocado el cinturón de seguridad o llevarlo mal colocado aumenta el riesgo de sufrir lesiones graves o mortales. Los cintu-

⚠ ADVERTENCIA (continuación)

rones de seguridad solo ofrecen una protección óptima si se colocan y se utilizan correctamente. <

Accidentes frontales y las leyes físicas

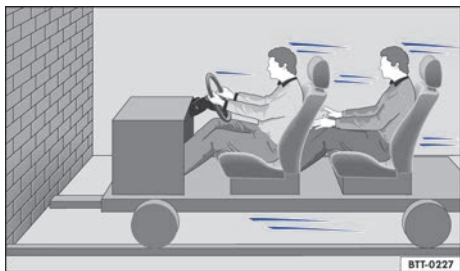



Fig. 59 Vehículo a punto de chocar contra un muro. Los ocupantes no llevan colocado el cinturón de seguridad.

 **Lea primero y tenga en cuenta la información preliminar y las advertencias de seguridad ⚠ de la pág. 80.**

Es fácil explicar de qué modo actúan las leyes físicas en caso de accidente frontal: en cuanto un vehículo se pone en movimiento ⇒ **fig. 59**, se origina tanto en el vehículo como en sus ocupantes la denominada “energía cinética”.

Cuanto mayor sea la velocidad y el peso del vehículo, tanto mayor será la energía que deberá ser absorbida en caso de accidente.

No obstante, el factor más importante es la velocidad del vehículo. Por ejemplo, si la velocidad se duplica pasando de 25 km/h (15 mph) aprox. a 50 km/h (31 mph) aprox., ¡la energía cinética correspondiente se cuadruplica!

La magnitud de la “energía cinética” depende fundamentalmente de la velocidad a la que circula el vehículo y del peso de este y de sus ocupantes. Cuanto mayor sea la velocidad y el peso, tanto mayor será la energía que deberá ser absorbida en caso de accidente.



Fig. 60 El vehículo choca contra el muro. Los ocupantes no llevan colocado el cinturón de seguridad.

Los ocupantes del vehículo que no se hayan colocado los cinturones de seguridad no estarán “unidos” al vehículo. ¡Por consiguiente, en caso de colisión frontal, estas personas seguirán desplazándose a la misma velocidad a la que circulaba el vehículo antes de la colisión hasta que algo las detenga! Dado que los ocupantes del vehículo de nuestro ejemplo no llevan colocado el cinturón de seguridad, en caso de colisión contra el muro, toda la energía cinética de los ocupantes únicamente será absorbida por dicho impacto ⇒ **fig. 60**.

Circulando a una velocidad comprendida entre 30 km/h (19 mph) y 50 km/h (31 mph) aprox., las fuerzas que actúan sobre el cuerpo en caso de accidente pueden superar con facilidad una tonelada (1000 kg). Las fuerzas que actúan sobre el cuerpo aumentan cuanto mayor sea la velocidad a la que se circule.

Este ejemplo no solo es válido para impactos frontales, sino también para todo tipo de accidentes y colisiones. <

Peligros por no utilizar el cinturón de seguridad



Fig. 61 El conductor sin el cinturón de seguridad colocado sale lanzado hacia delante.



Fig. 62 El ocupante del asiento trasero sin el cinturón de seguridad colocado sale lanzado hacia delante topando contra el conductor, que sí lo lleva colocado.



Lea primero y tenga en cuenta la información preliminar y las advertencias de seguridad ▲ de la pág. 80.

Existe la idea generalizada de que en caso de accidente leve se puede parar el golpe con las manos. ¡Esto no es cierto!

Incluso circulando a poca velocidad, en caso de colisión actúan fuerzas sobre el cuerpo que no se pueden contrarrestar solo con apoyarse con los brazos y las manos. En caso de colisión frontal, los ocupantes del vehículo que no lleven colocado el cinturón de seguridad saldrán lanzados de forma incontrolada hacia delante y se golpearán contra piezas del habitáculo como, p. ej., el volante, el tablero de instrumentos o el parabrisas ⇒ [fig. 61](#).

La función del sistema de airbags no sustituye la del cinturón de seguridad. En caso de que se disparen los airbags, estos solo ofrecen una protección adicional. Los airbags no se disparan en cualquier tipo de accidente. Incluso si el vehículo está equipado con un sistema de airbags, todos los ocupantes (incluido el conductor) deberán colocar-

se el cinturón de seguridad y llevarlo bien colocado durante todo el trayecto. De esta forma se reduce el peligro de sufrir lesiones graves o mortales en caso de accidente, independientemente de si la plaza lleva airbag o no.

Cada airbag solo se dispara una vez. Para lograr la mejor protección posible es imprescindible llevar siempre bien colocado el cinturón de seguridad.

De esta forma también se estará protegido en el caso de accidentes en los que no se dispare el airbag. Los ocupantes que no lleven colocado el cinturón de seguridad podrían salir lanzados fuera del vehículo y, como consecuencia, sufrir lesiones aún más graves o mortales.

Asimismo, es muy importante que los ocupantes de las plazas traseras lleven el cinturón de seguridad colocado correctamente, pues de lo contrario saldrán lanzados de un modo incontrolado por el habitáculo en caso de accidente. Si un ocupante del asiento trasero no lleva colocado el cinturón de seguridad, no solo se pone en peligro a sí mismo, sino también al conductor y a los demás ocupantes del vehículo ⇒ [fig. 62](#).

Función protectora de los cinturones de seguridad

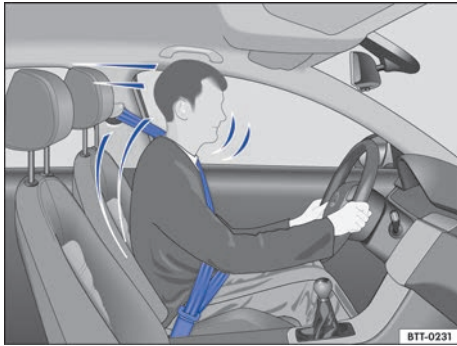



Fig. 63 Los conductores que lleven el cinturón de seguridad correctamente colocado no saldrán lanzados en caso de un frenazo.

 **Lea primero y tenga en cuenta la información preliminar y las advertencias de seguridad  de la pág. 80.**

Los cinturones de seguridad correctamente colocados pueden marcar una gran diferencia. Los cinturones de seguridad bien colocados mantienen a los ocupantes en la posición correcta y reducen considerablemente la energía cinética en caso de accidente. También contribuyen a evitar movimientos incontrolados que, a su vez, podrían provocar lesiones graves. Si se lleva el cinturón de seguridad bien colocado, se reduce además el peligro de salir lanzado fuera del vehículo ⇒ **fig. 63**.

Los ocupantes del vehículo que lleven los cinturones de seguridad bien colocados se beneficiarán en gran medida del hecho de que la energía cinética sea absorbida por los cinturones de seguridad. También la estructura de la parte delantera del vehículo y otros componentes de la seguridad pasiva

del mismo, como puede ser el sistema de airbags, garantizan una reducción de la energía cinética. De este modo disminuye la energía que se genera y con ello el riesgo de resultar lesionado.



Los ejemplos descritos corresponden a colisiones frontales. Naturalmente, los cinturones de seguridad bien colocados también reducen considerablemente el peligro de sufrir lesiones en todos los demás tipos de accidente. Por este motivo hay que colocarse siempre el cinturón de seguridad antes de emprender la marcha, aunque solo sea para ir “a la vuelta de la esquina”. Hay que asegurarse de que todos los demás ocupantes del vehículo también se lo hayan colocado.

Las estadísticas relativas a los accidentes de circulación han demostrado que llevar colocado el cinturón de seguridad del modo correcto reduce considerablemente el riesgo de sufrir lesiones y aumenta las probabilidades de sobrevivir en caso de accidente grave. Los cinturones de seguridad bien colocados refuerzan además el efecto protector de los airbags que se disparan en caso de accidente. Por este motivo, en la mayoría de los países es obligatorio utilizar los cinturones de seguridad.

Aunque el vehículo esté equipado con airbags, hay que llevar colocados los cinturones de seguridad. Los airbags frontales, p. ej., solo se disparan en algunos casos de colisión frontal. No se disparan en caso de colisión frontal o lateral leve, de colisión trasera, si se vuelca el vehículo o en caso de accidente en el que no se supere el valor de disparo del airbag programado en la unidad de control.



¡Por este motivo hay que llevar siempre colocado el cinturón de seguridad y asegurarse de que los demás ocupantes del vehículo se lo hayan colocado correctamente antes de iniciar la marcha!

Cómo usar y cuidar los cinturones de seguridad

 **Lea primero y tenga en cuenta la información preliminar y las advertencias de seguridad  de la pág. 80.**

Lista de comprobación

Cómo usar y cuidar el cinturón de seguridad ⇒ :

-  Compruebe con regularidad el estado de todos los cinturones de seguridad.
-  Mantenga limpios los cinturones de seguridad.
-  Mantenga alejados de la banda, de la lengüeta y de la ranura del cierre de los cinturones cuerpos extraños y líquidos.

Lista de comprobación (continuación)

- ✓ Procure no dañar ni aprisionar el cinturón de seguridad ni la lengüeta del mismo (p. ej., al cerrar la puerta).
- ✓ No desmonte, modifique o repare nunca los cinturones de seguridad ni sus elementos de fijación.
- ✓ Colóquese siempre el cinturón de seguridad correctamente antes de iniciar la marcha y no se lo quite durante la misma.

Cinturón de seguridad retorcido

Si no se puede sacar con facilidad el cinturón de seguridad de la guía, puede que se haya retorcido dentro del guarnecido lateral si se enrolló demasiado rápido:

- Tire del cinturón por la lengüeta, despacio y con cuidado, hasta extraerlo completamente.
- Enderece el cinturón y deje que se enrolle despacio acompañándolo con la mano.

Si no pudiera enderezar el cinturón, colóquese de todos modos, pero evite en cualquier caso que la parte retorcida quede por la zona del cuerpo. Acuda inmediatamente a un taller especializado para que enderecen la banda retorcida.

⚠ ADVERTENCIA

Cuidar inadecuadamente los cinturones de seguridad aumenta el riesgo de sufrir lesiones graves o mortales.

- Compruebe con regularidad que los cinturones de seguridad y sus componentes se encuentren en buen estado.
- Mantenga los cinturones de seguridad siempre limpios.
- Evite rozar la banda del cinturón con extremos cortantes, aprisionarla o dañarla.
- Mantenga el cierre y la ranura para la lengüeta del cinturón de seguridad siempre libres de cuerpos extraños y no los moje.

Colocarse o quitarse el cinturón de seguridad

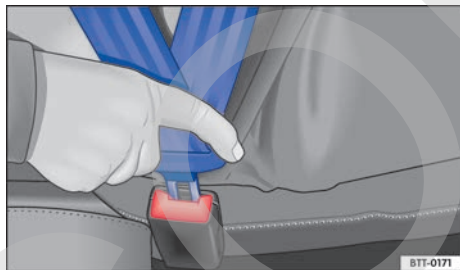



Fig. 64 Insertar la lengüeta del cinturón de seguridad en su cierre.

 **Lea primero y tenga en cuenta la información preliminar y las advertencias de seguridad** ⚠ de la **pág. 80**.

En caso de frenazo o accidente, los cinturones de seguridad bien colocados mantienen a los ocupantes del vehículo en la posición correcta ofreciéndoles la máxima protección posible ⇒ ⚠.

Colocarse el cinturón de seguridad

Colóquese siempre el cinturón de seguridad antes de emprender la marcha.



Fig. 65 Soltar la lengüeta del cierre del cinturón.

- Ajuste el asiento delantero y el apoyacabezas correctamente ⇒ **pág. 68**.
- Encastre el respaldo del asiento trasero en posición vertical ⇒ ⚠.
- Tire de la banda del cinturón por la lengüeta y colóquesela bien centrada sobre el pecho y la zona de la pelvis. Al hacerlo, **no** retuerza la banda ⇒ ⚠.
- Inserte bien la lengüeta del cinturón en el cierre del cinturón correspondiente a la plaza ⇒ **fig. 64**.
- Tire del cinturón para comprobar que la lengüeta haya quedado bien encastrada en el cierre. ▶

Quitarse el cinturón de seguridad

Únicamente desabroche el cinturón de seguridad cuando el vehículo esté detenido ⇒ ⚠.

- Pulse la tecla roja del cierre del cinturón ⇒ fig. 65. La lengüeta del cinturón sale expulsada.
- Acompañe el cinturón hacia atrás con la mano para que la banda se enrolle más fácilmente, el cinturón no se retuerza y el guarnecido no resulte dañado.

⚠ ADVERTENCIA

La colocación incorrecta de la banda del cinturón puede ocasionar lesiones graves o mortales en caso de accidente.

- El cinturón de seguridad solo garantizará una protección óptima cuando se lleve colocado correctamente conforme a la estatura del ocupante y el respaldo del asiento se encuentre en posición vertical.
- Quitarse el cinturón de seguridad durante la marcha puede causar lesiones graves o mortales en caso de accidente o frenazo.

Colocación de la banda del cinturón

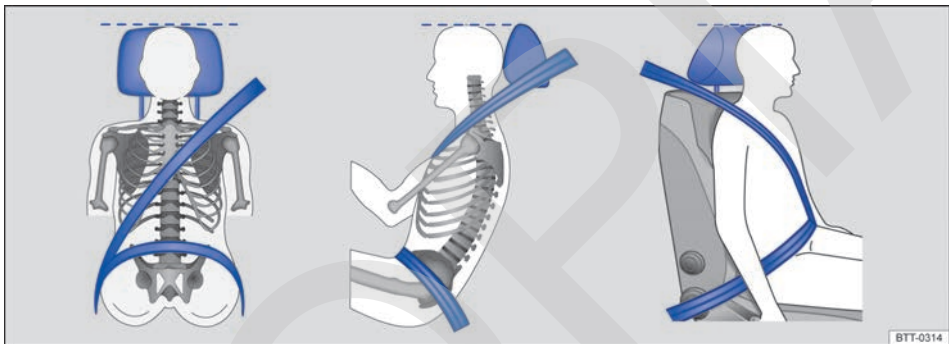

Fig. 66 Colocación correcta de la banda del cinturón y ajuste correcto del apoyacabezas.

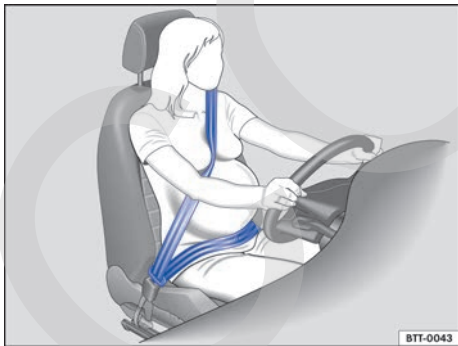



Fig. 67 Colocación correcta de la banda del cinturón en el caso de mujeres embarazadas.

Los cinturones de seguridad solo garantizan una protección óptima y reducen el riesgo de sufrir lesiones graves o mortales en caso de accidente si la banda del cinturón va colocada correctamente. Asimismo, los cinturones de seguridad bien colocados retienen a los ocupantes en su asiento de forma que, si el airbag se dispara, les pueda ofrecer la máxima protección. Por ello hay que abrocharse siempre el cinturón de seguridad y cerciorarse de que la banda esté colocada correctamente.

Ir sentado en una posición incorrecta puede provocar lesiones graves o mortales ⇒ pág. 68, *Ajuste de los asientos.*

 Lea primero y tenga en cuenta la información preliminar y las advertencias de seguridad ⚠ de la pág. 80.

Colocación correcta de la banda del cinturón

- La banda del hombro debe pasar siempre sobre el centro de este y nunca sobre el cuello, por encima o debajo del brazo, o por detrás de la espalda.
- La banda abdominal del cinturón de seguridad deberá pasar siempre por delante de la zona pelviana y nunca sobre el abdomen.
- El cinturón de seguridad deberá quedar plano y bien ceñido al cuerpo. En caso necesario habrá que tirar un poco de su banda.

Las **mujeres embarazadas** deberán colocarse el cinturón bien centrado y plano sobre el pecho y delante de la zona pelviana, lo más abajo posible, para que no ejerza ningún tipo de presión sobre el abdomen ⇒ **fig. 67**. Esto deberá tenerse en cuenta durante todo el embarazo.

Ajuste de la posición de la banda del cinturón conforme a la estatura

La posición de la banda del cinturón puede ajustarse con los siguientes equipamientos:

- Regulador de la altura del cinturón para los asientos delanteros ⇒ **pág. 88**
- Asientos delanteros con regulación de altura ⇒ **pág. 68**

ADVERTENCIA

Si la banda del cinturón de seguridad no se coloca correctamente, puede ocasionar lesiones graves en caso de accidente, frenazo o maniobra brusca.

- **El cinturón de seguridad solo garantizará una protección óptima cuando se lleve colocado correctamente y el respaldo vaya en posición vertical.**
- **Si el cinturón de seguridad se desplazara, entre otras cosas por llevarse flojo, de las partes duras del cuerpo a las blandas (p. ej., al abdomen), podría causar lesiones graves.**

ADVERTENCIA (continuación)

- **La banda del hombro debe pasar sobre el centro del hombro y nunca por debajo del brazo o sobre el cuello.**
- **El cinturón de seguridad debe quedar plano y bien ceñido a la parte superior del cuerpo.**
- **La banda abdominal del cinturón de seguridad deberá pasar por delante de la zona pelviana y nunca sobre el abdomen. El cinturón de seguridad debe quedar plano y bien ceñido a la pelvis. En caso necesario habrá que tirar un poco de su banda.**
- **En el caso de las mujeres embarazadas, la banda abdominal del cinturón de seguridad deberá colocarse plana por delante de la zona pelviana, lo más abajo posible, y alrededor del abdomen “redondo”.**
- **No retuerza la banda del cinturón mientras lleve este colocado.**
- **No aparte nunca el cinturón de seguridad del cuerpo con la mano.**
- **No coloque nunca la banda del cinturón sobre objetos duros o frágiles, como pueden ser unas gafas, un bolígrafo o unas llaves.**
- **No modifique nunca la posición de la banda del cinturón con pinzas para el cinturón, argollas de sujeción u objetos similares.**

 Aquellas personas que por condicionamientos físicos no puedan colocarse correctamente la banda del cinturón deberían informarse en un taller especializado sobre la posibilidad de realizar modificaciones especiales que garanticen la función protectora del cinturón y de los airbags. Volkswagen recomienda acudir para ello a un concesionario Volkswagen. <

Regulador de la altura del cinturón

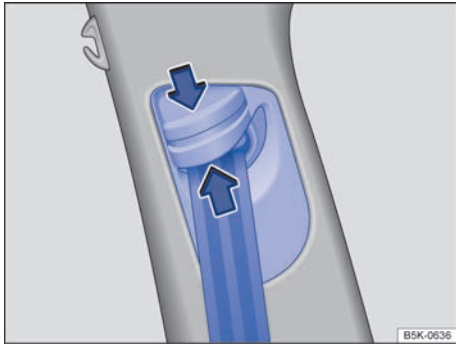

Fig. 68 Junto a los asientos delanteros: regulador de la altura del cinturón.

Lea primero y tenga en cuenta la información preliminar y las advertencias de seguridad de la pág. 80.

Mediante los reguladores de la altura del cinturón de los asientos delanteros se puede ajustar la posición del cinturón de seguridad por la zona del

hombro conforme a la estatura del ocupante de modo que el cinturón pueda colocarse correctamente:

- Comprima el dispositivo de reenvío en el sentido de las flechas y manténgalo en esta posición ⇒ **fig. 68**.
- Desplace el dispositivo de reenvío hacia arriba o hacia abajo hasta que el cinturón de seguridad pase sobre el centro del hombro ⇒ pág. 86, *Colocación de la banda del cinturón*.
- Suelte el dispositivo de reenvío.
- Asegúrese de que el dispositivo haya quedado encastrado dando tirones del cinturón.

ADVERTENCIA

No ajuste nunca la altura del cinturón durante la marcha.

No válido en Brasil

Enrollador automático, pretensor y limitador de fuerza del cinturón

Lea primero y tenga en cuenta la información preliminar y las advertencias de seguridad de la pág. 80.

Los cinturones de seguridad del vehículo forman parte del sistema de seguridad del vehículo ⇒ pág. 90 y se componen de los siguientes elementos:

Enrollador automático del cinturón

Todos los cinturones de seguridad llevan un enrollador automático en la parte de la banda del hombro. Este dispositivo garantiza una total libertad de movimientos si se tira despacio de la banda del hombro o durante la marcha normal. No obstante, el enrollador bloquea el cinturón de seguridad si se extrae este rápidamente, en caso de frenazos, en tramos montañosos, en las curvas y al acelerar.

Pretensor del cinturón

Los cinturones de seguridad de los asientos delanteros y, dado el caso, de las plazas traseras laterales están equipados con pretensores.

Los pretensores se activan mediante sensores en caso de colisiones frontales, laterales y traseras graves, y tensan los cinturones de seguridad en dirección contraria a su salida. Si el cinturón de seguridad está flojo, el pretensor lo tensa y de esta forma se puede amortiguar el movimiento de los ocupantes hacia delante o hacia la dirección del impacto. Los pretensores de los cinturones funcionan conjuntamente con el sistema de airbags. En caso de vuelco, los pretensores no se activan si no se disparan los airbags laterales.

Al activarse podría desprenderse un polvo fino. Esto es completamente normal y no significa que se haya producido un incendio en el vehículo.

Limitador de fuerza del cinturón

En caso de accidente, el limitador de fuerza del cinturón reduce la fuerza que el cinturón de seguridad ejerce sobre el cuerpo.

Si se procede a desguazar el vehículo o algunos componentes del sistema, habrá que respetar las disposiciones de seguridad correspondientes. Los talleres especializados conocen estas disposiciones ⇒ pág. 89.

Mantenimiento y desecho de los pretensores de los cinturones



Lea primero y tenga en cuenta la información preliminar y las advertencias de seguridad  de la pág. 80.

Cuando se realizan trabajos en los pretensores de los cinturones o se desmontan y montan otras piezas del vehículo con motivo de otros trabajos de reparación, los cinturones de seguridad pueden resultar dañados sin que se perciba. Esto puede originar que, en caso de accidente, los pretensores no funcionen correctamente o no funcionen en absoluto.

Para que no quede mermada la eficacia de los pretensores de los cinturones de seguridad y para que los componentes desmontados no ocasionen lesiones ni contaminen el medio ambiente, deberán respetarse las disposiciones correspondientes. Los talleres especializados conocen estas disposiciones.



ADVERTENCIA

La manipulación inadecuada y las reparaciones caseras de los cinturones de seguridad, los enrolladores automáticos y los pretensores de los cinturones pueden aumentar el riesgo de que se produzcan lesiones graves o mortales. Los pretensores podrían no activarse, aunque debieran, o podrían hacerlo inesperadamente.

- Únicamente un taller especializado, y nunca uno mismo, deberá reparar, ajustar, desmontar y montar componentes de los cinturones de seguridad y de sus pretensores ⇒ pág. 322.
- Los pretensores y los enrolladores automáticos de los cinturones de seguridad no se pueden reparar y tienen que sustituirse.



Los módulos de airbag y los pretensores de los cinturones pueden contener perclorato. Tenga en cuenta las disposiciones legales relativas a su desecho.

Sistema de airbags

Introducción al tema

En este capítulo encontrará información sobre los siguientes temas:

Sistema de airbag frontal para el acompañante	91
Testigo de control	92
Descripción y funcionamiento de los airbags ..	93
Airbags frontales	94
Desactivar y activar manualmente el airbag frontal del acompañante con el interruptor de llave	95
Airbags laterales	97
Airbags para la cabeza	98
Airbag para las rodillas	99

El vehículo va equipado con airbags frontales para el conductor y el acompañante. Los airbags frontales pueden proporcionar una protección adicional para el tórax y la cabeza del conductor y del acompañante cuando el asiento, los cinturones de seguridad, los apoyacabezas y el volante (en el caso del conductor) están ajustados correctamente y se utilizan de manera adecuada. Los airbags solo han sido diseñados para ofrecer una protección adicional. Los airbags no son ningún sustituto de los cinturones de seguridad, que deberán llevarse siempre colocados, incluso cuando las plazas delanteras estén equipadas con airbags frontales.

Información adicional y advertencias:

- Consejos para la conducción ⇒ pág. 35
- Cierre centralizado y sistema de cierre ⇒ pág. 46
- Posición correcta en el asiento ⇒ pág. 68
- Cinturones de seguridad ⇒ pág. 80
- Asientos para niños ⇒ pág. 100
- Conservación y limpieza del habitáculo ⇒ pág. 299
- Accesorios, cambio de piezas, reparaciones y modificaciones ⇒ pág. 322
- Información para el usuario ⇒ pág. 331

⚠ ADVERTENCIA

No se deberá confiar nunca solamente en el sistema de airbags para protegerse.

- Al dispararse, los airbags solo ofrecen una función protectora adicional.

⚠ ADVERTENCIA (continuación)

- El sistema de airbags como mejor protección, reduciendo el riesgo de que se produzcan lesiones, es en combinación con los cinturones de seguridad bien colocados ⇒ pág. 80, *Cinturones de seguridad*.
- Antes de emprender la marcha, siéntese siempre en una posición correcta, colóquese correctamente el cinturón de seguridad correspondiente a su plaza y llévelo bien colocado durante todo el trayecto. Esto rige para todos los ocupantes del vehículo y también para los desplazamientos urbanos.

⚠ ADVERTENCIA

El riesgo de sufrir lesiones al dispararse los airbags aumenta si entre los ocupantes del vehículo y la zona de despliegue de los airbags se encuentra algún objeto. En este caso se modifica la zona de despliegue de los airbags o los objetos salen lanzados contra el cuerpo.

- No lleve nunca objetos en las manos ni en el regazo durante la marcha.
- No transporte nunca objetos encima del asiento del acompañante. En caso de producirse un frenazo o una maniobra brusca, los objetos podrían entrar en la zona de despliegue de los airbags y, si estos se disparasen, salir lanzados peligrosamente por el habitáculo.
- Entre los ocupantes de los asientos delanteros y de las plazas traseras laterales y la zona de despliegue de los airbags no se deberán interponer otras personas, animales u objetos. Cerciérese de que esto se cumpla en el caso de todos los ocupantes del vehículo, incluidos los niños.

⚠ ADVERTENCIA

Los airbags solo se activan una vez y, si se disparan, hay que sustituir el sistema.

- Encargue inmediatamente la sustitución de los airbags que se hayan disparado y de las piezas del sistema que hayan resultado afectadas por piezas nuevas autorizadas por Volkswagen para este vehículo.

⚠ ADVERTENCIA (continuación)

- Encargue las reparaciones y modificaciones que se tengan que realizar en el vehículo únicamente a un taller especializado. Los talleres especializados disponen de los equipos de diagnóstico, las informaciones sobre reparaciones y las herramientas que se precisan, así como de personal cualificado.
- No monte nunca en el vehículo piezas de airbags desmontadas de vehículos al final de su vida útil o procedentes de plantas de reciclaje.
- No modifique nunca ningún componente del sistema de airbags.

⚠ ADVERTENCIA

Al dispararse los airbags podría desprenderse un polvo fino y formarse vapor. Esto es normal y no significa que se haya producido un incendio en el vehículo.

- El polvo fino puede irritar la piel y las membranas mucosas de los ojos, así como provocar trastornos respiratorios, especial-

⚠ ADVERTENCIA (continuación)

mente en personas que padezcan o hayan padecido asma u otras deficiencias respiratorias. Para reducir los problemas respiratorios, salga del vehículo o abra las ventanillas o las puertas para inhalar aire fresco.

- Si ha estado en contacto con el polvo, lávese las manos y la cara con jabón suave y agua antes de comer.
- Evite que el polvo entre en contacto con los ojos o con heridas abiertas.
- Si el polvo entrara en contacto con los ojos, enjuáguelos con agua.

⚠ ADVERTENCIA

Si se utilizan productos con disolventes, las superficies de los módulos de airbag se vuelven porosas. En caso de accidente con disparo de airbag podrían desprenderse piezas de plástico y causar lesiones graves.

- No utilice nunca productos que contengan disolventes para limpiar el tablero de instrumentos y las superficies de los módulos de airbag.



Sistema de airbag frontal para el acompañante



Lea primero y tenga en cuenta la información preliminar y las advertencias de seguridad **⚠** de la pág. 90.

Sistema de airbag con desactivación del airbag frontal del acompañante

Características del airbag frontal del acompañante que **puede desactivarse manualmente** con un interruptor de llave ⇒ pág. 95

- Testigo de control  en el cuadro de instrumentos
- Testigo de control PASSENGER AIR BAG OFF  en la parte superior de la consola central

- Testigo de control PASSENGER AIR BAG ON  en la parte superior de la consola central
- Interruptor de llave en el lateral del tablero de instrumentos, en el lado del acompañante (solo se puede ver con la puerta abierta). Airbag frontal del acompañante en el tablero de instrumentos

Testigo de control

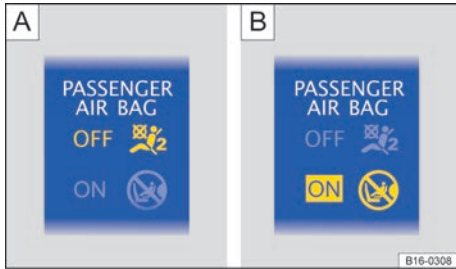

Fig. 69 En la parte superior de la consola central: testigo de control de la desactivación del airbag frontal del acompañante **A** y de la activación del airbag frontal del acompañante **B**.

Lea primero y tenga en cuenta la información preliminar y las advertencias de seguridad de la pág. 90.

Se enciende	Lugar	Posible causa	Solución
	Cuadro de instrumentos	Hay una avería en el sistema de airbags y de los pretensores de los cinturones.	Acuda inmediatamente a un taller especializado y solicite la revisión del sistema.
OFF	Parte superior de la consola central ⇒ fig. 69 A	Hay una avería en el sistema de airbags. El airbag frontal del acompañante está desactivado.	Acuda inmediatamente a un taller especializado y solicite la revisión del sistema. Compruebe si el airbag debe permanecer desactivado.
ON	Parte superior de la consola central ⇒ fig. 69 B	El airbag frontal del acompañante está activado.	No hay solución. El testigo de control se apaga automáticamente al cabo de aprox. 60 segundos tras conectar el encendido o tras activar el airbag frontal del acompañante con el interruptor de llave.

Al conectar el encendido se encienden brevemente algunos testigos de advertencia y de control a modo de comprobación. Al cabo de unos segundos se apagan.

Si, estando desactivado el airbag frontal del acompañante, el testigo de control PASSENGER AIR BAG **OFF** de la parte superior de la consola central **no permanece encendido** o se enciende junto con el testigo de control del cuadro de instrumentos, puede que exista una avería en el sistema de airbags ⇒ .

ADVERTENCIA

Si hay una avería en el sistema de airbags, probablemente el airbag no se disparará correctamente, no se disparará en absoluto o lo hará inesperadamente, lo que podría provocar lesiones graves o mortales.

ADVERTENCIA (continuación)

- Encargue inmediatamente la revisión del sistema a un taller especializado.
- ¡En ningún caso monte un asiento para niños en el asiento del acompañante y si hay uno montado, retírelo! El airbag frontal del acompañante podría dispararse en caso de accidente, incluso estando averiado.

AVISO

Para evitar daños en el vehículo, tenga siempre en cuenta los testigos de control cuando se enciendan, así como las descripciones e indicaciones correspondientes.

Descripción y funcionamiento de los airbags



Lea primero y tenga en cuenta la información preliminar y las advertencias de seguridad ▲ de la pág. 90.

El airbag puede proteger a los ocupantes del vehículo en caso de colisiones frontales y laterales amortiguando su desplazamiento en la dirección del impacto.

Al dispararse un airbag es inflado por un generador de gas. De este modo se rompen las cubiertas del airbag correspondiente y el airbag se despliega ejerciendo una gran fuerza y en cuestión de milésimas de segundo en su respectiva zona de despliegue. Cuando el ocupante, con el cinturón de seguridad abrochado, se sumerge en el airbag desplegado, sale el gas del mismo para frenarlo y amortiguar el golpe. De este modo se reduce el riesgo de sufrir lesiones graves o mortales. No se pueden descartar otro tipo de lesiones, como hinchazones, contusiones o desolladuras, por efecto del airbag al dispararse. Cuando se despliega el airbag al dispararse, podría producirse también calor por fricción.

Los airbags no protegen los brazos ni la parte inferior del cuerpo. Excepción: en los vehículos equipados con airbag para las rodillas se protege la zona de las rodillas del conductor.

Los factores más importantes que intervienen para que se disparen los airbags son el tipo de accidente, el ángulo de colisión, la velocidad del vehículo y la naturaleza del objeto contra el que se produce el impacto. Por ello, los airbags no se disparan en cualquier colisión que cause daños perceptibles en el vehículo.

El sistema de airbags se dispara en función del grado de desaceleración que experimenta el vehículo a consecuencia de un impacto y que registra una unidad de control electrónica. Si el valor del grado de desaceleración se encuentra por debajo del valor de referencia programado en la unidad de control, los airbags no se dispararán aunque el vehículo pueda sufrir importantes daños a causa de un accidente. Los daños sufridos por el vehículo en un accidente, su ausencia o los gastos de reparación de los mismos no son necesariamente indicio alguno de si un airbag debería haberse disparado o no. Puesto que las situaciones de las diferentes colisiones pueden variar considerablemente unas de otras, es imposible definir una paleta de velocidades y de valores de referencia. Por ello no es posible abarcar todos los tipos de colisiones y ángulos de colisión imaginables que provocarían el disparo de los airbags. Algunos factores importantes para el disparo de los airbags son

la naturaleza del objeto (dura o blanda) contra el que se produce el impacto, el ángulo de colisión y la velocidad del vehículo.



Los airbags solo complementan la función de los cinturones de seguridad automáticos de tres puntos de anclaje en determinados accidentes en los que la deceleración del vehículo es lo suficientemente alta como para que se disparen los airbags. Los airbags solo se disparan una vez y únicamente bajo determinadas circunstancias. Los cinturones de seguridad siempre están ahí para ofrecer su protección en aquellas situaciones en las que los airbags no deban dispararse o ya lo hayan hecho. Por ejemplo, cuando un vehículo, tras una primera colisión, colisiona con otro vehículo o es golpeado por otro vehículo.

El sistema de airbags forma parte del sistema general de seguridad pasiva del vehículo. El sistema de airbags solo puede proteger de forma óptima en combinación con los cinturones de seguridad bien colocados y una postura correcta de los ocupantes ▲ ⇒ pág. 68.

Componentes del sistema de seguridad del vehículo

Los siguientes equipamientos del vehículo constituyen en conjunto el sistema de seguridad del vehículo para reducir el riesgo de sufrir lesiones graves o mortales. Puede que algunos equipamientos no vayan montados en el vehículo por ser opcionales o que en algunos países no estén disponibles.

- Cinturones de seguridad optimizados en todas las plazas
- Pretensores en los cinturones de seguridad del conductor y del acompañante
- Limitadores de fuerza en los cinturones del conductor y del acompañante y, dado el caso, en los de las plazas traseras laterales
- Regulador de la altura del cinturón para los asientos delanteros
- Testigo de advertencia 🚨
- Airbags frontales para el conductor y el acompañante
- Airbags laterales para el conductor y el acompañante
- Airbags para la cabeza a ambos lados del vehículo
- Dado el caso, airbag para las rodillas del conductor
- Testigo de control del airbag 🚦

- Testigo de control PASSENGER AIR BAG OFF  en la parte superior de la consola central
- Testigo de control PASSENGER AIR BAG ON  en la parte superior de la consola central
- Unidades de control y sensores
- Apoyacabezas optimizados para casos de impacto trasero y regulables en altura
- Columna de dirección regulable
- Dado el caso, puntos de anclaje en las plazas traseras laterales y en el asiento del acompañante para los asientos para niños
- Dado el caso, puntos de fijación para el cinturón de fijación superior de los asientos para niños

Situaciones en las que no se disparan los airbags frontales, laterales, para la cabeza y para las rodillas:

- Si en el momento de la colisión el encendido está desconectado.
- En caso de colisiones en la parte delantera del vehículo si la deceleración medida por la unidad de control es demasiado baja.
- En caso de colisiones laterales leves.
- En caso de impactos traseros.
- En caso de vuelco del vehículo.
- Cuando la velocidad de impacto es inferior al valor de referencia programado en la unidad de control.

Airbags frontales

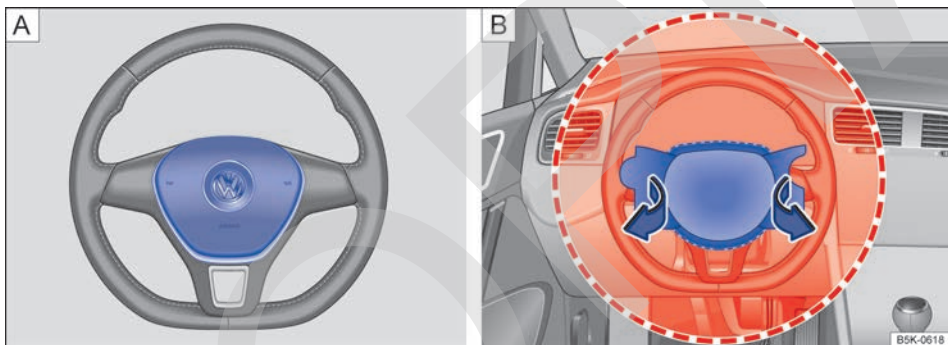

Fig. 70 **A** Ubicación y **B** zona de despliegue del airbag frontal del conductor.

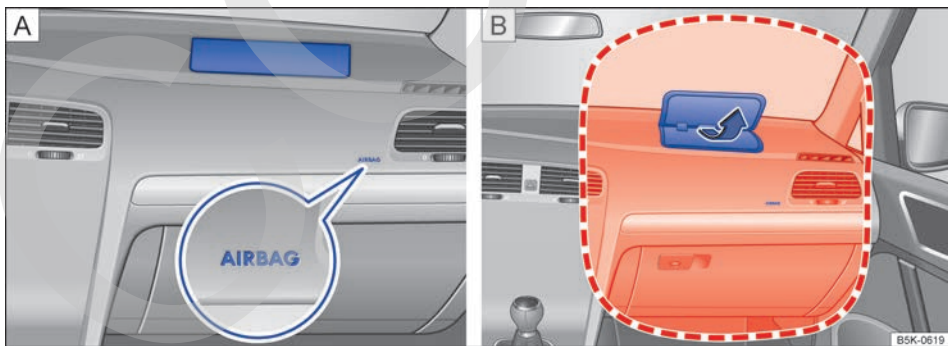





Fig. 71 **A** Ubicación y **B** zona de despliegue del airbag frontal del acompañante.

 Lea primero y tenga en cuenta la información preliminar y las advertencias de seguridad  de la pág. 90.

El sistema de airbags frontales ofrece, en combinación con los cinturones de seguridad, una protección adicional para la zona de la cabeza y del pecho del conductor y de su acompañante en caso 

de colisiones frontales graves. Es imprescindible mantener siempre la mayor distancia posible respecto al airbag frontal ⇒ pág. 68, *Ajuste de los asientos*. Así, en caso de dispararse, los airbags frontales se pueden desplegar por completo y ofrecer la máxima protección.

El airbag frontal del conductor va alojado en el volante ⇒ fig. 70 [A], y el del acompañante, en el tablero de instrumentos ⇒ fig. 71 [A]. Su ubicación viene indicada con la palabra "AIRBAG".

Al dispararse, los airbags frontales ocupan las zonas enmarcadas en rojo ⇒ fig. 70 [B] y ⇒ fig. 71 [B] (zona de despliegue). Por este motivo, no se deberán depositar ni fijar nunca objetos en estas zonas ⇒ ⚠. Los accesorios montados de fábrica no se encuentran nunca en el radio de acción de los airbags frontales del conductor y del acompañante.

Al dispararse los airbags frontales del conductor y del acompañante, las cubiertas se abren en el volante ⇒ fig. 70 [B] y en el tablero de instrumentos ⇒ fig. 71 [B] respectivamente.

⚠ PELIGRO

Al dispararse, el airbag se infla en milésimas de segundo a gran velocidad.

- No obstaculice nunca la zona de despliegue de los airbags frontales.
- No fije nunca ningún objeto, como puede ser un portabebidas o un soporte para teléfono, en las cubiertas ni en la zona de despliegue de los módulos de airbag.

⚠ PELIGRO (continuación)

- Entre los ocupantes de los asientos delanteros y las zonas de despliegue de los airbags no deberán interponerse nunca otras personas, animales u objetos. Cerciérese de que esto se cumpla en el caso de todos los ocupantes del vehículo, incluidos los niños.
- En el lado del acompañante no fije ningún objeto en la zona del parabrisas nunca otras personas, animales u objetos. Cerciérese de que esto se cumpla en el caso de todos los ocupantes del vehículo, incluidos los niños.
- No pegue nada ni revista o modifique en modo alguno la placa acolchada del volante ni la superficie del módulo del airbag frontal situado en el tablero de instrumentos del lado del acompañante.

⚠ ADVERTENCIA

Los airbags frontales se despliegan delante del volante ⇒ fig. 70 y del tablero de instrumentos ⇒ fig. 71.

- Durante la conducción, sujete siempre el volante por los lados, por su parte exterior, con las dos manos en la posición equivalente a las 9 y las 3 horas.
- Ajuste el asiento del conductor de forma que quede una distancia mínima de 25 cm entre el tórax y el centro del volante. Si por condicionamientos físicos no puede mantener esta distancia, acuda sin falta a un taller especializado.
- Ajuste el asiento del acompañante de modo que quede la mayor distancia posible con respecto al tablero de instrumentos.

Desactivar y activar manualmente el airbag frontal del acompañante con el interruptor de llave



Fig. 72 En el tablero de instrumentos del lado del acompañante: interruptor de llave para activar y desactivar el airbag frontal del acompañante.

Lea primero y tenga en cuenta la información preliminar y las advertencias de seguridad ⚠ de la pág. 90.

¡Cuando en el asiento del acompañante se monte un asiento para niños de espaldas al sentido de la marcha, habrá que desactivar el airbag frontal del acompañante!

Desactivar el airbag frontal del acompañante

- Desconecte el encendido.
- Abra la puerta del acompañante.

- Despliegue por completo el paletón de la llave del vehículo ⇒ pág. 42, *Juego de llaves del vehículo*.
- Introduzca el paletón totalmente desplegado en el interruptor situado en el tablero de instrumentos ⇒ fig. 72 hasta el segundo encastre. Aprox. 3/4 del paletón de la llave se encuentran entonces dentro del interruptor ⇒ ①.
- Gire la llave a la posición OFF sin ejercer mucha fuerza.
- Extraiga la llave del interruptor ⇒ y pliegue el paletón.
- Cierre la puerta del acompañante.
- El testigo de control PASSENGER AIR BAG OFF de la parte superior de la consola central permanece encendido mientras el encendido esté conectado ⇒ pág. 92.

Activar el airbag frontal del acompañante

- Desconecte el encendido.
- Abra la puerta del acompañante.
- Despliegue por completo el paletón de la llave del vehículo ⇒ pág. 42, *Juego de llaves del vehículo*.
- Introduzca el paletón totalmente desplegado en el interruptor situado en el tablero de instrumentos ⇒ fig. 72 hasta el segundo encastre. Aprox. 3/4 del paletón de la llave se encuentran entonces dentro del interruptor ⇒ ①.
- Gire la llave a la posición ON sin ejercer mucha fuerza.
- Extraiga la llave del interruptor ⇒ y pliegue el paletón.
- El testigo de control PASSENGER AIR BAG ON se enciende en la parte superior de la consola central y se apaga al cabo de aprox. 60 segundos ⇒ pág. 92.
- Cierre la puerta del acompañante.
- Compruebe que, con el encendido conectado, el testigo de control PASSENGER AIR BAG OFF de la parte superior de la consola central *no* esté encendido ⇒ pág. 92.

Señal identificadora de la desactivación del airbag frontal del acompañante

La desactivación del airbag frontal del acompañante **solo** se indica mediante el testigo de control PASSENGER AIR BAG OFF de la parte superior de la consola central que, en tal caso, permanece encendido (OFF en amarillo) ⇒ pág. 92.

Si el testigo de control PASSENGER AIR BAG OFF de la parte superior de la consola central **no permanece encendido** o se enciende

junto con el testigo de control del cuadro de instrumentos, por motivos de seguridad no se deberá montar en ningún caso un sistema de retención infantil en el asiento del acompañante. El airbag frontal del acompañante podría dispararse en caso de accidente.

ADVERTENCIA

La llave del vehículo no se deberá dejar introducida en el interruptor de llave durante la marcha.

- En caso de producirse sacudidas, la llave podría girarse en el interruptor sin que así se desee y, dado el caso, activar el airbag frontal del acompañante.
- El airbag frontal del acompañante podría dispararse inesperadamente pudiendo provocar lesiones graves o mortales.

ADVERTENCIA

El airbag frontal del acompañante solo se deberá desactivar en casos especiales.

- Para evitar dañar el sistema, solo active y desactive el airbag frontal del acompañante con el encendido desconectado.
- El conductor es el responsable de que el interruptor de llave se encuentre en la posición correcta.
- Únicamente desactive el airbag frontal del acompañante cuando, en casos excepcionales, vaya fijado un asiento para niños en el asiento del acompañante.
- Vuelva a activar el airbag frontal del acompañante en cuanto deje de utilizarse el asiento para niños en el asiento del acompañante.

AVISO

Si no se introduce el paletón de la llave lo suficiente en el interruptor, al girar la llave se podría dañar el interruptor.

AVISO

No deje la llave del vehículo introducida en el interruptor, pues al cerrar la puerta del acompañante se podrían producir daños en el guardado de la puerta, en el tablero de instrumentos, en el interruptor y en la llave. <

Airbags laterales

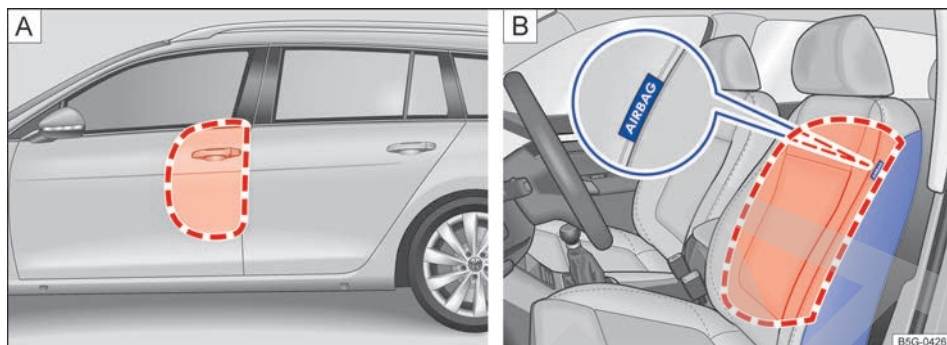

Fig. 73 **A** En el lado izquierdo del vehículo: zona de despliegue del airbag lateral. **B** Lateral de un asiento delantero: ubicación y zona de despliegue del airbag lateral.

Lea primero y tenga en cuenta la información preliminar y las advertencias de seguridad de la pág. 90.

Los airbags laterales van montados en el acolchado del lado de la puerta de los respaldos \Rightarrow fig. 73 **B** de los asientos del conductor y del acompañante. Su ubicación viene indicada mediante etiquetas con la palabra "AIRBAG".

Al dispararse, los airbags laterales ocupan las zonas enmarcadas en rojo \Rightarrow fig. 73 (zonas de despliegue). Por este motivo, no se deberán depositar ni fijar nunca objetos en estas zonas \Rightarrow .

En caso de una colisión lateral se disparan los airbags laterales del lado del vehículo donde se produce el impacto y reducen así el riesgo de que los ocupantes del vehículo sufran lesiones en la parte del cuerpo más directamente afectada por el impacto.

ADVERTENCIA

Al dispararse, el airbag se infla en milésimas de segundo a gran velocidad.

- No obstaculice nunca las zonas de despliegue de los airbags laterales.
- Entre los ocupantes de los asientos delanteros y de las plazas traseras laterales y la zona de despliegue de los airbags no se deberán interponer otras personas, animales u

ADVERTENCIA (continuación)

objetos. Cerciérese de que esto se cumpla en el caso de todos los ocupantes del vehículo, incluidos los niños.

- En los colgadores solo cuelgue prendas de vestir ligeras. No deje objetos pesados ni afilados en los bolsillos de estas prendas.
- No monte ningún accesorio en las puertas.
- Utilice únicamente fundas para los asientos que hayan sido autorizadas de forma expresa para el vehículo. De lo contrario, el airbag lateral no podrá desplegarse en caso de dispararse.

ADVERTENCIA

La manipulación inapropiada de los asientos del conductor y del acompañante puede impedir el funcionamiento correcto de los airbags laterales y provocar lesiones graves.

- No desmonte nunca del vehículo los asientos delanteros ni modifique componentes de los mismos.
- Si los laterales del respaldo se ven sometidos a mucha fuerza, puede que los airbags laterales no se disparen correctamente, que no lo hagan en absoluto o que lo hagan de forma inesperada.
- Encargue inmediatamente a un taller especializado la reparación de los desperfectos que se produzcan en los tapizados originales o en la costura por la zona del módulo de los airbags laterales.

Airbags para la cabeza

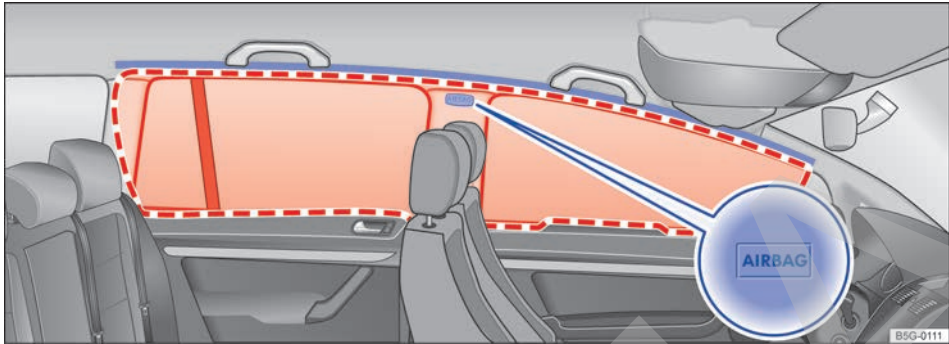





Fig. 74 En el lado izquierdo del vehículo: ubicación y zona de despliegue del airbag para la cabeza.

 **Lea primero y tenga en cuenta la información preliminar y las advertencias de seguridad  de la pág. 90.**

Hay un airbag para la cabeza a cada lado del habitáculo encima de las puertas \Rightarrow [fig. 74](#). Su ubicación viene indicada con la palabra "AIRBAG".

Al dispararse, el airbag para la cabeza ocupa la zona enmarcada en rojo \Rightarrow [fig. 74](#) (zona de despliegue). Por este motivo, no se deberán depositar ni fijar nunca objetos en esta zona \Rightarrow .

En caso de colisión lateral se dispara el airbag para la cabeza del lado del vehículo donde se haya producido el impacto.

En caso de colisión lateral, los airbags para la cabeza reducen el riesgo de que los ocupantes de los asientos delanteros y de las plazas traseras laterales sufran lesiones en la parte del cuerpo más directamente afectada por el impacto.

ADVERTENCIA

Al dispararse, el airbag se infla en milésimas de segundo a gran velocidad.

ADVERTENCIA (continuación)

- Deje siempre libres las zonas de despliegue de los airbags para la cabeza.
- No fije nunca objetos sobre la cubierta del airbag para la cabeza ni en su zona de despliegue.
- Entre los ocupantes de los asientos delanteros y de las plazas traseras laterales y la zona de despliegue de los airbags no se deberán interponer otras personas, animales u objetos. Cerciérese de que esto se cumpla en el caso de todos los ocupantes del vehículo, incluidos los niños.
- En los colgadores solo cuelgue prendas de vestir ligeras. No deje objetos pesados ni afilados en los bolsillos de estas prendas.
- No monte ningún accesorio en las puertas.
- En las ventanillas monte únicamente cortinillas parasol que hayan sido autorizadas de forma expresa para el vehículo.
- No gire los parasoles hacia las ventanillas cuando lleve objetos en los mismos como, por ejemplo, un bolígrafo o el mando para apertura del garaje.

Airbag para las rodillas

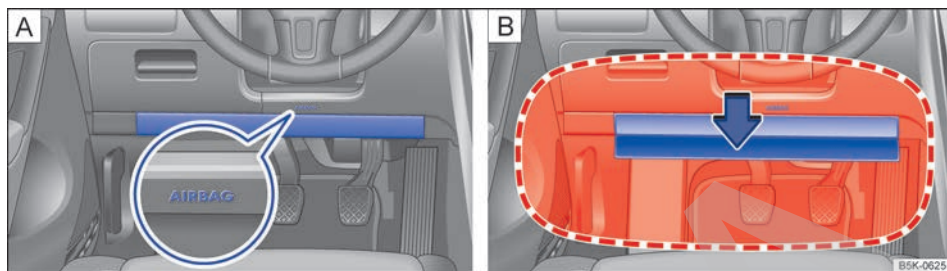





Fig. 75 En el lado del conductor: **A** Ubicación y **B** zona de despliegue del airbag para las rodillas.

 **Lea primero y tenga en cuenta la información preliminar y las advertencias de seguridad**  de la pág. 90.

El airbag para las rodillas se encuentra en el lado del conductor en la zona inferior del tablero de instrumentos \Rightarrow fig. 75 **A**. Su ubicación viene indicada con la palabra "AIRBAG".

Al dispararse, el airbag para las rodillas ocupa la zona enmarcada en rojo (zona de despliegue) \Rightarrow fig. 75 **B**. Por este motivo, no se deberán depositar ni fijar nunca objetos en esta zona \Rightarrow .

ADVERTENCIA

Al dispararse, el airbag se infla en milésimas de segundo a gran velocidad.

- El airbag para las rodillas se despliega delante de las rodillas del conductor. Deje siempre libre la zona de despliegue del airbag para las rodillas.
- No fije nunca objetos en la cubierta ni en la zona de despliegue del airbag para las rodillas.
- Ajuste el asiento del conductor de forma que quede una distancia mínima de 10 cm entre las rodillas y el lugar donde va montado el airbag para ellas. Si por condicionamientos físicos no puede mantener esta distancia, acuda sin falta a un taller especializado.

Asientos para niños

Introducción al tema

En este capítulo encontrará información sobre los siguientes temas:

Información general sobre el montaje y la utilización de asientos para niños	101
Tipos de asientos para niños	103
Sistemas de fijación	104
Fijar un asiento para niños con el sistema ISOFIX	105
Fijar un asiento para niños con el cinturón de fijación superior (Top Tether)	106
Fijar un asiento para niños con el cinturón de seguridad	107

Los asientos para niños reducen el riesgo de sufrir lesiones en caso de accidente. Por ello, utilice siempre asientos para niños para transportar niños!

Tenga en cuenta lo siguiente:

- Los asientos para niños se clasifican en diferentes grupos en función de la estatura, la edad y el peso del niño.
- Existen diferentes sistemas de fijación para fijar los asientos para niños al vehículo.

Por motivos de seguridad, los asientos para niños deberían montarse siempre en el asiento trasero. No utilice un asiento para niños en el asiento del acompañante salvo en casos excepcionales.

Volkswagen recomienda utilizar los asientos para niños de su gama de accesorios. Estos asientos para niños han sido diseñados y probados para su utilización en vehículos Volkswagen.

⚠ ADVERTENCIA

Si los niños no van protegidos con un sistema de retención, o no lo suficiente, pueden sufrir lesiones graves o mortales. Por ello, tenga en cuenta lo siguiente:

- **No está permitido transportar niños menores de 12 años o con una estatura inferior a 150 cm sin utilizar un asiento para niños adecuado. Tenga en cuenta las disposiciones específicas al respecto del país en cuestión.**

⚠ ADVERTENCIA (continuación)

- Proteja siempre a los niños utilizando un asiento para niños adecuado. El asiento tiene que ser adecuado para la estatura, la edad y el peso del niño.
- No utilice nunca un asiento para niños para transportar a varios niños a la vez.
- En ningún caso lleve a un niño o a un bebé en el regazo.
- No deje nunca a ningún niño sentado en el asiento para niños sin vigilancia.
- No permita nunca que los niños viajen sin ir protegidos por un sistema de retención, ni que durante la marcha se pongan de pie en el vehículo o de rodillas en los asientos, ni que adopten una posición incorrecta durante la marcha. Esto es especialmente importante si el niño viaja en el asiento del acompañante. En el caso de que se produjera un accidente, el niño podría sufrir lesiones muy graves o causárselas a otros.
- Para que el asiento para niños pueda ofrecer la máxima protección posible, es muy importante que el cinturón de seguridad vaya colocado correctamente. Tenga en cuenta sin falta las indicaciones del fabricante del asiento para niños relativas a la colocación correcta de la banda del cinturón. Llevar mal colocado el cinturón de seguridad puede provocar lesiones incluso en el caso de accidentes leves.
- Después de un accidente, sustituya los asientos para niños que se estuvieran utilizando en el momento de producirse el mismo, pues podrían haber sufrido daños no perceptibles a simple vista.

i Las normas y disposiciones sobre la utilización de los asientos para niños y sus posibilidades de fijación pueden variar en función del país. No en todos los países está permitido llevar niños en el asiento del acompañante. Las disposiciones y normativas legales tienen siempre primacía sobre las descripciones de este manual de instrucciones.

Información general sobre el montaje y la utilización de asientos para niños

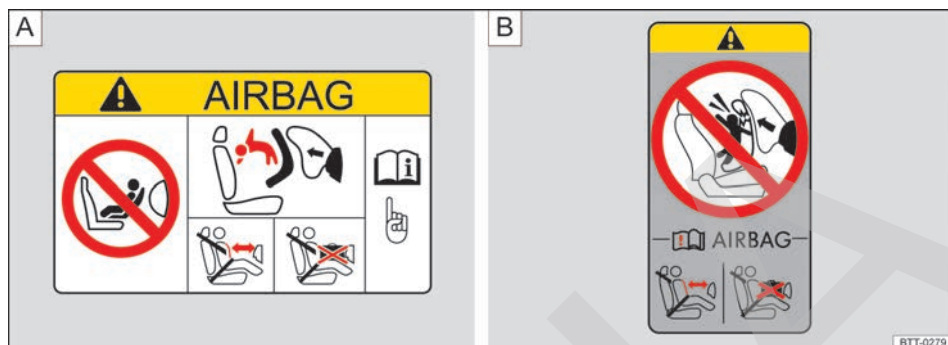





Fig. 76 Representación esquemática: etiqueta adhesiva relativa al airbag en el parasol **A** o en el pilar **B**.

 **Lea primero y tenga en cuenta la información preliminar y las advertencias de seguridad  de la pág. 100.**

Indicaciones para el montaje de un asiento para niños

Cuando monte un asiento para niños, tenga en cuenta las siguientes indicaciones generales. Son válidas para todos los asientos para niños, independientemente del sistema de fijación del que dispongan.

- Lea y tenga en cuenta las instrucciones del fabricante del asiento para niños \Rightarrow .
- Lo mejor es que monte el asiento para niños en la plaza situada detrás del asiento del acompañante para que el niño pueda descender del vehículo por el lado de la acera.
- Si monta un asiento para niños orientado en el sentido contrario al de la marcha en el asiento del acompañante, desactive el airbag frontal del acompañante.
- Si lo monta en el asiento del acompañante, desplace este asiento completamente hacia atrás y súbalo al máximo \Rightarrow pág. 68.
- Si lo monta en las plazas traseras, deje suficiente espacio libre alrededor del asiento para niños. En caso necesario, ajuste convenientemente el asiento que se encuentre delante teniendo en cuenta y siguiendo sin falta las indicaciones sobre la posición correcta del asiento del conductor y del acompañante \Rightarrow pág. 68.

- Ajuste la inclinación del respaldo del asiento del acompañante de forma que el asiento para niños quede pegado a él.
- Desplace el apoyacabezas del vehículo situado detrás del asiento para niños completamente hacia arriba o desmóntelo \Rightarrow pág. 68 y guárdelo en el vehículo de forma segura.

Adhesivo relativo al airbag

En el vehículo puede haber unos adhesivos con información importante acerca del airbag frontal del acompañante. La información puede variar de un país a otro. Los adhesivos pueden ir pegados en los siguientes lugares:

- en el parasol del acompañante \Rightarrow fig. 76 **A**;
- en el pilar B del lado del acompañante **B**.

Antes de montar un asiento para niños orientado en el sentido contrario al de la marcha, tenga siempre en cuenta las advertencias \Rightarrow .

Peligros de transportar a un niño en el asiento del acompañante

Si se utiliza un **asiento para niños orientado en el sentido contrario al de la marcha** y se dispara el airbag frontal del acompañante, podrían producirse lesiones muy graves o mortales \Rightarrow .

Únicamente está permitido utilizar asientos para niños orientados en el sentido contrario al de la marcha en el asiento del acompañante si el airbag frontal de este asiento está desactivado. La desactivación del airbag frontal del acompañante se indica mediante un testigo de control situado en la consola central que, en tal caso, permanece encendido. Desactivación del airbag frontal del acompañante \Rightarrow pág. 90. 

Si se utiliza un asiento para niños **orientado en el sentido de la marcha**, no se deberá desactivar el airbag frontal del acompañante. Al montar el asiento para niños, se deberá dejar la mayor distancia posible respecto al airbag frontal del acompañante. Si se dispara el airbag frontal del acompañante, se pueden producir lesiones graves ⇒ ⚠.

No todos los asientos para niños están homologados para ser utilizados en el asiento del acompañante. El asiento para niños tiene que estar especialmente autorizado por el fabricante para su utilización en el asiento del acompañante de vehículos con airbags frontales y laterales. En los concesionarios Volkswagen se puede consultar una lista actualizada de los asientos para niños que están homologados.

Peligros en el caso de los airbags laterales

En caso de dispararse el airbag lateral, la bolsa de aire del mismo puede golpear la cabeza del niño y provocarle lesiones graves ⇒ ⚠.

⚠ PELIGRO

Si se utiliza un asiento para niños **orientado en el sentido contrario al de la marcha** en el asiento del acompañante, **aumenta el riesgo de que el niño sufra lesiones muy graves o mortales en caso de accidente.**

- **Desactive el airbag frontal del acompañante. Si el airbag frontal del acompañante no se puede desactivar, no está permitido utilizar un asiento para niños orientado en el sentido contrario al de la marcha.**

⚠ PELIGRO (continuación)

- **Utilice únicamente un asiento para niños que esté autorizado por el fabricante para su utilización en asientos del acompañante con airbags frontal y lateral.**

⚠ ADVERTENCIA

Si el asiento para niños se monta incorrectamente, existe peligro de que se produzcan lesiones.

- **Tenga en cuenta y siga siempre las instrucciones de montaje y las advertencias del fabricante del asiento para niños.**

⚠ ADVERTENCIA

Si se utiliza un asiento para niños orientado en el sentido de la marcha en el asiento del acompañante, existe peligro de que se produzcan lesiones.

- **Desplace el asiento del acompañante lo más hacia atrás que se pueda y súbalo al máximo a fin de mantener la mayor distancia posible respecto al airbag frontal del acompañante.**
- **Coloque el respaldo del asiento del vehículo en posición vertical.**
- **Utilice únicamente un asiento para niños que esté autorizado por el fabricante para su utilización en asientos del acompañante con airbags frontal y lateral.**

⚠ ADVERTENCIA

Para evitar que se produzcan lesiones en caso de dispararse un airbag lateral o para la cabeza:

- **Asegúrese de que el niño no se encuentre en las zonas de despliegue de los airbags.**
- **No deje ningún objeto en la zona de despliegue del airbag lateral.**

Tipos de asientos para niños



Fig. 77 Representación de algunos asientos para niños.

Lea primero y tenga en cuenta la información preliminar y las advertencias de seguridad de la pág. 100.

Utilice únicamente aquellos asientos para niños que estén homologados oficialmente y sean adecuados para el niño en cuestión.

Normas sobre los asientos para niños

En la Comunidad Europea rige el reglamento ECE-R 44 para los asientos para niños. Los asientos para niños homologados según este reglamento llevan la etiqueta de homologación naranja de la ECE (CEPE en español). En esta etiqueta pueden figurar, entre otros, los siguientes datos acerca del asiento para niños:

- Grupo según el peso
- Clase según el tamaño
- Categoría de homologación (universal, semiuniversal o específica para un vehículo)
- Número de homologación

En el caso de los asientos para niños homologados según el reglamento ECE-R 44, el número de homologación de ocho cifras que figura en la etiqueta de homologación de la ECE tiene que comenzar por 03 o 04. Esto indica que el asiento está permitido. Aquellos asientos para niños más antiguos cuyo número de homologación comience por 01 o 02 ya no están permitidos.

Asientos para niños por grupos de peso

Grupo	Peso del niño
Grupo 0	Hasta 10 kg
Grupo 0+	Hasta 13 kg
Grupo 1	De 9 a 18 kg
Grupo 2	De 15 a 25 kg
Grupo 3	De 22 a 36 kg

- **Grupo de peso 0/0+:** desde el nacimiento hasta aprox. los 18 meses de edad lo más apropiado es utilizar las sillas portabebés orientadas en el sentido contrario al de la marcha ⇒ [fig. 77](#) del grupo 0/0+ o 0/1.

- **Grupo de peso 1:** una vez alcanzado el límite de peso del grupo anterior, lo más apropiado es utilizar los asientos para niños del grupo 1 (hasta aprox. los 4 años) o del grupo 1/2 (hasta aprox. los 7 años) con un sistema de arneses de sujeción integrado.

- **Grupos de peso 2/3:** a los grupos 2 y 3 pertenecen los asientos para niños con respaldo y los cojines elevadores sin respaldo. Los asientos para niños con respaldo ofrecen una protección mayor que los cojines elevadores sin respaldo debido a que llevan integrada una guía para la banda del cinturón de seguridad y unos protectores de impacto lateral. Volkswagen recomienda utilizar por ello asientos para niños con respaldo. Los asientos para niños del grupo 2 son apropiados para niños hasta los 7 años aprox., y los asientos para niños del grupo 3, para niños a partir de los 7 años aprox.

No todos los niños caben en el asiento del grupo de peso al que pertenecen ni todos los asientos para niños son adecuados para todos los vehículos. Por ello, compruebe siempre si el niño cabe bien en el asiento para niños y si este se puede fijar de forma segura en el vehículo.

Asientos para niños por categorías de homologación

Los asientos para niños pueden tener la categoría de homologación universal, semiuniversal o específica para un vehículo.

- **Universal:** los asientos para niños con la homologación universal se pueden montar en todos los vehículos. No es necesario consultar ninguna lista de modelos. En el caso de la homologación universal para ISOFIX, el asiento para niños va provisto adicionalmente de un cinturón de fijación superior (Top Tether).

- **Semiuniversal:** la homologación semiuniversal exige, además de los requisitos estándares de la homologación universal, unos dispositivos de seguridad para fijar el asiento para niños que requieren unos test adicionales. Los asientos para niños con la homologación semiuniversal llevan incluida una lista de los modelos de vehículos en los que se pueden montar.

- **Específica para un vehículo:** la homologación específica para un vehículo exige un test dinámico del asiento para niños para cada modelo de

vehículo por separado. Los asientos para niños con la homologación específica para un vehículo incluyen también una lista con los modelos de vehículos en los que se pueden montar. <

Sistemas de fijación



Lea primero y tenga en cuenta la información preliminar y las advertencias de seguridad ▲ de la pág. 100.

Dependiendo del país se utilizan diferentes sistemas de fijación para montar los asientos para niños de forma segura.

Sinopsis de los sistemas de fijación

- **ISOFIX:** ISOFIX es un sistema de fijación normalizado que permite una fijación rápida y segura de los asientos para niños en el vehículo. La fijación ISOFIX establece una unión rígida entre el asiento para niños y la carrocería.

El asiento para niños cuenta con dos estribos de fijación rígidos, los llamados conectores. Estos conectores encastran en unas argollas ISOFIX que se encuentran entre la banqueta y el respaldo del asiento trasero del vehículo (en las plazas laterales). Los sistemas de fijación ISOFIX se utilizan sobre todo en Europa ⇒ pág. 105. Dado el caso, es posible que haya que complementar la fijación ISOFIX con un cinturón de fijación superior (Top Tether) ⇒ pág. 106 o una pata de apoyo.

- **Cinturón de seguridad automático de tres puntos de anclaje.** Siempre que sea posible, es preferible fijar los asientos para niños con el sistema ISOFIX que fijarlos con un cinturón de seguridad automático de tres puntos de anclaje ⇒ pág. 107.

Fijaciones adicionales:

- **Top Tether:** el cinturón de fijación superior se guía por encima del respaldo de las plazas laterales del asiento trasero y se fija con un gancho a un punto de anclaje situado en el maletero ⇒ pág. 106. Las argollas para la fijación del cinturón Top Tether vienen señalizadas con el símbolo de un ancla.
- **Pata de apoyo:** algunos asientos para niños se apoyan en el piso del vehículo con una pata de apoyo. La pata de apoyo impide que el asiento pa-

ra niños se vuelque hacia delante en caso de impacto. Los asientos para niños provistos de pata de apoyo únicamente se deberán utilizar en el asiento del acompañante y en las plazas laterales del asiento trasero ⇒ ▲.

Sistemas recomendados para fijar los asientos para niños

Volkswagen recomienda fijar los asientos para niños como sigue:

- **Sillas portabebés o asientos para niños orientados en el sentido contrario al de la marcha:** ISOFIX y pata de apoyo.
- **Asientos para niños orientados en el sentido de la marcha:** ISOFIX y Top Tether y, dado el caso, adicionalmente pata de apoyo.



ADVERTENCIA

La utilización incorrecta de la pata de apoyo puede provocar lesiones graves o mortales.

- **Asegúrese de que la pata de apoyo esté instalada de forma correcta y segura.** <

Fijar un asiento para niños con el sistema ISOFIX

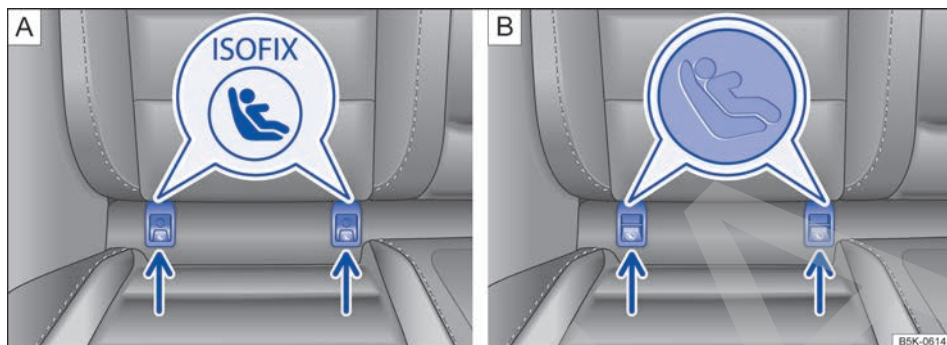

Fig. 78 En el asiento del vehículo: tipos de señalización de los puntos de anclaje ISOFIX para los asientos para niños.



Fig. 79 Representación esquemática: montaje de un asiento para niños ISOFIX con conectores.

Lea primero y tenga en cuenta la información preliminar y las advertencias de seguridad de la pág. 100.

Cuadro sinóptico para el montaje con el sistema ISOFIX

En la siguiente tabla se indican las posibilidades de montaje de los asientos para niños ISOFIX en los puntos de anclaje ISOFIX de las diferentes plazas del vehículo.

Grupo	Clase según el tamaño	Asiento del acompañante	Plazas traseras laterales	Plaza trasera central
Grupo 0: hasta 10 kg	E	X	IL-SU	X
Grupo 0+: hasta 13 kg	E	X	IL-SU	X
	D	X		X
	C	X		X
Grupo 1: de 9 a 18 kg	D	X	IL-SU IUF	X
	C	X		X
	B	X		X
	B1	X		X
	A	X		X
Grupo 2: de 15 a 25 kg	–	X	IL-SU	X
Grupo 3: de 22 a 36 kg	–	X	IL-SU	X

- **Clase según el tamaño:** la indicación de la clase según el tamaño corresponde al peso corporal autorizado para el asiento para niños. En los asientos para niños con la homologación universal o semiuniversal, la clase según el tamaño viene indicada en la etiqueta de homologación de la ECE. La indicación de la clase según el tamaño figura en el asiento para niños correspondiente.

- **X:** plaza no adecuada para la fijación de un asiento para niños ISOFIX de este grupo.

- **IL-SU:** plaza adecuada para el montaje de un asiento para niños ISOFIX con la homologación semiuniversal. Tenga en cuenta la lista de vehículos del fabricante del asiento para niños.

- **IUF:** plaza adecuada para el montaje de un asiento para niños ISOFIX con la homologación universal.

Montar un asiento para niños con el sistema ISOFIX

La ubicación de los puntos de anclaje ISOFIX viene indicada mediante un símbolo ⇒ [fig. 78](#).

- Tenga en cuenta y siga las indicaciones de la ⇒ [pág. 101, Información general sobre el montaje y la utilización de asientos para niños](#).

- Dado el caso, retire las caperuzas protectoras (si hubiera) de los puntos de anclaje ISOFIX.

- Introduzca los conectores del asiento para niños en los anclajes ISOFIX en el sentido de la flecha ⇒ [fig. 79](#). El asiento para niños deberá encastrar de forma segura y audible.

- Tire de ambos lados del asiento para niños para asegurarse de que esté correctamente encastrado.

Utilización de guías de inserción

Si los puntos de anclaje para los asientos para niños no están accesibles de forma directa, se pueden utilizar guías de inserción para facilitar el montaje y desmontaje del asiento para niños. Para ello, coloque primero las guías de inserción en los puntos de anclaje. A continuación, fije el asiento para niños según las instrucciones de montaje.

AVISO

Evite marcas permanentes o daños en los tapizados y los acolchados causados por las guías de inserción.

- **Antes de abatir los asientos traseros o cuando desmonte el asiento para niños, retire siempre las guías de inserción de los puntos de anclaje.**

Fijar un asiento para niños con el cinturón de fijación superior (Top Tether)

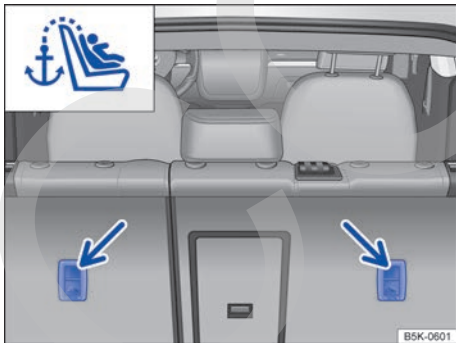

Fig. 80 Argollas de sujeción en la parte posterior del asiento trasero para fijar el cinturón de fijación superior.

Lea primero y tenga en cuenta la información preliminar y las advertencias de seguridad ⚠ de la [pág. 100](#).

Además de fijarse a los puntos de anclaje ISOFIX, los asientos para niños con la homologación universal se tienen que fijar también con un cinturón de fijación superior (Top Tether).

Únicamente enganche el cinturón de fijación en las argollas de sujeción previstas para ello. Las argollas de sujeción que son apropiadas para enganchar el cinturón Top Tether están señalizadas con un símbolo y, dado el caso, con la palabra "TOP TETHER".

- Tenga en cuenta y siga las indicaciones de la ⇒ [pág. 101, Información general sobre el montaje y la utilización de asientos para niños](#).

- Desplace el apoyacabezas situado detrás del asiento para niños completamente hacia arriba o desmóntelo y guárdelo en el vehículo de forma segura ⇒ [pág. 68](#).

- Desbloquee el respaldo del asiento trasero e inclínelo un poco hacia delante ⇒ [pág. 78](#).

- Guíe el cinturón de fijación superior del asiento para niños hacia atrás, hacia el maletero, entre el respaldo y el tapamaletero.
- Introduzca los conectores del asiento para niños en los anclajes ISOFIX en el sentido de la flecha ⇒ fig. 79. El asiento para niños deberá encastrar de forma segura y audible.
- Enganche el cinturón de fijación superior en la argolla de sujeción correspondiente marcada como Top Tether en el maletero ⇒ fig. 80.
- Levante el respaldo del asiento del vehículo y encástrelo bien en el bloqueo.
- Tense el cinturón de fijación de modo que la parte superior del asiento para niños quede pegada al respaldo del asiento trasero.

⚠ ADVERTENCIA

Únicamente enganche el cinturón de fijación en las argollas de sujeción previstas para ello. De lo contrario podrían producirse lesiones graves.

- Enganche únicamente *un* cinturón de fijación superior en cada argolla de sujeción del maletero.
- No enganche nunca el cinturón de fijación en una argolla de amarre.

i En función de la versión del modelo puede haber dos o tres argollas de sujeción en el maletero detrás del respaldo del asiento trasero. <

Fijar un asiento para niños con el cinturón de seguridad

 **Lea primero y tenga en cuenta la información preliminar y las advertencias de seguridad** ⚠ de la pág. 100.

Si desea utilizar en el vehículo un asiento para niños con la homologación universal (u), asegúrese de que esté autorizado para las plazas en cues-

tión. Encontrará la información necesaria al respecto en la etiqueta de homologación naranja de la ECE que lleva el asiento para niños. En la siguiente tabla puede consultar las posibilidades de montaje del asiento.

Grupo	Peso del niño	Asiento del acompañante	Plazas traseras laterales	Plaza trasera central
Grupo 0	Hasta 10 kg	u	u	X ^{a)}
Grupo 0+	Hasta 13 kg	u	u	X ^{a)}
Grupo 1	De 9 a 18 kg	u	u	X ^{a)}
Grupo 2	De 15 a 25 kg	u	u	X ^{a)}
Grupo 3	De 22 a 36 kg	u	u	X ^{a)}

a) Plaza no homologada para la fijación.

Fijar un asiento para niños con el cinturón de seguridad

- Tenga en cuenta y siga las indicaciones de la ⇒ pág. 101, *Información general sobre el montaje y la utilización de asientos para niños*.
- El regulador de la altura del cinturón de seguridad deberá encontrarse en la posición más alta.
- Coloque el cinturón de seguridad o guíelo a través del asiento para niños según las instrucciones del fabricante del asiento.

- Asegúrese de que el cinturón de seguridad no esté retorcido.
- Introduzca la lengüeta del cinturón en el cierre del cinturón del asiento correspondiente hasta que encastre de un modo audible. <

Luces y visibilidad

Luces

Introducción al tema

En este capítulo encontrará información sobre los siguientes temas:

Testigos de control	108
Palanca de los intermitentes y de la luz de carretera	110
Encender y apagar las luces	111
Luces y visibilidad – Funciones	112
Asistente de luz de carretera	114
Modificar la orientación de los faros (modo viaje)	115
Función “Coming Home” y “Leaving Home” (luces de orientación)	116
Regulación del alcance de las luces e iluminación de los instrumentos y los mandos	117
Luces interiores y de lectura	118

Tenga en cuenta las disposiciones legales del país correspondiente relativas a la utilización del alumbrado del vehículo.

El conductor es siempre el responsable de que el ajuste de los faros sea el correcto y de seleccionar las luces adecuadas.

Información adicional y advertencias:

- Vistas del exterior del vehículo ⇒ pág. 6
- Sistema de infotainment ⇒ pág. 30
- Cambiar lámparas ⇒ pág. 364

ADVERTENCIA

Si la vía no está bien iluminada y otros usuarios de la misma no ven el vehículo o solo con dificultad, pueden producirse accidentes y lesiones graves.



- Encienda siempre la luz de cruce cuando sea de noche, se produzcan precipitaciones o la visibilidad no sea buena.

ADVERTENCIA



Si el haz de luz de los faros está muy alto o se utiliza la luz de carretera de forma incorrecta, podría distraerse o deslumbrarse a otros usuarios de la vía. Esto puede provocar accidentes y que se produzcan lesiones graves.

- Cerciórese siempre de que los faros estén ajustados correctamente.
- No utilice nunca la luz de carretera ni las ráfagas de luz cuando pueda deslumbrar a otros usuarios de la vía.

Testigos de control

 Lea primero y tenga en cuenta la información preliminar y las advertencias de seguridad  de la pág. 108.

Testigos de control en el cuadro de instrumentos

Se enciende	Posible causa	Solución
	Testigo de advertencia central. Tenga en cuenta las informaciones adicionales que se muestren en la pantalla del cuadro de instrumentos.	–
	Existe un fallo total o parcial en el alumbrado del vehículo, con excepción de la luz de curva ^{a), b)}	Sustituya la lámpara correspondiente ⇒ pág. 364. Si todas las lámparas están bien, dado el caso acuda a un taller especializado.

Se enciende	Posible causa	Solución
	La luz trasera antiniebla está encendida.	⇒ pág. 111.
	El intermitente izquierdo o derecho está encendido. Si alguno de los intermitentes del vehículo no funciona, el testigo parpadea a una velocidad dos veces superior a la normal.	Compruebe el alumbrado del vehículo.
	La luz de carretera está encendida o las ráfagas de luz están accionadas.	⇒ pág. 110.
	El asistente de luz de carretera está conectado.	⇒ pág. 114.

a) En el caso de averiarse la luz de curva, se indica por separado en la pantalla del cuadro de instrumentos.

b) El símbolo es a color en los cuadros de instrumentos con pantalla a color.

Al conectar el encendido se encienden brevemente algunos testigos de advertencia y de control a modo de comprobación. Al cabo de unos segundos se apagan.

Testigos de control en el mando de las luces

Encendido	Posible causa
	Los faros antiniebla están encendidos ⇒ pág. 111.
	La luz de posición está encendida ⇒ pág. 111.
AUTO	El control automático de la luz de cruce está encendido y, dado el caso, las luces diurnas están encendidas ⇒ pág. 111.

ADVERTENCIA

Si se ignoran los testigos de advertencia que se hubieran encendido y los correspondientes mensajes, el vehículo podría quedarse parado en medio del tráfico, además de que se podrían producir accidentes y lesiones graves.

- No ignore nunca los testigos de advertencia ni los mensajes.
- Detenga el vehículo en cuanto sea posible y seguro.
- Estacione el vehículo a una distancia prudencial del tráfico rodado y de tal forma que ningún componente del sistema de escape

ADVERTENCIA (continuación)

entre en contacto con materiales fácilmente inflamables que pudiera haber debajo del vehículo (p. ej., hierba seca, combustible, aceite, etc.).

- Un vehículo que quede inmovilizado en la vía comporta un elevado riesgo de accidente para sus ocupantes y otros usuarios de la vía. En caso necesario, conecte los intermitentes de emergencia y coloque el triángulo de preseñalización para advertir a otros usuarios de la vía.

AVISO

Si ignora los testigos de control que se hubieran encendido y los correspondientes mensajes, se podrían producir daños en el vehículo. <

Palanca de los intermitentes y de la luz de carretera

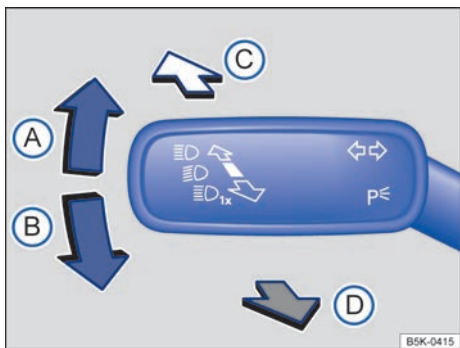









Fig. 81 En el lado izquierdo de la columna de dirección: palanca de los intermitentes y de la luz de carretera.

 Lea primero y tenga en cuenta la información preliminar y las advertencias de seguridad  de la pág. 108.



Mueva la palanca hasta la posición deseada:

- A** Se enciende el intermitente derecho \Rightarrow . Con el encendido desconectado y desde la posición central se enciende la luz de estacionamiento derecha \Rightarrow pág. 112.
- B** Se enciende el intermitente izquierdo \Rightarrow . Con el encendido desconectado y desde la posición central se enciende la luz de estacionamiento izquierda \Rightarrow pág. 112.
- C** Se enciende la luz de carretera \Rightarrow . Cuando la luz de carretera está encendida, se enciende el testigo de control  en el cuadro de instrumentos.
- D** Se accionan las ráfagas de luz o se apaga la luz de carretera. Las *ráfagas* permanecen encendidas mientras se tire de la palanca. Durante este tiempo, el testigo de control  permanece encendido.

Sítue la palanca en la posición básica para desconectar la función en cuestión.

Intermitentes de confort

Mueva la palanca hacia arriba o hacia abajo solo hasta el punto en que ofrezca resistencia y entonces suéltela. El intermitente parpadea tres veces.

La función de confort de los intermitentes se puede activar y desactivar en el sistema de infotainment mediante la tecla  y los botones de función  y  \Rightarrow pág. 30.





ADVERTENCIA

Utilizar incorrectamente los intermitentes, no utilizarlos u olvidar apagarlos de nuevo puede confundir a otros usuarios de la vía. Esto puede provocar accidentes y que se produzcan lesiones graves.

- Señalice siempre los cambios de carril y las maniobras de adelantamiento y de giro con la debida antelación mediante los intermitentes.
- Apague el intermitente una vez finalizados el cambio de carril y las maniobras de adelantamiento y de giro.

ADVERTENCIA



Si no se utiliza correctamente, la luz de carretera puede provocar accidentes y lesiones graves porque puede distraer y deslumbrar a otros usuarios de la vía.

-  Los intermitentes solo funcionan con el encendido conectado. Los intermitentes de emergencia también funcionan con el encendido desconectado \Rightarrow pág. 340.
-  Si alguno de los intermitentes del vehículo no funciona, el testigo parpadeará a una velocidad dos veces superior a la normal.
-  La *luz de carretera* solo se puede encender con la luz de cruce encendida.
-  Si con los intermitentes conectados no suena una señal acústica, acuda a un taller especializado.

Encender y apagar las luces





Fig. 82 Junto al volante: representación de algunos tipos de mandos de luces.



 **Lea primero y tenga en cuenta la información preliminar y las advertencias de seguridad**  de la pág. 108.



Tenga en cuenta las disposiciones legales del país correspondiente relativas a la utilización del alumbrado del vehículo.



Gire el mando de las luces a la posición deseada ⇒ **fig. 82**:

Símbolo	Con el encendido desconectado	Con el encendido conectado
0	Luces antiniebla, de cruce y de posición apagadas.	Luces apagadas o luces diurnas encendidas.
AUTO	Las luces de orientación pueden estar encendidas.	Control automático de la luz de cruce encendido y, dado el caso, luces diurnas encendidas.
	Luz de posición encendida.	Luz de posición y luces diurnas encendidas.
	Luz de cruce apagada; dado el caso, la luz de posición permanece encendida algún tiempo aún.	Luz de cruce encendida.

Luces antiniebla

Los testigos de control  o  indican adicionalmente en el mando de las luces o en el cuadro de instrumentos que las luces antiniebla están encendidas.



Las luces antiniebla se pueden conectar con el mando de las luces en la posición **AUTO**,  (luz de posición) o  (luz de cruce).

- Para encender los faros antiniebla , tire del mando de las luces hasta el primer encastre.
- Para encender la luz trasera antiniebla , tire del mando de las luces hasta el tope.
- Para apagar las luces antiniebla, presione el mando o gírelo a la posición **0**.

Cuando, con el control automático de la luz de cruce conectado **AUTO**, se encienden los faros antiniebla o la luz trasera antiniebla, también se enciende la luz de cruce independientemente de la luminosidad ambiental.

Señales acústicas para avisar de que no se han apagado las luces

Cuando se retira la llave de la cerradura de encendido y se abre la puerta del conductor, suenan unas señales de advertencia en los casos que se describen a continuación. Tienen por objeto recordar que se apaguen las luces, de ser preciso.

- Si la luz de estacionamiento está conectada ⇒ pág. 110, ⇒ pág. 112.
- Si el mando de las luces se encuentra en la posición  o .

Lámparas de descarga de gas

Las lámparas de descarga de gas emiten una luz intensa y uniforme que ilumina mejor la calzada y hace el vehículo más visible a otros usuarios de la vía. La luz de las lámparas de descarga de gas se genera mediante una tensión eléctrica muy elevada entre dos electrodos situados en una ampolla de vidrio rellena de gas.

Con el paso del tiempo, los electrodos se pueden desgastar, por lo que la distancia entre ellos aumenta. La unidad de control de las lámparas de descarga de gas detecta este cambio y aumenta la tensión eléctrica para que se siga generando la luz intensa y uniforme de forma constante.

Las lámparas de descarga de gas también se pueden averiar. Antes de averiarse, puede que flaqueen o que iluminen de forma irregular. En función del equipamiento, puede que en la pantalla del cuadro de instrumentos se muestre un mensaje al respecto.

Si las lámparas de descarga de gas flaquean o alumbran de forma irregular, se deberá acudir inmediatamente a un taller especializado y solicitar la revisión de los faros.

ADVERTENCIA

La luz de posición y la luz diurna independiente no alumbran lo suficiente como para iluminar bien la vía o ser visto por otros usuarios de la misma.

- **Encienda siempre la luz de cruce cuando sea de noche, se produzcan precipitaciones o la visibilidad no sea buena.**

Luces y visibilidad – Funciones



Lea primero y tenga en cuenta la información preliminar y las advertencias de seguridad  de la pág. 108.

Luz de estacionamiento

Cuando se conecta la luz de estacionamiento (intermitente derecho o izquierdo), se encienden la luz de posición delantera y determinadas zonas del grupo óptico trasero del lado correspondiente del vehículo. La luz de estacionamiento solo se puede encender con el encendido desconectado y si la palanca de los intermitentes y de la luz de carretera se encontraba en la posición central antes de accionarla.

Luz de posición

Cuando se sitúa el mando de las luces en la posición , se encienden las luces de posición en los dos faros, determinadas zonas de los grupos ópticos traseros, la luz de la matrícula, la iluminación del cuadro de instrumentos, así como la luz de las teclas de la consola central y de las teclas del tablero de instrumentos. Si el encendido está conectado, se encienden adicionalmente las luces diurnas independientes.

Si con el encendido desconectado **no** se bloquea el vehículo desde el exterior, transcurridos aprox. 10 minutos se conecta automáticamente la luz de estacionamiento a ambos lados del vehículo para reducir la sollicitación de la batería \Rightarrow pág. 112.

Luz de estacionamiento a ambos lados del vehículo

Cuando se conecta la luz de estacionamiento a ambos lados del vehículo, se encienden las luces de posición en los dos faros y determinadas zonas de los grupos ópticos traseros.

Conexión de la luz de estacionamiento a ambos lados del vehículo:

- Gire el mando de las luces a la posición .
- Desconecte el encendido.
- Bloquee el vehículo desde el exterior.

Si **no** se bloquea el vehículo desde el exterior, transcurridos aprox. 10 minutos el vehículo cambia automáticamente la luz de posición por la luz de estacionamiento a ambos lados del vehículo para reducir la sollicitación de la batería.

Luces diurnas independientes

En los faros o en el paragolpes delantero van alojadas unas lámparas aparte para las luces diurnas independientes.

Cuando se encienden las luces diurnas independientes, solo se encienden estas lámparas \Rightarrow .

Las luces diurnas independientes se encienden cada vez que se conecta el encendido si el mando de las luces se encuentra en la posición **0** o **AUTO** (si el sensor de lluvia y de luz detecta luminosidad).

Si el mando de las luces se encuentra en la posición **AUTO**, el sensor de lluvia y de luz encenderá y apagará automáticamente la luz de cruce, así como la iluminación de los instrumentos y los mandos, en función de la luminosidad ambiental. 

Las luces diurnas independientes no pueden encenderse ni apagarse manualmente.

Luces diurnas automáticas

En el caso de las luces diurnas automáticas se encienden la luz de cruce, la luz de posición y la luz de la matrícula.

Las luces diurnas automáticas se encienden cada vez que se conecta el encendido si el mando de las luces se encuentra en la posición **0** o **AUTO**. En el mando de las luces se enciende el testigo de control para indicar que las luces diurnas están encendidas.

Si el mando de las luces se encuentra en la posición **AUTO**, el sensor de lluvia y de luz encenderá y apagará automáticamente la luz de cruce, así como la iluminación de los instrumentos y los mandos.

Las luces diurnas automáticas no pueden encenderse ni apagarse manualmente.

Control automático de la luz de cruce AUTO

El control automático de la luz de cruce es solo una función auxiliar y no siempre puede identificar con suficiente precisión todas las situaciones que se presentan durante la conducción.

Si el mando de las luces se encuentra en la posición **AUTO**, el alumbrado del vehículo y la iluminación de los instrumentos y los mandos se encienden y se apagan automáticamente en las siguientes situaciones :

Conexión automática:	Desconexión automática:
Cuando el sensor de lluvia y de luz detecta <i>oscuridad</i> , p. ej. al atravesar un túnel.	Cuando se detecta suficiente luminosidad.
Cuando el sensor de lluvia y de luz detecta lluvia y conecta el limpiacristales.	Cuando el limpiacristales deja de funcionar durante algunos minutos.
En vehículos <i>sin</i> luces diurnas independientes: cuando se circula durante algunos segundos a más de 140 km/h (87 mph).	En vehículos <i>sin</i> luces diurnas independientes: cuando se circula durante algunos minutos a menos de 65 km/h (40 mph).

Si se cuenta con el equipamiento correspondiente, en el sistema de infotainment se puede modificar el momento de conexión del control automático de la luz de cruce mediante la tecla **(CAR)** y los botones de función y **(Luces)** \Rightarrow pág. 30.

Cuando, con el control automático de la luz de cruce conectado, se encienden los faros antiniebla o la luz trasera antiniebla, también se enciende la luz de cruce independientemente de la luminosidad ambiental.

Luz de curva dinámica (AFS)

En las curvas, unas lámparas autodireccionales iluminan mejor la calzada automáticamente. La luz de curva dinámica solo funciona si la luz de cruce está encendida y se circula a más de aprox. 10 km/h (6 mph).

La luz de curva dinámica no funciona cuando el modo viaje está activado \Rightarrow pág. 115.

En algunos modelos las luces se orientan por separado también al circular en línea recta. Esto tiene lugar en función de la climatología y la velocidad para una mejor iluminación de la calzada. Las luces vuelven a su posición original en función de la velocidad y con retardo.

Si se cuenta con el equipamiento correspondiente, en el sistema de infotainment se puede activar y desactivar la luz de curva dinámica mediante la tecla **(CAR)** y los botones de función y **(Luces)** \Rightarrow pág. 30.

Luz de curva estática

Al girar lentamente o en curvas muy cerradas, se enciende automáticamente una luz de curva estática. La luz de curva estática puede ir integrada en los faros antiniebla o en los faros delanteros, y solo funciona si se circula a una velocidad inferior a aprox. 40 km/h (25 mph).

Al engranar la marcha atrás puede que la luz de curva estática se encienda a ambos lados del vehículo para iluminar mejor el entorno durante la maniobra.

ADVERTENCIA

Si la vía no está bien iluminada y otros usuarios de la misma no ven el vehículo o solo con dificultad, pueden producirse accidentes.

⚠️ ADVERTENCIA (continuación)

- El control automático de la luz de cruce (AUTO) solo enciende la luz de cruce cuando varían las condiciones de luz, pero no cuando hay niebla, por ejemplo.
- No circule nunca con las luces diurnas independientes cuando la vía no esté bien iluminada a causa de las condiciones climatológicas o de iluminación. Las luces diurnas independientes no alumbran lo suficiente como para iluminar bien la vía o ser visto por otros usuarios de la misma.
- Las luces traseras no están incluidas en las luces diurnas independientes. Un vehículo sin las luces traseras encendidas no puede

⚠️ ADVERTENCIA (continuación)

ser visto por los demás usuarios de la vía de noche, cuando se producen precipitaciones o hay poca visibilidad.

 Bajo determinadas condiciones meteorológicas (frío o humedad) puede que los faros, los grupos ópticos traseros y los intermitentes se empañen por dentro temporalmente. Este fenómeno es normal y no influye en la vida útil del sistema de alumbrado del vehículo. ◀

Asistente de luz de carretera

 Lea primero y tenga en cuenta la información preliminar y las advertencias de seguridad ⚠️ de la pág. 108.

Asistente de luz de carretera (Light Assist)

El asistente de luz de carretera conecta la luz de carretera automáticamente a partir de una velocidad de aprox. 60 km/h (37 mph) y la vuelve a desconectar a velocidades inferiores a aprox. 30 km/h

(18 mph) dentro de las limitaciones del sistema y en función de las condiciones del entorno y de la circulación, así como de la velocidad ⇒ ⚠️. El control tiene lugar mediante una cámara dispuesta en la zona del retrovisor interior.

Por lo general, el asistente de luz de carretera detecta las zonas que están iluminadas y desactiva la luz de carretera al pasar, p. ej., por poblaciones.

Conectar y desconectar el asistente de luz de carretera

Función	Cómo se ejecuta
Conexión:	<ul style="list-style-type: none">– Conecte el encendido y gire el mando de las luces a la posición AUTO.– Partiendo de la posición básica, presione la palanca de los intermitentes y de la luz de carretera hacia delante ⇒ pág. 110. <p>Cuando el asistente está activado, en la pantalla del cuadro de instrumentos se enciende el testigo de control .</p>
Desconexión:	<ul style="list-style-type: none">– Desconecte el encendido.– O BIEN: gire el mando de las luces a una posición distinta a AUTO ⇒ pág. 111.– O BIEN: con la luz de carretera encendida, tire hacia atrás de la palanca de los intermitentes y de la luz de carretera.– O BIEN: presione la palanca de los intermitentes y de la luz de carretera hacia delante para conectar manualmente la luz de carretera. El asistente de luz de carretera queda entonces desconectado.

Funcionamiento anómalo

Las siguientes condiciones pueden provocar que el asistente de luz de carretera no desconecte la luz de carretera o no lo haga a tiempo:

- En vías insuficientemente iluminadas con señales muy reflectantes.
- En el caso de usuarios de la vía con una iluminación insuficiente como, p. ej., peatones o ciclistas.

- En curvas cerradas, cuando el tráfico en sentido contrario está parcialmente oculto, en las subidas pronunciadas o en las bajadas.
- En las vías con tráfico en sentido contrario y con valla de protección central cuando el conductor puede ver con holgura por encima de ella, p. ej., el conductor de un camión.
- Si la cámara está averiada o si la alimentación de corriente se ha interrumpido. ▶

- En caso de niebla, nieve o precipitaciones intensas.
- En caso de remolinos de polvo o arena.
- En caso de que el parabrisas esté dañado en el campo de visión de la cámara.
- Cuando el campo de visión de la cámara está empañado, sucio o cubierto con algún adhesivo, nieve o hielo.

ADVERTENCIA

El mayor confort que proporciona el asistente de luz de carretera o el asistente automático de luz de carretera no debe inducir a correr ningún riesgo. El sistema no puede reemplazar la atención del conductor.

- Controle siempre usted mismo las luces y ajústelas en función de las condiciones de luz, de visibilidad y del tráfico.
- Los asistentes de luz de carretera puede que no detecten correctamente todas las situaciones y que, en determinadas situaciones, solo funcionen de forma limitada.
- Si el campo de visión de la cámara está sucio, cubierto o dañado, puede que se vea afectado el funcionamiento de los asistentes de luz de carretera. Esto también rige en el

ADVERTENCIA (continuación)

caso de que se realicen modificaciones en el sistema de alumbrado del vehículo, por ejemplo, si se montan faros adicionales.

AVISO



Para no perjudicar el funcionamiento correcto del sistema, tenga en cuenta los siguientes puntos:

- Limpie periódicamente el campo de visión de la cámara y manténgalo limpio, sin nieve y sin hielo.
- No cubra el campo de visión de la cámara.
- Compruebe que el parabrisas no esté dañado por la zona del campo de visión de la cámara.



 Las ráfagas de luz y la luz de carretera se pueden conectar y desconectar manualmente en todo momento con la palanca de los intermitentes y de la luz de carretera ⇒ pág. 110.

 Si en la zona de influencia de la cámara hay objetos que irradian luz, por ejemplo, un sistema de navegación portátil, puede que se vea afectado el funcionamiento del asistente de luz de carretera.

Modificar la orientación de los faros (modo viaje)

 Lea primero y tenga en cuenta la información preliminar y las advertencias de seguridad  de la pág. 108.

En aquellos países en los que se circula por el lado contrario al del país de origen, en el caso de los faros con lámparas de descarga de gas, la luz de cruce asimétrica podría deslumbrar a los conductores de los vehículos que circulan en sentido contrario. Por ello hay que modificar la orientación de los faros cuando se viaje a alguno de estos países.

En vehículos con asistente automático de luz de carretera se puede ajustar la orientación de los faros en el sistema de infotainment mediante la tecla  y los botones de función  y  ⇒ pág. 30.

En un taller especializado se puede obtener más información al respecto. Volkswagen recomienda acudir para ello a un concesionario Volkswagen.

 El uso del modo viaje solo está permitido para un periodo de tiempo breve. Si desea modificar la orientación de los faros de forma permanente, acuda a un taller especializado. Volkswagen recomienda acudir para ello a un concesionario Volkswagen.

 El asistente automático de luz de carretera no funciona cuando el modo viaje está activado. En este caso solo funciona la conexión y desconexión automática de la luz de carretera ⇒ pág. 114.

Función “Coming Home” y “Leaving Home” (Luces de orientación)



Lea primero y tenga en cuenta la información preliminar y las advertencias de seguridad  de la pág. 108.

La función “Coming Home” se conecta manualmente. La función “Leaving Home”, por el contrario, la controla automáticamente un sensor de lluvia y de luz.

“Coming Home”	Cómo se ejecuta
Conexión:	<ul style="list-style-type: none">– Desconecte el encendido.– Accione las ráfagas de luz durante aprox. 1 segundo ⇒ pág. 110. La iluminación “Coming Home” se enciende al abrir la puerta del conductor. El <i>retardo de apagado de las luces</i> comienza al cerrarse la última puerta del vehículo (incluido el portón trasero).
Desconexión:	<ul style="list-style-type: none">– Automáticamente una vez transcurrido el tiempo ajustado para el retardo de apagado de las luces.– Automáticamente si, 30 segundos después de haber conectado la función, aún está abierta alguna puerta del vehículo o el portón trasero.– Girando el mando de las luces a la posición 0.– Conectando el encendido.
“Leaving Home”	Cómo se ejecuta
Conexión:	– Desbloqueando el vehículo si el mando de las luces está en la posición AUTO y si el sensor de lluvia y de luz detecta <i>oscuridad</i> .
Desconexión:	<ul style="list-style-type: none">– Automáticamente una vez transcurrido el retardo de apagado de las luces.– Bloqueando el vehículo.– Girando el mando de las luces a la posición 0.– Conectando el encendido.

Luces de orientación en los retrovisores exteriores

Las luces integradas en los retrovisores exteriores iluminan la zona más próxima a las puertas al subir y bajar del vehículo. Se encienden al desbloquear el vehículo, al abrir una puerta, así como con la función “Coming Home” o “Leaving Home” activada. Si el vehículo va equipado con un fotosensor, las luces de orientación de los retrovisores exteriores solo se encenderán si está oscuro.



En el sistema de infotainment se puede ajustar la duración del retardo de apagado de las luces y activarse o desactivarse la función mediante la tecla **CAR** y los botones de función  y **Luces** ⇒ pág. 30.



Con la función “Coming Home” activada, al abrir la puerta del conductor no sonará ninguna señal acústica para avisar de que las luces están encendidas.



Regulación del alcance de las luces e iluminación de los instrumentos y los mandos

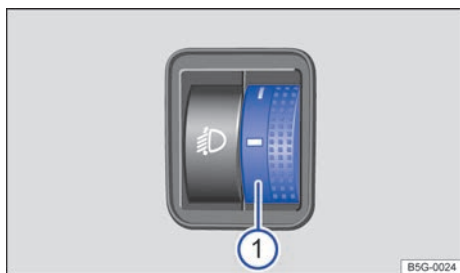

Fig. 83 Junto al volante: regulador del alcance de las luces.

Lea primero y tenga en cuenta la información preliminar y las advertencias de seguridad de la pág. 108.

Regulación del alcance de las luces

La regulación del alcance de las luces \Rightarrow fig. 83 adapta el haz de luz de los faros al estado de carga del vehículo, sin escalonamientos, en función del nivel ajustado. De este modo el conductor obtiene unas condiciones de visibilidad óptimas sin deslumbrar a los vehículos que circulan en sentido contrario \Rightarrow .

Los faros solo pueden ajustarse con la luz de cruce encendida.

Para realizar el ajuste, gire correspondientemente el regulador .

Nivel	Estado de carga ^{a)} del vehículo
–	Asientos delanteros ocupados y maletero vacío.
1	Todas las plazas ocupadas y el maletero vacío.
2	Todas las plazas ocupadas y el maletero lleno.
3	Asiento del conductor ocupado y maletero lleno.

^{a)} Si el estado de carga del vehículo no se corresponde con ninguno de los de la tabla, también se pueden ajustar posiciones intermedias.

Regulación dinámica del alcance de las luces

Los vehículos con regulación dinámica del alcance de las luces no disponen del regulador . Al encender las luces se adapta su alcance automáticamente al estado de carga del vehículo \Rightarrow .

Iluminación de los instrumentos y los mandos

La intensidad de la iluminación de los instrumentos y los mandos se puede ajustar en el sistema de infotainment mediante la tecla **[CAR]** y los botones de función y **[Luces]** \Rightarrow pág. 30.

La intensidad ajustada se adapta automáticamente a los cambios de luminosidad ambiental que tengan lugar en el vehículo.

ADVERTENCIA

Si el vehículo va muy cargado, los faros podrían deslumbrar y distraer a otros usuarios de la vía. Esto puede provocar accidentes y que se produzcan lesiones graves.

- Ajuste siempre el haz de luz en función del estado de carga del vehículo de modo que no deslumbre a otros usuarios de la vía.

ADVERTENCIA

Si la regulación dinámica del alcance de las luces se avería o no funciona correctamente, los faros podrían deslumbrar y distraer a otros usuarios de la vía. Esto puede provocar accidentes y que se produzcan lesiones graves.





- Acuda inmediatamente a un taller especializado y solicite la revisión de la regulación dinámica del alcance de las luces.

La iluminación de los instrumentos (agujas y escalas) está encendida cuando el encendido está conectado y las luces apagadas. A medida que se reduce la luminosidad ambiental se reduce la iluminación de las escalas automáticamente y eventualmente se apaga del todo. Esta función tiene como objetivo recordar al conductor que encienda la luz de cruce oportunamente, p. ej., al atravesar un túnel.

Luces interiores y de lectura



Lea primero y tenga en cuenta la información preliminar y las advertencias de seguridad  de la pág. 108.

Tecla	Función
	Encender o apagar las luces interiores delanteras.
 REAR	Encender o apagar las luces interiores traseras.
	Conectar o desconectar la conexión por contacto de puerta. Las luces interiores se encienden automáticamente al desbloquear el vehículo, al abrir una puerta o al extraer la llave de la cerradura de encendido. Las luces se apagan unos segundos después de cerrar todas las puertas, al bloquear el vehículo o al conectar el encendido.
	Encender o apagar la luz de lectura.
	

Luces de la guantera y del maletero

Al abrir y cerrar la guantera y el portón trasero se enciende o se apaga automáticamente una luz.

Iluminación ambiental

La iluminación ambiental ilumina los mandos de la consola central desde arriba cuando la luz de posición o la de cruce están encendidas.

Adicionalmente puede que la zona reposapiés esté iluminada.

La intensidad de la iluminación ambiental se puede ajustar en el sistema de infotainment mediante la tecla **CAR** y los botones de función  y **Luces** ⇒ pág. 30.



Las luces de lectura se apagan al bloquear el vehículo o a los pocos minutos de extraer la llave de la cerradura de encendido. De este modo se evita que se descargue la batería del vehículo. <

Equipamiento para protegerse del sol

Introducción al tema

En este capítulo encontrará información sobre los siguientes temas:

Parasoles	119
Parabrisas de cristal termoaislante	120

ADVERTENCIA

El uso de los parasoles puede reducir la visibilidad.

- Vuelva a fijar los parasoles en sus soportes cuando ya no los necesite.

Parasoles

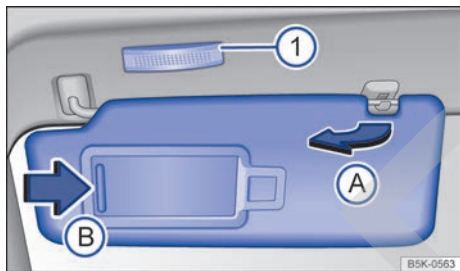

Fig. 84 En el revestimiento interior de la parte delantera del techo: parasol.

Lea primero y tenga en cuenta la información preliminar y las advertencias de seguridad de la pág. 119.

Posibilidades de ajuste de los parasoles del conductor y del acompañante:

- Se pueden bajar hacia el parabrisas.
- Se pueden extraer del soporte y girar hacia las puertas ⇒ fig. 84 (A).
- En función del equipamiento, una vez girados hacia la puerta, se pueden desplazar longitudinalmente hacia atrás.

Espejo de cortesía con luz

En la parte posterior del parasol se encuentra un espejo de cortesía provisto de una tapa. Al desplazar la tapa (B), se enciende una luz (1).

La luz se apaga al cerrar la tapa del espejo de cortesía, al subir el parasol o al bajar este completamente hacia delante.

Bajo determinadas circunstancias, la luz situada encima del parasol se apaga automáticamente transcurridos unos minutos. De este modo se evita que se descargue la batería del vehículo.

Parabrisas de cristal termoaislante

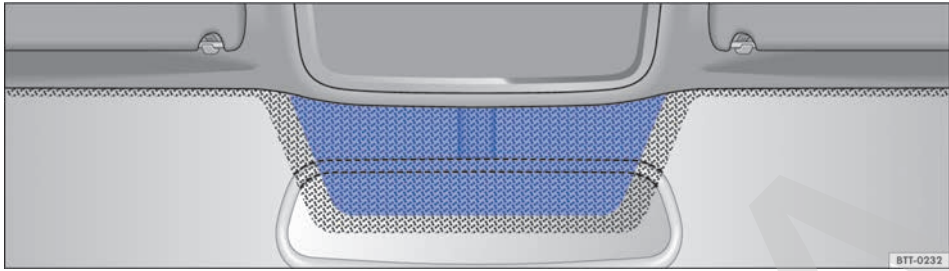





Fig. 85 Parabrisas de cristal termoaislante: ventana de comunicación encima del retrovisor interior.

 **Lea primero y tenga en cuenta la información preliminar y las advertencias de seguridad  de la pág. 119.**

Los parabrisas de cristal termoaislante cuentan, dado el caso, con una lámina que refleja los infrarrojos y, en función del equipamiento, pueden ser térmicos.

Para que los componentes electrónicos de los accesorios montados puedan funcionar, hay una zona sin recubrimiento encima del retrovisor interior (ventana de comunicación) => [fig. 85](#).

La zona sin recubrimiento no deberá taparse ni por fuera ni por dentro, ni cubrirse con adhesivos, ya que de lo contrario podrían producirse anomalías en el funcionamiento de los componentes electrónicos. 

Limpialavacristales

Introducción al tema

En este capítulo encontrará información sobre los siguientes temas:

Testigo de control	121
Palanca del limpiacristales	122
Funciones del limpiacristales	123
Posición de servicio de los limpiaparabrisas ..	124
Sensor de lluvia y de luz	124
Comprobar y restablecer el nivel del agua del lavacristales	126

Información adicional y advertencias:

- Vistas del exterior del vehículo ⇒ pág. 6
- Cambiar de marchas ⇒ pág. 168
- Calefactar, ventilar y refrigerar ⇒ pág. 256
- Preparativos para trabajar en el vano motor ⇒ pág. 269
- Conservación y limpieza del exterior del vehículo ⇒ pág. 289

ADVERTENCIA

Si no se añade suficiente anticongelante al agua del lavacristales, esta podría congelarse sobre el parabrisas y la luneta y dificultar la visibilidad.

ADVERTENCIA (continuación)

- Cuando las temperaturas sean invernales, añada suficiente anticongelante al agua antes de utilizar el lavacristales.
- Cuando las temperaturas sean invernales, no utilice nunca el lavacristales sin haber calentado previamente el parabrisas con el sistema de ventilación. De lo contrario, la mezcla de agua lavacristales y anticongelante podría congelarse sobre el parabrisas y dificultar la visibilidad.

ADVERTENCIA

Cuando se utilizan escobillas limpiacristales gastadas o sucias, se reduce la visibilidad y aumenta el riesgo de que se produzcan accidentes y lesiones graves.

- Sustituya las escobillas siempre que estén en mal estado o desgastadas y ya no limpien los cristales lo suficiente.

AVISO

Si se han producido heladas, compruebe si las escobillas se han congelado antes de poner en marcha el limpiacristales. En invierno, la posición de servicio de los limpiaparabrisas puede ser de utilidad cuando se deje estacionado el vehículo ⇒ pág. 124.

Testigo de control

 Lea primero y tenga en cuenta la información preliminar y las advertencias de seguridad  de la pág. 121.

Se enciende	Posible causa	Solución
	El nivel del agua del lavacristales está demasiado bajo.	Llene el depósito del lavacristales en la próxima oportunidad que se le presente ⇒ pág. 126.

Al conectar el encendido se encienden brevemente algunos testigos de advertencia y de control a modo de comprobación. Al cabo de unos segundos se apagan.

AVISO

Si ignora los testigos de control que se hubieran encendido y los correspondientes mensajes, se podrían producir daños en el vehículo.

Palanca del limpiacristales

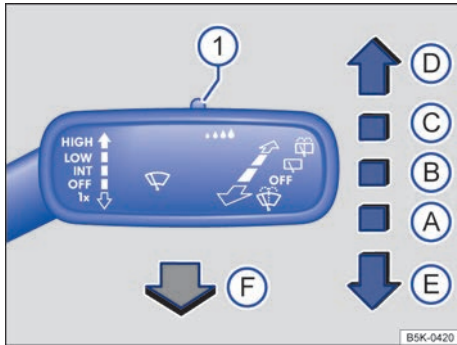

Fig. 86 En el lado derecho de la columna de dirección: manejo del limpiaparabrisas.

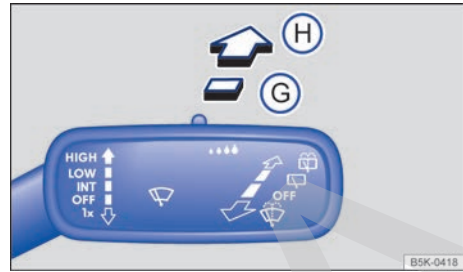

Fig. 87 En el lado derecho de la columna de dirección: manejo del limpiacristales.

Lea primero y tenga en cuenta la información preliminar y las advertencias de seguridad de la pág. 121.

Mueva la palanca a la posición deseada ⇒ ⓘ:

Ⓐ	OFF	El limpiacristales está desconectado.
Ⓑ	INT	Se conecta el barrido intermitente del parabrisas o se activa el sensor de lluvia y de luz.
Ⓒ	LOW	Se conecta el barrido lento.
Ⓓ	HIGH	Se conecta el barrido rápido.
Ⓔ	1x	Se conecta el barrido breve. Manteniendo la palanca presionada hacia abajo más tiempo, el barrido se vuelve más rápido.
Ⓕ		Tirando de la palanca se conecta el barrido automático del limpiavaparabrisas.
Ⓖ		Se conecta el barrido intermitente de la luneta trasera. El limpiacristales funciona en intervalos de aprox. 6 segundos.
Ⓗ		Manteniendo presionada la palanca se conecta el barrido automático del limpiacristales.
Ⓛ		Mando para ajustar la duración de los intervalos del barrido (vehículos sin sensor de lluvia y de luz) o la sensibilidad del sensor de lluvia y de luz.

ⓘ AVISO

Si se desconecta el encendido mientras el limpiacristales está conectado, al volver a conectar el encendido, el limpiacristales seguirá funcionando en el mismo nivel de barrido. La presencia de hielo, nieve y otros obstáculos sobre los cristales puede provocar daños en el limpiacristales y en el motor de este.

ⓘ AVISO (continuación)

- Antes de emprender la marcha, retire la nieve o el hielo que pudiera haber en los limpiacristales.
- Desprenda con cuidado de los cristales las escobillas limpiacristales que se hayan congelado. Volkswagen recomienda para ello un aerosol antihielo.



AVISO

No conecte el limpiacristales cuando el cristal esté seco. El barrido en seco de las escobillas puede dañar el cristal.

 El limpiacristales solo funciona con el encendido conectado y el capó del motor y el portón trasero cerrados.

 El barrido intermitente del parabrisas tiene lugar en función de la velocidad a la que se circule. Cuanto más rápido se circule, con más frecuencia barrerá el limpiacristales.

 El limpiacristales se conecta automáticamente si, con el limpiaparabrisas conectado, se engrana la marcha atrás.

 La conexión automática del limpiacristales al engranar la marcha atrás se puede activar y desactivar en el sistema de infotainment mediante la tecla **CAR** y los botones de función  y 

Retrovisores y limpiacristales ⇒ pág. 30.

Funciones del limpiacristales

 **Lea primero y tenga en cuenta la información preliminar y las advertencias de seguridad  de la pág. 121.**

Comportamiento del limpiacristales en diversas situaciones:

Con el vehículo detenido:	El limpiacristales pasará a funcionar temporalmente en el nivel de barrido inmediatamente inferior.
Durante el funcionamiento del barrido automático del limpiacristales:	El Climatronic cambiará al modo de recirculación de aire durante aprox. 30 segundos para evitar que penetre el olor a líquido lavacristales en el habitáculo.
Durante el barrido intermitente:	Los intervalos tienen lugar en función de la velocidad. Cuanto mayor es la velocidad, más corto es el intervalo.
Cuando se abre una puerta del vehículo:	El limpiacristales se detiene.

Lavafaros

El lavafaros limpia el cristal de los faros y solo funciona con la luz de cruce encendida.

Tras conectar el encendido, los faros también se lavan cuando se acciona el lavaparabrisas por primera vez y luego cada quinta vez. Para ello hay que tirar de la palanca del limpiacristales hacia el volante con la luz de cruce o la luz de carretera encendidas. A intervalos regulares, p. ej., al repostar, limpie la suciedad que se haya incrustado en los faros (p. ej., los restos de insectos).

Para garantizar el funcionamiento del lavafaros también en invierno, limpie la nieve que pudiera haber en los soportes de los eyectores situados en el paragolpes. En caso necesario, elimine el hielo con un aerosol antihielo.

 Si el limpiacristales encuentra algún obstáculo en el cristal, intentará barrerlo. Si el obstáculo continúa bloqueando el funcionamiento del limpiacristales, este se detendrá. En este caso, retire el obstáculo y conecte el limpiacristales de nuevo.

Posición de servicio de los limpiaparabrisas

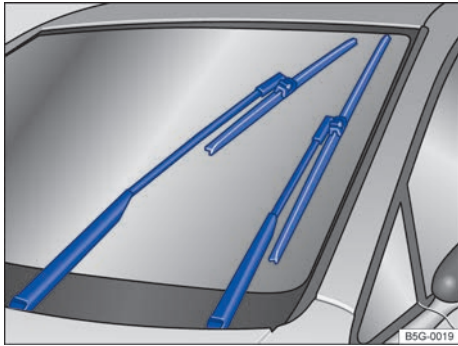

Fig. 88 Limpiaparabrisas en posición de servicio.

Lea primero y tenga en cuenta la información preliminar y las advertencias de seguridad de la pág. 121.

En la posición de servicio se pueden levantar los brazos portaescobillas del parabrisas \Rightarrow fig. 88. Para situar los limpiaparabrisas en la posición de servicio, realice lo siguiente:

- El capó del motor tiene que estar cerrado \Rightarrow pág. 269.
- Conecte el encendido y vuelva a desconectarlo.
- Presione la palanca del limpiacristales brevemente hacia abajo \Rightarrow fig. 86

¡Antes de comenzar la marcha, vuelva a colocar los brazos portaescobillas sobre el parabrisas! Presionando la palanca del limpiacristales brevemente hacia abajo con el encendido conectado, los brazos portaescobillas vuelven a su posición de partida.

Levantar los limpiaparabrisas del parabrisas

- Antes de levantar los brazos portaescobillas, sitúelos en la posición de servicio \Rightarrow
- Para levantar un brazo portaescobillas, agárre-lo **únicamente** por la zona donde va fijada la escobilla.

AVISO

- Para evitar daños en el capó del motor y en los brazos portaescobillas, **únicamente levante estos últimos del parabrisas una vez estén en la posición de servicio.**
- **Antes de comenzar la marcha, coloque siempre los brazos portaescobillas sobre el parabrisas.**

Los brazos portaescobillas solo pueden situarse en la posición de servicio cuando el vehículo está detenido.

Sensor de lluvia y de luz

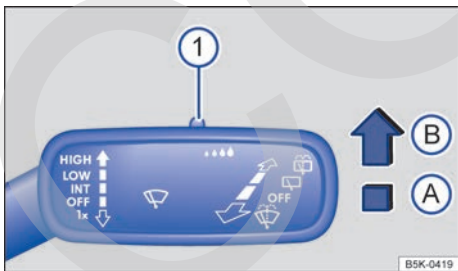

Fig. 89 En la palanca del limpiacristales, en el lado derecho de la columna de dirección: ajuste del sensor de lluvia y de luz .

Lea primero y tenga en cuenta la información preliminar y las advertencias de seguridad de la pág. 121.

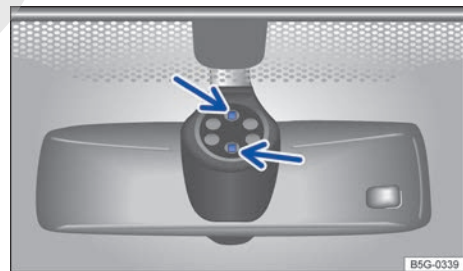

Fig. 90 En el lado interior del parabrisas, encima del retrovisor interior: superficies de referencia del sensor de lluvia y de luz.

Cuando está activado, el sensor de lluvia y de luz controla automáticamente los intervalos del limpiaparabrisas en función de la intensidad de la lluvia ⇒ . La sensibilidad del sensor de lluvia y de luz puede ajustarse manualmente. Barrido manual ⇒ pág. 122.

El barrido automático se puede activar y desactivar en el sistema de infotainment mediante la tecla y los botones de función y (Retrovisores y limpiacristales) ⇒ pág. 30.

Cuando el sensor de lluvia y de luz está desactivado, se ajusta la duración de los intervalos en niveles.

Presione la palanca hasta la posición deseada ⇒ fig. 89:

- El sensor de lluvia y de luz se desactiva.
- El sensor de lluvia y de luz se activa y tendrá lugar el barrido automático en caso necesario.
- Ajuste de la sensibilidad del sensor de lluvia y de luz:
 - Moviendo el mando hacia la derecha: nivel de sensibilidad alto.
 - Moviendo el mando hacia la izquierda: nivel de sensibilidad bajo.

Tras desconectar el encendido y volver a conectarlo, el sensor de lluvia y de luz permanece activado y funciona de nuevo si la palanca del limpiacristales se encuentra en la posición y se circula a más de 4 km/h (2 mph).

Funcionamiento anómalo del sensor de lluvia y de luz

Algunos ejemplos de posibles causas de anomalías e interpretaciones falsas *en la zona de las superficies de referencia* ⇒ fig. 90 (flechas) del sensor de lluvia y de luz:

- Escobillas en mal estado: la presencia de una película o de rastros de agua debido al mal estado de las escobillas puede provocar que se prolongue el funcionamiento del limpiaparabrisas, que los intervalos de barrido se acorten considerablemente o que el barrido pase a ser rápido y continuado.
- Insectos: el impacto de mosquitos sobre el parabrisas puede provocar la puesta en funcionamiento del limpiaparabrisas.

- Rastros de sal: en invierno puede que el limpiaparabrisas funcione más tiempo de lo normal por la presencia de rastros de sal sobre el parabrisas casi seco.

- Suciedad: la presencia de polvo seco, cera, películas protectoras (efecto lotus), restos de detergente (del túnel de lavado), etc., sobre el parabrisas puede provocar que el sensor de lluvia y de luz reaccione de manera menos sensible, más tarde, más lentamente o que no reaccione en absoluto.

- Fisura en el parabrisas: el impacto de una piedra hace que el limpiaparabrisas efectúe un ciclo de barrido si el sensor de lluvia y de luz está activado. Después, el sensor detecta que se ha reducido la superficie de referencia y se adapta. Según el tamaño del impacto, el comportamiento de activación del sensor puede variar.

ADVERTENCIA

El sensor de lluvia y de luz no siempre puede detectar las precipitaciones con la suficiente precisión y conectar el limpiacristales convenientemente.

- **En caso necesario, conecte el limpiacristales oportunamente de forma manual cuando el agua sobre el parabrisas dificulte la visibilidad.**

Limpie con regularidad las superficies de referencia del sensor de lluvia y de luz ⇒ fig. 90 (flechas) y compruebe que las escobillas limpiacristales no estén dañadas.

Para retirar restos de cera o de abrillantadores se recomienda utilizar un producto limpiacristales que contenga alcohol. <

Comprobar y restablecer el nivel del agua del lavacristales







Fig. 91 En el vano motor: tapa del depósito del lavacristales.

Lea primero y tenga en cuenta la información preliminar y las advertencias de seguridad  de la pág. 121.

Compruebe con regularidad el nivel del agua del lavacristales y restablézcalo en caso necesario.

En la boca de llenado del depósito del lavacristales hay un tamiz. Al llenar el depósito, este tamiz retiene las partículas de suciedad grandes para que no lleguen a los eyectores. El tamiz únicamente se deberá extraer para limpiarlo. Si el tamiz estuviera dañado o no estuviera montado, podrían introducirse estas partículas de suciedad en el sistema durante el llenado y obstruir los eyectores.

- Abra el capó del motor  ⇒ pág. 269.
- El depósito del lavacristales se reconoce por el símbolo  que hay sobre la tapa ⇒ fig. 91.
- Compruebe si todavía hay suficiente agua en el depósito.
- Si hace falta reponer, mezcle agua limpia (que no sea destilada) con un producto limpiacristales recomendado por Volkswagen ⇒  en la proporción correcta, tal y como se indica en el envase.
- Cuando la temperatura exterior sea baja, añada además un líquido anticongelante especial para que el agua no se congele ⇒ .

Productos limpiacristales recomendados

- Para la época más cálida del año: el producto limpiacristales para verano G 052 184 A1. Relación de la mezcla en el depósito del lavacristales: 1:100 (1 parte de concentrado : 100 partes de agua).
- Para todo el año: el producto limpiacristales G 052 164 A2. Relación de la mezcla en el depósito del lavacristales: aprox. 1:2 (1 parte de concentrado, 2 partes de agua) en invierno, hasta -18° C (-0 °F), y 1:4 para el resto del año.

Capacidades

En función del equipamiento del vehículo, el depósito del lavacristales tiene una capacidad de entre 3 y 5 litros aprox.

ADVERTENCIA

No se deberán mezclar nunca aditivos para el líquido refrigerante o aditivos similares no apropiados con el agua del lavacristales. De lo contrario puede formarse una película oleosa sobre el parabrisas que dificultaría considerablemente la visibilidad.

- Utilice agua limpia y clara (que no sea destilada) con un producto limpiacristales recomendado por Volkswagen.
- En caso necesario, añada un líquido anticongelante apropiado al agua del lavacristales.

AVISO

- No mezcle nunca el producto limpiacristales recomendado por Volkswagen con otros productos limpiadores. De lo contrario podría producirse la floculación de los componentes y obstruirse los eyectores.
- ¡No confunda nunca los líquidos operativos del vehículo cuando restablezca sus niveles! ¡De lo contrario podrían producirse fallos funcionales graves y daños en el motor!

Espejos retrovisores

Introducción al tema

En este capítulo encontrará información sobre los siguientes temas:

Retrovisor interior	128
Retrovisores exteriores	129

Para la seguridad durante la conducción es importante que el conductor ajuste correctamente los retrovisores exteriores y el retrovisor interior antes de emprender la marcha ⇒ ⚠.

A través de los retrovisores exteriores y del retrovisor interior, el conductor puede observar el tráfico de detrás del vehículo. Esto le permite adaptar su comportamiento al volante a lo que sucede por detrás. Al mirar por los retrovisores exteriores y el retrovisor interior, no es posible ver toda la zona lateral y trasera del vehículo. Estas zonas que quedan fuera del campo visual se llaman ángulo muerto. En el ángulo muerto pueden encontrarse otros usuarios de la vía y objetos.

Información adicional y advertencias:

- Vistas del exterior del vehículo ⇒ pág. 6
- Sistema de infotainment ⇒ pág. 30
- Ajuste de los asientos ⇒ pág. 68
- Cambiar de marchas ⇒ pág. 168
- Frenar, detener y aparcar el vehículo ⇒ pág. 179

⚠ ADVERTENCIA

Ajustar los retrovisores exteriores y el retrovisor interior durante la marcha puede distraer al conductor. Esto puede provocar accidentes y que se produzcan lesiones graves.

- **Ajuste los retrovisores exteriores y el retrovisor interior únicamente cuando el vehículo esté detenido.**
- **Al aparcar, cambiar de carril, adelantar o girar, observe siempre atentamente el entorno, pues también en el ángulo muerto podrían encontrarse otros usuarios de la vía u objetos.**

⚠ ADVERTENCIA (continuación)

- **Cerciórese siempre de que los retrovisores estén correctamente ajustados y de que la visibilidad hacia atrás no se vea reducida por hielo, nieve, empañamiento o algún objeto.**

⚠ ADVERTENCIA

Los espejos retrovisores antideslumbrantes automáticos contienen un líquido electrolítico que podría salirse en caso de romperse el espejo.

- **Si se sale, el líquido electrolítico puede irritar la piel, los ojos y los órganos respiratorios, especialmente en el caso de personas con asma o enfermedades similares. Inhale inmediatamente suficiente aire fresco y salga del vehículo o, si esto no fuera posible, abra todas las ventanillas y puertas.**
- **Si el líquido electrolítico entrara en contacto con los ojos o la piel, enjuague inmediatamente la zona afectada con abundante agua durante 15 minutos como mínimo y acuda a un médico.**
- **Si el líquido entrara en contacto con el calzado y las prendas de vestir, enjuáguelos inmediatamente con abundante agua durante 15 minutos como mínimo. Antes de volver a utilizar los zapatos o la prenda en cuestión, límpielos a fondo.**
- **Si ingiriera el líquido electrolítico, enjuáguese la boca inmediatamente con abundante agua durante 15 minutos como mínimo. No provoque el vómito mientras no lo aconseje un médico. Busque inmediatamente asistencia médica.**

ⓘ AVISO

En caso de rotura de un espejo retrovisor antideslumbrante automático podría salir un líquido electrolítico. Este líquido ataca las superficies de plástico. Por ello, límpielo lo antes posible con una esponja húmeda, por ejemplo.

Retrovisor interior

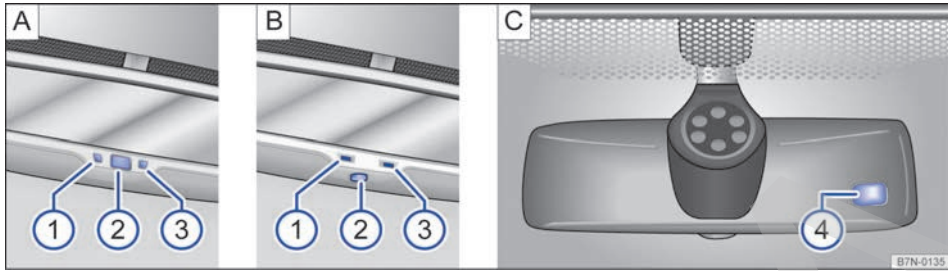

Fig. 92 En el parabrisas: retrovisor interior antideslumbrante automático.

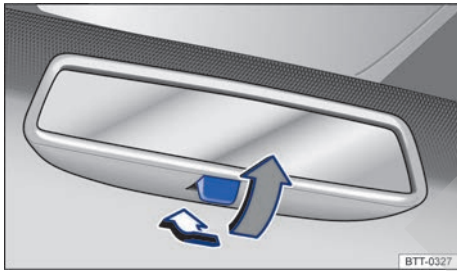

Fig. 93 En el parabrisas: retrovisor interior antideslumbrante manual.

Lea primero y tenga en cuenta la información preliminar y las advertencias de seguridad de la pág. 127.

El conductor deberá ajustar siempre el retrovisor interior de tal modo que disponga de suficiente visibilidad hacia atrás a través de la luneta.

La visibilidad hacia atrás se puede ver reducida o impedida por, por ejemplo, una cortinilla parasol en la luneta trasera, prendas de vestir depositadas sobre la bandeja del maletero o la presencia de hielo, nieve o suciedad en la luneta trasera.

Retrovisor interior antideslumbrante automático

Leyenda de la [fig. 92](#):

- ① Testigo de control
- ② Botón
- ③ Sensor para detectar la incidencia de la luz por detrás
- ④ Sensor para detectar la incidencia de la luz por delante

La función antideslumbrante automática se puede activar y desactivar pulsando el botón del retrovisor interior \Rightarrow [fig. 92 A ②](#) o \Rightarrow [fig. 92 B ②](#). Cuando está activada, se enciende el testigo de control [A ①](#) o [B ①](#).

En la carcasa del retrovisor interior hay dos sensores:

- Un sensor en el lado que mira hacia el habitáculo y que mide la incidencia de la luz por *detrás* \Rightarrow [fig. 92 A ③](#) o \Rightarrow [fig. 92 B ③](#).
- Un sensor en el lado que mira hacia el parabrisas y que mide la incidencia de la luz por *delante* \Rightarrow [fig. 92 C ④](#).

Si el encendido está conectado, el retrovisor interior se oscurece *automáticamente* en función de las condiciones de luz del entorno cuando incide un haz de luz por detrás.

Cuando la incidencia de la luz en los sensores se ve obstaculizada o interrumpida (p. ej., por una cortinilla parasol), el retrovisor interior antideslumbrante automático no funciona o no lo hace correctamente.

La función se desactiva cuando se engrana la marcha atrás o se enciende la luz interior o de lectura.

No se deberán fijar dispositivos de navegación externos en el parabrisas ni cerca del retrovisor interior antideslumbrante automático \Rightarrow .

Retrovisor interior antideslumbrante manual

- Posición básica: la palanca situada en el borde inferior del retrovisor apunta hacia el parabrisas.
- Para oscurecer el retrovisor, tire de la palanca hacia atrás \Rightarrow [fig. 93](#).

⚠ ADVERTENCIA

La luz de la pantalla de los dispositivos de navegación externos puede provocar fallos en el funcionamiento del retrovisor interior antideslumbrante automático y provocar un accidente y lesiones graves.

⚠ ADVERTENCIA (continuación)

- El funcionamiento anómalo de la función antideslumbrante automática puede ocasionar que no sea posible utilizar el retrovisor interior para calcular exactamente la distancia respecto a los vehículos que circulen por detrás o a otros objetos.

Retrovisores exteriores

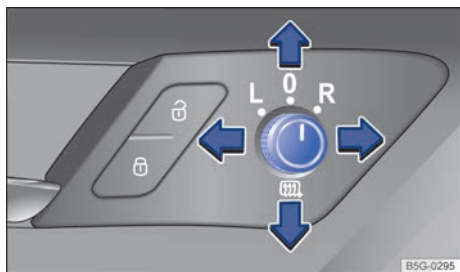

Fig. 94 En la puerta del conductor: mando giratorio de los retrovisores exteriores.

📖 Lea primero y tenga en cuenta la información preliminar y las advertencias de seguridad ⚠ de la pág. 127.

Gire el mando a la posición deseada con el encendido conectado:



La calefacción de los retrovisores exteriores se conecta. Funciona solamente cuando la temperatura ambiente es inferior a +20 °C (+68 °F).

L

Basculando convenientemente el mando, el retrovisor exterior izquierdo se ajusta hacia delante, hacia atrás, hacia la izquierda o hacia la derecha.

R

Basculando convenientemente el mando, el retrovisor exterior derecho se ajusta hacia delante, hacia atrás, hacia la izquierda o hacia la derecha.

0

Posición cero. Los retrovisores exteriores están sin plegar, la calefacción de los mismos está apagada y no es posible ajustarlos.

Ajustar los retrovisores exteriores de forma sincronizada

- En el sistema de infotainment se puede seleccionar el ajuste sincronizado de los retrovisores exteriores con la tecla **CAR** y los botones de función y **[Retrovisores y limpiacristales]** ⇒ pág. 30.
- Gire el mando a la posición **L**.

- Ajuste el retrovisor exterior izquierdo. El retrovisor derecho se ajustará simultáneamente (de forma sincronizada).
- En caso necesario, corrija los ajustes del retrovisor derecho. Gire para ello el mando a la posición **R**.

Memorizar los ajustes del retrovisor exterior del acompañante para marcha atrás

- Seleccione la llave del vehículo en la que se deberán memorizar los ajustes.
- Desbloquee el vehículo con esa llave.
- Ponga y apriete bien el freno de mano.
- Conecte el encendido.
- Ponga el cambio en la posición neutral.
- Active la función de inclinación del retrovisor al dar marcha atrás en el sistema de infotainment con la tecla **CAR** y los botones de función y **[Retrovisores y limpiacristales]** ⇒ pág. 30.
- Engrane la marcha atrás.
- Ajuste el retrovisor exterior del acompañante de manera que pueda ver bien el bordillo de la acera, por ejemplo.
- La posición ajustada para el retrovisor se memoriza automáticamente y se asigna a la llave con la que desbloquee el vehículo.

Activar los ajustes del retrovisor exterior del acompañante

- Gire el mando de los retrovisores exteriores a la posición **R**.
- Con el encendido conectado, engrane la marcha atrás.
- El retrovisor exterior del acompañante abandona automáticamente la posición memorizada para la marcha atrás cuando el vehículo avanza a más de 15 km/h (9 mph) aprox. o si se gira el mando de la posición **R** a otra.

ADVERTENCIA

Si no se presta la debida atención al plegar o desplegar los retrovisores exteriores, podrían producirse lesiones.

- Los retrovisores exteriores únicamente se deberán plegar o desplegar cuando no se encuentre nadie en la zona del recorrido de los mismos.
- Cuando mueva los retrovisores exteriores, tenga cuidado para no introducir los dedos entre el retrovisor exterior y su base.

ADVERTENCIA

Si no se calcula con precisión la distancia a la que se encuentran los vehículos que circulan por detrás, se puede provocar un accidente y lesiones graves.

- Los retrovisores exteriores convexos o esféricos aumentan el campo visual y los objetos se ven más pequeños y más lejanos.
- Los retrovisores exteriores convexos no permiten calcular con precisión la distancia a la que se encuentran los vehículos que vie-

ADVERTENCIA (continuación)

nen por detrás, por lo que su uso a la hora de cambiar de carril podría provocar accidentes y lesiones graves.

- Siempre que sea posible, utilice el retrovisor interior para calcular exactamente la distancia respecto a los vehículos que circulen por detrás o a otros objetos.
- Asegúrese siempre de tener suficiente visibilidad hacia atrás.

AVISO

- Pliegue los retrovisores exteriores siempre que utilice un túnel de lavado automático.



No deje encendida la calefacción de los retrovisores exteriores más que el tiempo necesario. De lo contrario ocasiona un consumo de combustible innecesario.



La calefacción de los retrovisores exteriores calienta al principio con la máxima potencia y, tras 2 minutos aprox., en función de la temperatura ambiente.



En caso de avería, los retrovisores exteriores eléctricos se pueden ajustar mecánicamente presionando con la mano en el borde del espejo. <

Transporte de objetos

Consejos para la conducción

Introducción al tema

En este capítulo encontrará información sobre los siguientes temas:

Colocar el equipaje	132
Circular con el portón trasero abierto	132
Circular con el vehículo cargado	133
Datos específicos sobre el peso del vehículo	133

Coloque siempre la carga pesada de forma segura en el maletero y asegúrese de que los respaldos del asiento trasero estén encastrados correctamente. Para sujetar los objetos pesados, utilice siempre las argollas de amarre con correas de amarre adecuadas. No cargue nunca el vehículo en exceso. Tanto la carga como su distribución en el vehículo afectan al comportamiento de marcha y a la capacidad de frenado ⇒ .

Información adicional y advertencias:

- Portón trasero ⇒ pág. 58
- Abatir el respaldo del asiento del acompañante ⇒ pág. 78
- Luces y visibilidad ⇒ pág. 108
- Maletero ⇒ pág. 135
- Portaequipajes de techo ⇒ pág. 145
- Conducción con remolque ⇒ pág. 148
- Llantas y neumáticos ⇒ pág. 306

ADVERTENCIA

Los objetos que vayan sueltos o fijados de forma incorrecta pueden provocar lesiones graves en caso de un frenazo, una maniobra repentina o un accidente. Especialmente si los objetos son golpeados por el airbag al dispararse y salen lanzados por el habitáculo. Para reducir el riesgo de que se produzcan lesiones, tenga en cuenta lo siguiente:

- Coloque todos los objetos de manera segura en el vehículo. Coloque siempre el equipaje y la carga pesada en el maletero.
- Fije siempre los objetos con correas de amarre o cintas de sujeción adecuadas para que no puedan llegar a la zona de despliegue

ADVERTENCIA (continuación)

de los airbags laterales o de los airbags frontales en caso de un frenazo o una maniobra brusca.

- Coloque los objetos que transporte en el habitáculo de tal modo que durante la marcha no puedan llegar a ocupar las zonas en las que se despliegan los airbags.
- Mantenga los portaobjetos siempre cerrados durante la marcha.
- Cuando vaya a abatir el respaldo del asiento del acompañante, retire todos los objetos que se encuentren sobre el acolchado de la banqueta. De lo contrario, el respaldo abatido podría presionar estos objetos, incluso si son ligeros y pequeños, contra la lámina sensora de plaza ocupada situada debajo del acolchado de la banqueta y proporcionar una información errónea a las unidades de control del airbag.
- Mientras el respaldo del asiento del acompañante esté abatido, el airbag frontal deberá estar siempre desactivado y el testigo de control PASSENGER AIR BAG OFF ; deberá permanecer encendido.
- Coloque los objetos de manera que nunca obliguen a ningún ocupante del vehículo a adoptar una posición incorrecta.
- Cuando transporte objetos que ocupen una plaza, en esa plaza no está permitido que viaje nunca nadie.

ADVERTENCIA

Las propiedades de marcha y la capacidad de frenado del vehículo varían considerablemente cuando se transportan objetos pesados y de gran superficie.

- Adapte la velocidad y el estilo de conducción a las condiciones de visibilidad, climatológicas, de la calzada y del tráfico.
- Acelere con especial cuidado y cautela.
- Evite frenazos y maniobras bruscas.
- Frene con más antelación de lo habitual.

Colocar el equipaje



Lea primero y tenga en cuenta la información preliminar y las advertencias de seguridad  de la pág. 131.

Colocar todos los objetos de forma segura

- Procure distribuir la carga en el vehículo y en el techo lo más uniformemente posible.
- Coloque los objetos pesados en el maletero lo más delante posible y encastre correctamente el respaldo del asiento trasero.
- Utilice cintas de sujeción apropiadas para fijar el equipaje del maletero a las argollas de amarre ⇒ pág. 135.
- Adapte el alcance de las luces ⇒ pág. 108.
- Adapte correspondientemente la presión de inflado de los neumáticos a la carga. Tenga en cuenta el adhesivo de las presiones de inflado de los neumáticos ⇒ pág. 306.
- En los vehículos equipados con el sistema de control de los neumáticos, ajuste en caso necesario el nuevo estado de carga ⇒ pág. 252.

AVISO

Los filamentos eléctricos de la luneta trasera pueden resultar dañados irreparablemente si se rozan con objetos.



Tenga en cuenta la información relativa a la carga de un portaequipajes de techo ⇒ pág. 145. 

Circular con el portón trasero abierto



Lea primero y tenga en cuenta la información preliminar y las advertencias de seguridad  de la pág. 131.

Circular con el portón trasero abierto resulta especialmente peligroso. Fije correctamente todos los objetos y el portón trasero abierto, y tome las medidas oportunas para reducir la entrada de gases de escape tóxicos.

ADVERTENCIA

Circular con el portón trasero desbloqueado o abierto puede provocar lesiones graves.

- Circule siempre con el portón trasero cerrado.
- Disponga todos los objetos de manera segura en el maletero. De lo contrario, los objetos que vayan sueltos podrían salirse del maletero y lesionar a los usuarios de la vía que circulen por detrás.
- Conduzca siempre con cuidado y de forma especialmente previsor.
- Evite frenazos y maniobras bruscas, pues el portón trasero abierto podría moverse de forma descontrolada.

ADVERTENCIA (continuación)

- Cuando transporte objetos que sobresalgan del maletero, señalicelos correspondientemente para advertir a otros usuarios de la vía. Tenga en cuenta las disposiciones legales a este respecto.
- No utilice nunca el portón trasero para sujetar o inmovilizar los objetos que sobresalgan del maletero.
- Si lleva un portaequipajes montado en el portón trasero, desmóntelo junto con la carga siempre que tenga que circular con el portón abierto.

ADVERTENCIA

Si el portón trasero permanece abierto, podrían entrar gases de escape tóxicos en el habitáculo. Esto puede causar la pérdida de conocimiento, una intoxicación por monóxido de carbono, un accidente y lesiones graves.

- Para evitar la entrada de gases de escape tóxicos, circule siempre con el portón trasero cerrado. 

⚠ ADVERTENCIA (continuación)

● Si en casos excepcionales tiene que circular con el portón trasero abierto, realice lo siguiente para evitar en lo posible que penetren gases de escape tóxicos en el habitáculo:

- Cierre todas las ventanillas y el techo corredizo y deflector panorámico eléctrico.
- Desconecte la recirculación de aire del sistema de calefacción y ventilación o del climatizador.
- Abra todos los difusores de aire del tablero de instrumentos.

⚠ ADVERTENCIA (continuación)

- Ajuste el nivel más alto del ventilador del sistema de calefacción y ventilación o del climatizador.

! AVISO

Con el portón trasero abierto varían la longitud y la altura del vehículo. ◀

Circular con el vehículo cargado



Lea primero y tenga en cuenta la información preliminar y las advertencias de seguridad ⚠ de la pág. 131.

Para conseguir unas condiciones de marcha adecuadas con el vehículo cargado, tenga en cuenta lo siguiente:

- Disponga los objetos de manera segura ⇒ pág. 132.
- Acelere con especial cuidado y cautela.
- Evite frenazos y maniobras bruscas.
- Frene con más antelación de lo habitual.
- Dado el caso, tenga en cuenta la información relativa al portaequipajes de techo ⇒ pág. 145.

⚠ ADVERTENCIA

Un desplazamiento de la carga podría poner seriamente en peligro la estabilidad y la seguridad del vehículo, y provocar accidentes y lesiones graves.

- Fije la carga correctamente para evitar que se desplace.
- Fije los objetos pesados con correas de amarre o cintas de sujeción adecuadas.
- Encastre bien el respaldo del asiento trasero. ◀

Datos específicos sobre el peso del vehículo



Lea primero y tenga en cuenta la información preliminar y las advertencias de seguridad ⚠ de la pág. 131.

Los datos de la documentación oficial del vehículo tienen siempre primacía. Todos los datos facilitados en este manual corresponden al modelo básico. En el portadatos incluido en el Plan de Mantenimiento o en la documentación oficial del vehículo figura el motor que va montado en el vehículo.

Los valores indicados pueden diferir en función del equipamiento opcional o de la versión del modelo, así como en el caso de los vehículos especiales.

Los valores del peso en vacío que figuran en las siguientes tablas rigen para el vehículo listo para circular con el depósito de combustible lleno al

90 % y considerando el peso del conductor (75 kg), de los líquidos operativos y, en su caso, de las herramientas y de la rueda de repuesto ⇒ ⚠. El peso en vacío indicado aumenta con los equipamientos opcionales y el montaje posterior de accesorios, con lo que se reduce correspondientemente la carga útil posible.

La carga útil resulta de la suma de los siguientes pesos:

- pasajeros
- totalidad del equipaje
- carga sobre el techo incluidas las barras transversales y el sistema portaequipajes ▶

Motores de gasolina

Potencia del motor	LDM	Tipo de cambio	Peso en vacío	Masa máxima autorizada	Masa máxima autorizada del eje delantero	Masa máxima autorizada del eje trasero
103 kW	CHPA	CM6	1354 kg	1880 kg	920 kg	1010 kg
		DSG®7	1368 kg	1900 kg	940 kg	1010 kg

⚠ ADVERTENCIA

Si se exceden las masas máximas autorizadas total y por eje, pueden producirse daños en el vehículo, accidentes y lesiones graves.

- Las masas por eje efectivas no deberán superar en ningún caso las masas máximas autorizadas por eje.

⚠ ADVERTENCIA (continuación)

- La carga y su distribución en el vehículo influyen en el comportamiento de marcha y la capacidad de frenado. Adapte la velocidad correspondientemente.

⚠ AVISO

Distribuya siempre la carga en el vehículo de forma uniforme y lo más horizontalmente posible. Cuando transporte objetos pesados en el maletero, colóquelos delante o encima del eje trasero para influir lo menos posible en el comportamiento de marcha.

Maletero

Introducción al tema

En este capítulo encontrará información sobre los siguientes temas:

Abatir y levantar el respaldo del asiento trasero	136
Bandeja del maletero	137
Guardar el tapamaletero	138
Trampilla para cargas largas	139
Saco para esquís	139
Argollas de amarre	140
Ganchos para bolsas	141
Bolsa de red	141
Piso variable del maletero	143

Coloque la carga pesada siempre en el maletero y asegúrese de que los respaldos del asiento trasero estén encastrados correctamente. Utilice siempre las argollas de amarre con correas de amarre adecuadas. No cargue nunca el vehículo en exceso. Tanto la carga como su distribución en el vehículo afectan al comportamiento de marcha y a la capacidad de frenado ⇒ ⚠.

Información adicional y advertencias:

- Sistema de airbags ⇒ pág. 90
- Luces ⇒ pág. 108
- Transporte de objetos ⇒ pág. 131
- Llantas y neumáticos ⇒ pág. 306

⚠ ADVERTENCIA

Cuando no esté utilizando el vehículo o lo deje sin vigilancia, bloquee siempre todas las puertas y el portón trasero a fin de reducir el riesgo de que se produzcan lesiones graves o mortales.

- Vigile siempre de cerca a los niños, sobre todo si el portón trasero está abierto. Los niños podrían introducirse en el maletero, cerrar el portón y no poder salir por sí mismos. Esto podría provocar lesiones graves o mortales.
- No permita nunca que los niños jueguen dentro del vehículo o junto a él.
- No transporte nunca a nadie en el maletero.

⚠ ADVERTENCIA

Los objetos que vayan sueltos o fijados de forma incorrecta pueden provocar lesiones graves en caso de un frenazo, una maniobra repentina o un accidente. Especialmente si los objetos son golpeados por el airbag al dispararse y salen lanzados por el habitáculo. Para reducir el riesgo de que se produzcan lesiones, tenga en cuenta lo siguiente:

- Coloque todos los objetos de manera segura en el vehículo. Coloque siempre el equipaje y la carga pesada en el maletero.
- Fije siempre los objetos con correas de amarre o cintas de sujeción adecuadas para que no puedan salir lanzados por el habitáculo y llegar a la zona de despliegue de los airbags laterales o frontales en caso de un frenazo o una maniobra brusca.
- Mantenga los portaobjetos siempre cerrados durante la marcha.
- No deje objetos duros, afilados o de peso sueltos en los portaobjetos abiertos del vehículo, sobre la bandeja del maletero o sobre el tablero de instrumentos.
- Saque los objetos duros, afilados o de peso de las prendas de vestir y de las bolsas que lleve en el habitáculo y guárdelos de forma segura.

⚠ ADVERTENCIA

Cuando se transportan objetos pesados, cambian las propiedades de marcha del vehículo y aumenta la distancia de frenado. La carga pesada que no vaya colocada o fijada adecuadamente podría provocar la pérdida del control del vehículo y que se produzcan lesiones graves.

- Cuando se transportan objetos pesados, las propiedades de marcha del vehículo varían debido al desplazamiento del centro de la gravedad.
- Distribuya siempre la carga en el vehículo de forma uniforme y lo más horizontalmente posible.
- Coloque los objetos pesados en el maletero siempre lo más delante que se pueda del eje trasero.

⚠ AVISO

Los filamentos eléctricos o la antena de la luneta trasera pueden resultar dañados irreparablemente si se rozan con objetos.

i Para que el aire viciado del interior del vehículo pueda salir, no cubra los orificios de ventilación situados entre la luneta y el tapamaletero.

Abatir y levantar el respaldo del asiento trasero

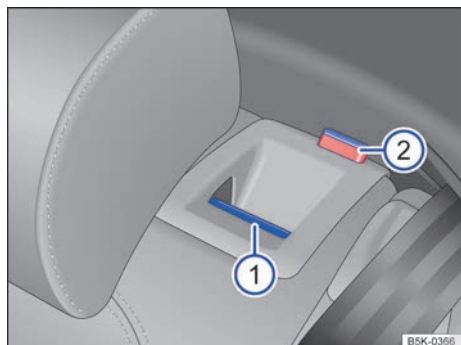

Fig. 95 En el respaldo del asiento trasero: tecla de desbloqueo ①; marca roja ②.

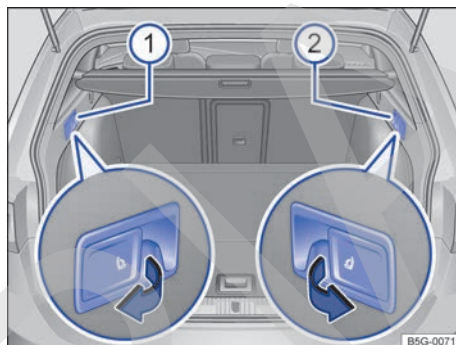



Fig. 96 En el maletero: palancas para desbloqueo de las partes izquierda ① y derecha ② del respaldo trasero desde el maletero.

Lea primero y tenga en cuenta la información preliminar y las advertencias de seguridad  de la pág. 135.

El respaldo del asiento trasero está dividido y se puede abatir cada parte por separado hacia delante para ampliar el maletero.

Cuando el respaldo del asiento trasero está abatido, no está permitido que viaje nadie en las plazas correspondientes (ni siquiera un niño).

Abatir el respaldo del asiento trasero con la tecla de desbloqueo

- Baje el apoyacabezas completamente ⇒ pág. 68.
- Tire de la tecla de desbloqueo ⇒ fig. 95 ① hacia delante y, al mismo tiempo, abata el respaldo hacia delante.
- La parte en cuestión del respaldo está desbloqueada cuando se ve la marca roja ②.

Abatir el respaldo del asiento trasero con la palanca de desbloqueo desde el maletero

- Baje el apoyacabezas completamente ⇒ pág. 68.
- Abra el portón trasero ⇒ pág. 58.

- Tire de la palanca de desbloqueo de la parte izquierda ⇒ fig. 96 ① o derecha ② del respaldo en el sentido de la flecha. La parte desbloqueada del respaldo trasero se abate automáticamente hacia delante.

- Dado el caso, cierre el portón trasero ⇒ pág. 58.

El respaldo del asiento está desbloqueado cuando se ve una marca roja ⇒ fig. 95 ②.

Levantar el respaldo del asiento trasero

- Levante el respaldo y presiónelo con fuerza en el bloqueo hasta que encastre bien ⇒ .
- La marca roja ② no deberá verse.

⚠ ADVERTENCIA

Si se abate o levanta el respaldo del asiento trasero de modo incontrolado o sin prestar atención, podrían producirse lesiones graves.

- No abata ni levante nunca el respaldo del asiento trasero durante la marcha.
- Al levantar el respaldo del asiento trasero, procure no aprisionar ni dañar el cinturón de seguridad.

⚠ ADVERTENCIA (continuación)

- Al abatir y levantar el respaldo del asiento trasero, mantenga siempre las manos, los dedos y los pies, u otras partes del cuerpo fuera de la zona del recorrido del mismo.
- Para que los cinturones de seguridad de las plazas traseras ofrezcan la protección necesaria, todas las partes del respaldo trasero deberán ir siempre encastradas correctamente. Esto es especialmente importante en el caso de la plaza central trasera. Si va una persona sentada en una plaza cuyo respaldo no esté bien encastrado, saldrá lanzada hacia delante junto con el respaldo en caso de un frenazo, una maniobra brusca o un accidente.
- Una marca roja ② indica que el respaldo del asiento trasero no está encastrado. Compruebe siempre que la marca roja no esté nunca visible cuando el respaldo se encuentre en posición vertical.

⚠ ADVERTENCIA (continuación)

- Cuando el respaldo del asiento trasero está abatido o no está bien encastrado, no está permitido que viaje nadie en las plazas correspondientes (ni siquiera un niño).

ⓘ AVISO

Si se abate o se levanta el respaldo del asiento trasero de modo incontrolado o sin prestar atención, podrían producirse daños en el vehículo y en otros objetos.

- Antes de abatir el respaldo del asiento trasero hacia delante, ajuste siempre los asientos delanteros de forma que ni los apoyacabezas ni el acolchado del respaldo trasero topen contra ellos.

Bandeja del maletero

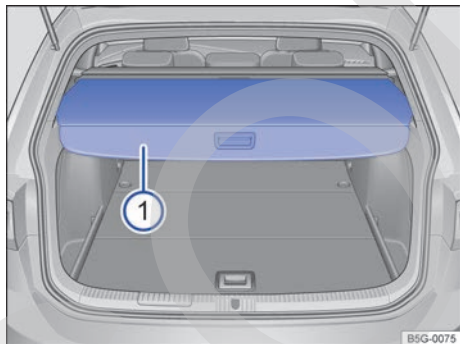

Fig. 97 En el maletero: abrir y cerrar el tapamaletero.

Lea primero y tenga en cuenta la información preliminar y las advertencias de seguridad ⚠ de la pág. 135.

En la bandeja del maletero se pueden depositar prendas de vestir ligeras. Cerciérese de que la visibilidad hacia atrás no se vea reducida.

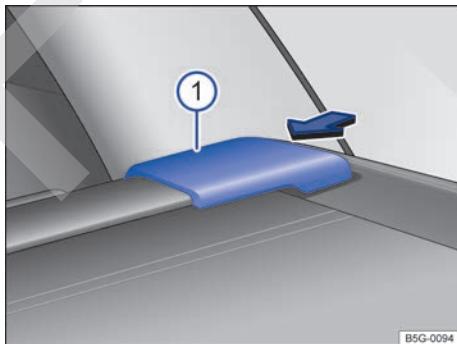

Fig. 98 En el maletero: desmontar el tapamaletero.

Abrir el tapamaletero

- Presione la parte trasera del tapamaletero ⇒ **fig. 97** ① un poco hacia abajo. El tapamaletero se desplaza automáticamente hasta el centro del maletero.

- Pulsando la tecla una segunda vez, el tapamaletero se desplaza automáticamente hacia delante hasta el tope.

Cerrar el tapamaletero

- Tire uniformemente del tapamaletero enrollado hacia atrás.

Desmontar la bandeja del maletero

- Dado el caso, abra el tapamaaletero.
- Presione el soporte del tapamaaletero ⇒ fig. 98 ① en el sentido de la flecha.
- Extraiga el tapamaaletero por el soporte hacia arriba.
- Una vez desmontado, el tapamaaletero se puede guardar en caso necesario debajo del piso variable del maletero ⇒ pág. 138.

Montar la bandeja del maletero

- Coloque el tapamaaletero en el alojamiento previsto en el guarnecido lateral izquierdo.
- Encaje el soporte del tapamaaletero ① en el alojamiento derecho.
- Compruebe si el soporte ① ha encastrado correctamente.

⚠ ADVERTENCIA

Si se transportan animales u objetos sueltos o fijados de forma incorrecta sobre la bandeja del maletero, estos podrían ocasionar lesiones graves en caso de un frenazo, una maniobra repentina o un accidente.

- No deje objetos duros, afilados o de peso sueltos o en bolsas sobre la bandeja del maletero.
- No lleve nunca animales sobre la bandeja del maletero.

Guardar el tapamaaletero

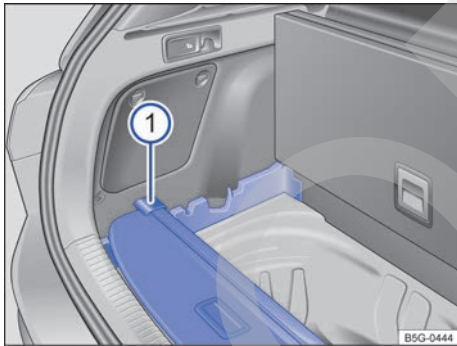



Fig. 99 Debajo del piso variable del maletero: guardar el tapamaaletero.

 Lea primero y tenga en cuenta la información preliminar y las advertencias de seguridad ⚠ de la pág. 135.

Una vez desmontado, el tapamaaletero se puede guardar debajo del piso variable del maletero.

- Dado el caso, desenganche la bolsa de red ⇒ pág. 141.
- Pliegue y levante el piso variable del maletero hacia delante ⇒ pág. 143.
- Dado el caso, extraiga los elementos laterales de los portaobjetos laterales hacia arriba y guárdelos, por ejemplo, en el portaobjetos trasero.
- Deposite el tapamaaletero desmontado ⇒ fig. 99 ① sobre los rebajes traseros de las bases laterales, tal y como se muestra en la figura.
- Coloque el piso variable del maletero en su posición original ⇒ pág. 143.

Trampilla para cargas largas

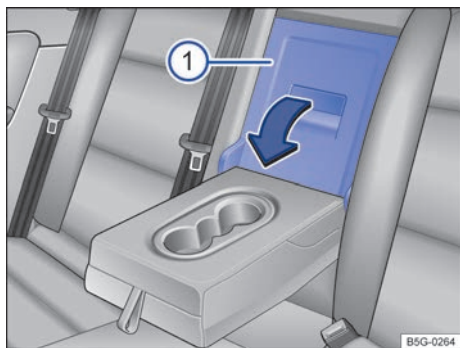



Fig. 100 En el respaldo del asiento trasero: apertura de la trampilla para cargas largas.

 **Lea primero y tenga en cuenta la información preliminar y las advertencias de seguridad**  de la pág. 135.

En el asiento trasero, detrás del reposabrazos central, hay una trampilla para poder transportar objetos largos en el habitáculo como, por ejemplo, esquís.



Para evitar ensuciar el habitáculo, los objetos que estén sucios se deberán envolver (en una manta, por ejemplo) antes de introducirlos a través de la trampilla.

Cuando el reposabrazos central está bajado, no está permitido que viaje nadie en la plaza central del asiento trasero.

Abrir la trampilla para cargas largas

- Baje el reposabrazos central ⇒ pág. 68.
- Tire de la palanca de desbloqueo en el sentido de la flecha y abata completamente la tapa de la trampilla ⇒ [fig. 100](#)  hacia delante.

Saco para esquís

 **Lea primero y tenga en cuenta la información preliminar y las advertencias de seguridad**  de la pág. 135.

Con el saco para esquís se pueden transportar objetos largos sin ensuciar el habitáculo.

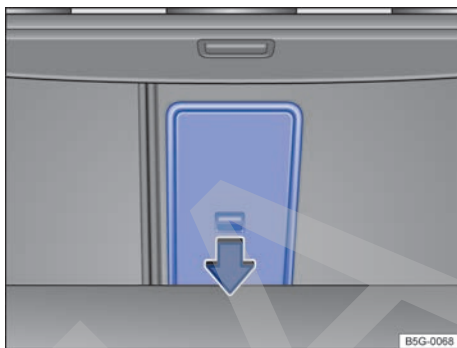



Fig. 101 En el maletero: apertura de la trampilla para cargas largas.

- Abra el portón trasero.
- Introduzca los objetos largos a través de la trampilla desde el maletero.
- Fije los objetos con el cinturón de seguridad.
- Cierre el portón trasero.

Cerrar la trampilla para cargas largas

- Levante la tapa de la trampilla hasta que encastre. No deberá verse la marca roja en el lado del maletero.
- Cierre el portón trasero.
- En caso necesario, levante el reposabrazos central.

 La trampilla para cargas largas también puede abrirse desde el maletero. Para ello hay que presionar la palanca de desbloqueo hacia abajo, en el sentido de la flecha, y la tapa hacia delante ⇒ [fig. 101](#).

Cargar y fijar el saco para esquís

- Abra el portón trasero.
- Abra la trampilla para cargas largas ⇒ pág. 139 o abata hacia delante una parte del respaldo del asiento trasero ⇒ pág. 136.
- Despliegue el saco para esquís.
- Introduzca los objetos en el saco desde el maletero.

- Inserte el cinturón de fijación del saco en el cierre del cinturón de seguridad central.
- Tire del extremo libre del cinturón de fijación hasta que quede bien ceñido ⇒ ⚠.

⚠ ADVERTENCIA

Los objetos que se lleven en el vehículo sin fijar podrían salir lanzados por el habitáculo en caso de producirse un frenazo, una maniobra brusca o un accidente, y causar lesiones graves.

⚠ ADVERTENCIA (continuación)

- Tras cargar el saco para esquís, ciña siempre bien el cinturón de fijación del mismo.
- El saco para esquís solo ha sido diseñado para transportar objetos ligeros.

ⓘ AVISO

Si el saco para esquís estuviera húmedo, séquelo con un trapo antes de pegarlo para evitar la aparición de manchas de humedad y la formación de moho.

Argollas de amarre

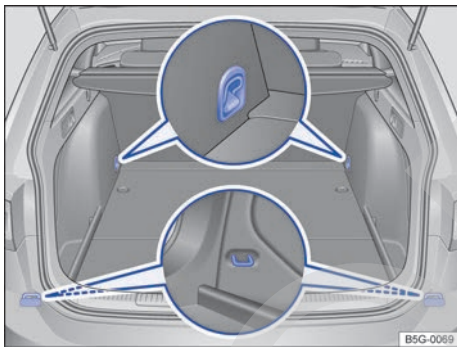

Fig. 102 En el maletero: argollas de amarre.

📖 Lea primero y tenga en cuenta la información preliminar y las advertencias de seguridad ⚠ de la pág. 135.

En la parte delantera y trasera del maletero van dispuestas unas argollas de amarre para fijar el equipaje ⇒ fig. 102.

Para utilizar las argollas de amarre delanteras, hay que despegarlas previamente.

⚠ ADVERTENCIA

Si se utilizan correas de amarre o cintas de sujeción inadecuadas o dañadas, podrían romperse en caso de un frenazo o un acci-

⚠ ADVERTENCIA (continuación)

dente. Los objetos podrían salir entonces lanzados por el habitáculo y provocar lesiones graves o mortales.

- Utilice siempre correas de amarre o cintas de sujeción adecuadas y en buen estado.
- Fije las correas de amarre y las cintas de sujeción a las argollas de amarre de forma segura.
- Los objetos que se lleven en el maletero sin fijar podrían desplazarse repentinamente y modificar el comportamiento de marcha del vehículo.
- Fije también los objetos pequeños y ligeros.
- No exceda nunca la carga de tracción máxima de la argolla de amarre cuando fije los objetos.
- No fije nunca un asiento para niños a las argollas de amarre.

ⓘ La carga de tracción máxima que pueden soportar las argollas de amarre es de aprox. 3,5 kN.

ⓘ En establecimientos especializados pueden adquirirse correas de sujeción y sistemas de fijación de la carga adecuados. Volkswagen recomienda para ello un concesionario Volkswagen. <

Ganchos para bolsas

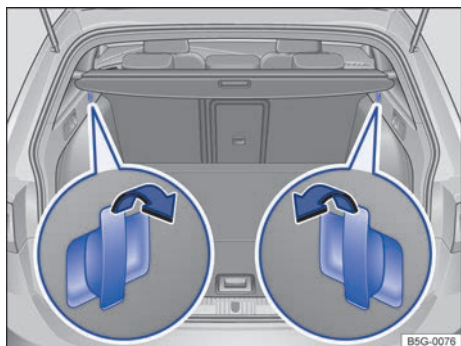



Fig. 103 En el maletero: ganchos para bolsas en la parte delantera.

 **Lea primero y tenga en cuenta la información preliminar y las advertencias de seguridad**  de la pág. 135.

Los ganchos para bolsas han sido diseñados para fijar bolsas de compra ligeras.

Ganchos para bolsas delanteros

En la parte delantera del maletero, a ambos lados, hay un gancho plegable para colgar bolsas ⇒ fig. 103.

Para *desplegar* el gancho, tire de él en el sentido de la flecha.

Para *plegar* el gancho, presione sobre él en el sentido contrario al de la flecha.

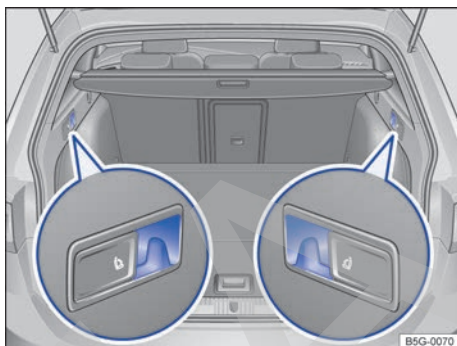

Fig. 104 En el maletero: ganchos para bolsas en la parte trasera.

Ganchos para bolsas traseros

En la parte trasera del maletero, a ambos lados, hay un gancho fijo para colgar bolsas ⇒ fig. 104.

ADVERTENCIA

No utilice nunca los ganchos para bolsas como argollas de amarre. En caso de un frenazo o un accidente, los ganchos podrían romperse.

AVISO

El peso máximo que puede soportar cada gancho es de 2,5 kg.

Bolsa de red

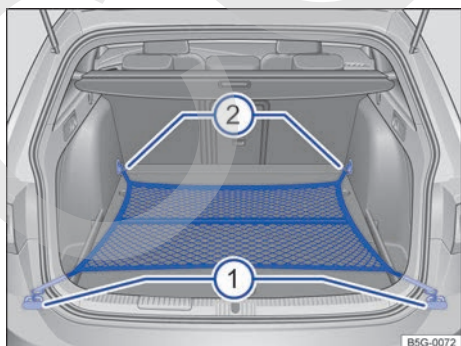

Fig. 105 En el maletero: bolsa de red enganchada a ras del piso.

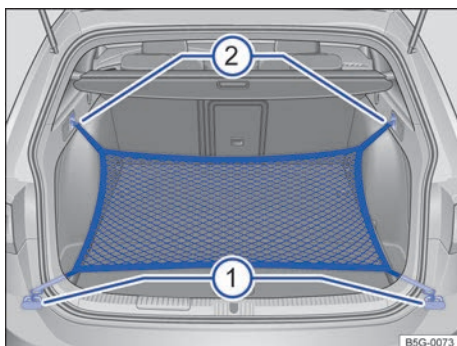



Fig. 106 En el maletero: argollas ① y ganchos ② para enganchar la bolsa de red.







Lea primero y tenga en cuenta la información preliminar y las advertencias de seguridad  de la pág. 135.



La bolsa de red del maletero impide que el equipaje ligero se desplace. En la bolsa de red, provista de una cremallera, se pueden guardar objetos pequeños.

La bolsa de red se puede enganchar en el maletero de diferentes maneras.

Enganchar la bolsa de red en el piso del maletero

- Dado el caso, levante las argollas de amarre delanteras \Rightarrow fig. 105 .
- Fije los ganchos de la bolsa en las argollas de amarre  \Rightarrow . La cremallera de la bolsa tiene que quedar hacia arriba.
- Fije los ganchos de la bolsa en las argollas de amarre .

Enganchar la bolsa de red junto al umbral de carga

- Fije los ganchos cortos de la bolsa en las argollas de amarre \Rightarrow fig. 106  \Rightarrow . La cremallera de la bolsa tiene que quedar hacia arriba.
- Fije las cintas en los ganchos para colgar bolsas .

Desmontar la bolsa de red

La bolsa de red enganchada está tensada \Rightarrow .

- Desenganche los ganchos y las cintas de la bolsa de red de las argollas de amarre y de los ganchos para colgar bolsas.
- Guarde la bolsa de red en el maletero.

ADVERTENCIA

Para fijar la bolsa de red elástica en las argollas de amarre del maletero hay que estirarla. Una vez enganchada queda tensada. Si se engancha y desengancha la bolsa de red inadecuadamente, los ganchos que lleva podrían provocar lesiones.

- **Sujete siempre bien los ganchos de la bolsa para que no se suelten de forma incontrolada de las argollas al engancharlos y desengancharlos.**
- **Al enganchar y desenganchar los ganchos, protéjase los ojos y la cara para evitar lesiones en caso de que los ganchos se suelten sin control.**
- **Enganche siempre los ganchos de la bolsa de red en el orden descrito. Si se suelta un gancho de improvisado, el riesgo de que se produzcan lesiones aumenta.**

Piso variable del maletero

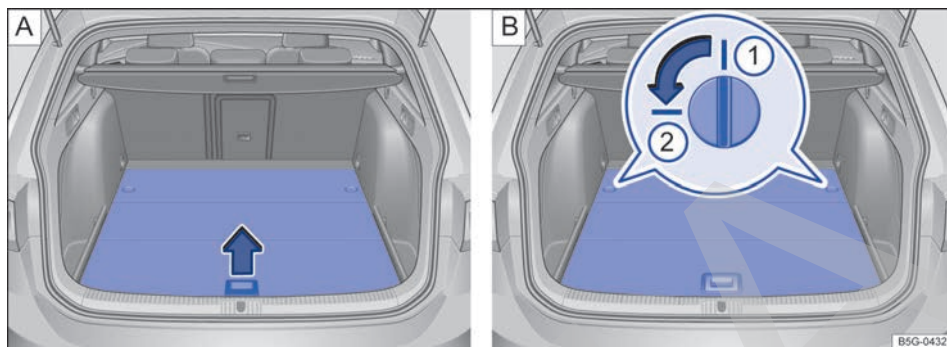

Fig. 107 En el maletero: **A** Levantar el piso del maletero. **B** Posición **1**: bloqueo del piso del maletero cerrado, posición **2**: bloqueo abierto.

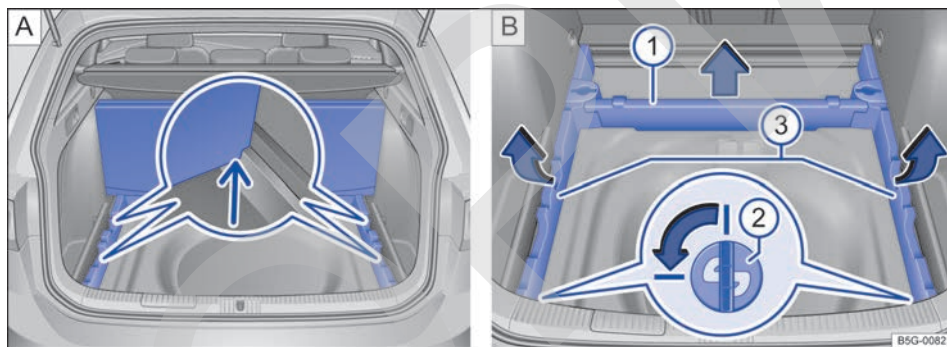



Fig. 108 En el maletero: **A** Piso del maletero en posición vertical. **B** Desmontar los soportes del piso del maletero.

 **Lea primero y tenga en cuenta la información preliminar y las advertencias de seguridad**  de la pág. 135.

En los compartimentos que hay debajo del piso variable del maletero también se pueden guardar objetos pequeños.

El piso variable del maletero se puede ajustar en altura \Rightarrow 11.

Abrir y cerrar el portaobjetos trasero

- Abra el portón trasero.
- Dado el caso, desenganche la bolsa de red \Rightarrow pág. 141.
- Para *abrir* el portaobjetos, agarre el piso del maletero por la cavidad \Rightarrow fig. 107 **A** y levántelo (flecha).

- En caso necesario, levante las partes del piso del maletero o plieguelas hacia delante.
- Para *cerrar* el portaobjetos, despliegue las partes del piso hacia atrás y deposítelas sobre los soportes.

Abrir y cerrar el portaobjetos delantero y desmontar el piso del maletero

- Abra el portón trasero.
- Dado el caso, desenganche la bolsa de red \Rightarrow pág. 141.
- Para *abrir el portaobjetos o desmontar el piso del maletero*, gire los dos cierres \Rightarrow fig. 107 **B** (imagen ampliada) un cuarto de vuelta (90°) en el sentido de la flecha (posición **2**).
- Agarre el piso del maletero por la cavidad \Rightarrow fig. 107 **A** y levántelo (flecha).

- Pliegue todas las partes del piso del maletero hacia delante o extraiga el piso plegado del maletero hacia arriba.
- Para *montar el piso del maletero*, asegúrese de que los dos cierres ⇒ **fig. 107 B** (imagen ampliada) se encuentren en la posición **2**.
- Deposite el piso del maletero plegado en la parte delantera de los soportes laterales.
- Para *cerrar el portaobjetos*, despliegue las partes del piso hacia atrás y deposítelas sobre los soportes.
- Gire los dos cierres ⇒ **fig. 107 B** (imagen ampliada) un cuarto de vuelta (90°) en el sentido contrario al de la flecha (posición **1**).

Colocar el piso del maletero en posición vertical

- Agarre el piso del maletero por la cavidad ⇒ **fig. 107 A** y levántelo (flecha).
- Encastre los bordes exteriores de la parte trasera del piso del maletero en los rebajes de los soportes ⇒ **fig. 108 A** (imagen ampliada, flecha).

Ampliar el maletero hacia abajo

- Gire los dos cierres ⇒ **fig. 107 B** (imagen ampliada) un cuarto de vuelta (90°) en el sentido de la flecha (posición **2**).
- Agarre el piso del maletero por la cavidad ⇒ **fig. 107 A** y levántelo (flecha).
- Pliegue todas las partes del piso del maletero hacia delante y extraiga el piso del maletero.
- Dado el caso, extraiga los elementos laterales de los portaobjetos laterales hacia arriba y guárdelos.
- Extraiga el soporte delantero del piso del maletero ⇒ **fig. 108 B 1** hacia arriba, en el sentido de la flecha, y deposítelo fuera el maletero.
- Para desbloquearlos, gire los dos soportes insertables ⇒ **fig. 108 B 2** (imagen ampliada) un cuarto de vuelta (90°) en el sentido de la flecha y extráigalos hacia arriba.
- Deposite los soportes insertables fuera del maletero.

- Levante los dos soportes laterales ⇒ **fig. 108 B 3** de la parte trasera en el sentido de las flechas y extráigalos de los alojamientos delanteros tirando hacia atrás.
- Deposite los soportes fuera del maletero.
- Deposite el piso del maletero plegado en la parte delantera del maletero.
- Despliegue las partes del maletero hacia atrás y deposítelas.
- Dado el caso, monte los elementos laterales de los portaobjetos laterales en los alojamientos del guarnecido del maletero.
- Guarde de forma segura los soportes ⇒ **fig. 108 B 1, 3** y los soportes insertables ⇒ **fig. 108 B 2** desmontados.

⚠ ADVERTENCIA

En caso de un frenazo o un accidente, podrían salir lanzados objetos por el habitáculo y causar lesiones graves o mortales.

- **Fije siempre los objetos, incluso cuando el piso del maletero esté levantado correctamente.**
- **Entre el asiento trasero y el piso del maletero levantado no transporte objetos que sobrepasen 2/3 de la altura del piso.**
- **Entre el asiento trasero y el piso del maletero levantado solo está permitido transportar objetos que no sobrepasen un peso de aprox. 7,5 kg.**

⚠ AVISO

- **El peso máximo que puede soportar el piso variable del maletero en la posición superior es de 150 kg.**
- **No deje caer el piso del maletero al cerrarlo, guíelo siempre hacia abajo de forma controlada. De lo contrario, los guarnecidos o el piso del maletero podrían resultar dañados.**



Volkswagen recomienda fijar los objetos a las argollas de amarre con cintas de sujeción. <

Portaequipajes de techo

Introducción al tema

En este capítulo encontrará información sobre los siguientes temas:

Fijar las barras transversales y un sistema portaequipajes	146
Cargar un sistema portaequipajes	146

El techo del vehículo ha sido diseñado para optimizar la aerodinámica. Por ello, ya no pueden montarse barras transversales ni sistemas portaequipajes convencionales en los vierteaguas del techo.

Como los vierteaguas van incorporados en el techo para disminuir la resistencia al aire, solo se pueden utilizar barras transversales y sistemas portaequipajes autorizados por Volkswagen.

Casos en los que deberían desmontarse las barras transversales y el sistema portaequipajes

- Cuando ya no se necesiten.
- Cuando se lave el vehículo en un túnel de lavado.
- Cuando la altura del vehículo supere la altura de paso necesaria, en un garaje por ejemplo.

Información adicional y advertencias:

- Vistas del exterior del vehículo ⇒ pág. 6
- Luces ⇒ pág. 108
- Transporte de objetos ⇒ pág. 131
- Conducir de forma ecológica ⇒ pág. 190
- Llantas y neumáticos ⇒ pág. 306
- Accesorios, cambio de piezas, reparaciones y modificaciones ⇒ pág. 322

ADVERTENCIA

Cuando se transportan objetos pesados o de gran superficie en el sistema portaequipajes, las propiedades de marcha del vehículo varían debido al desplazamiento del centro de la gravedad y a la mayor resistencia al aire.

ADVERTENCIA (continuación)

- Fije siempre la carga correctamente con correas de amarre o cintas de sujeción adecuadas y en buen estado.
- La carga voluminosa, pesada, larga o plana tiene un efecto negativo sobre la aerodinámica del vehículo, el centro de gravedad y el comportamiento de marcha.
- Evite los frenazos y las maniobras bruscas.
- Adapte siempre la velocidad y el estilo de conducción a las condiciones de visibilidad, climatológicas, de la calzada y del tráfico.

AVISO

- Desmonte siempre las barras transversales y el sistema portaequipajes antes de entrar en un túnel de lavado automático.
- La altura del vehículo aumenta con el montaje de barras transversales y un sistema portaequipajes, así como con la carga que se transporte sobre los mismos. Por ello, asegúrese de que la altura del vehículo no supere la altura límite para atravesar, por ejemplo, pasos subterráneos o puertas de garajes.
- Las barras transversales, el sistema portaequipajes y la carga fijada sobre los mismos no deberán interferir en la antena de techo ni obstaculizar la zona del recorrido del techo corredizo y deflector panorámico eléctrico ni del portón trasero.
- Al abrir el portón trasero, asegúrese de que no choque con la carga del techo.



Cuando van montadas barras transversales y un sistema portaequipajes aumenta el consumo de combustible debido a la mayor resistencia aerodinámica. <

Fijar las barras transversales y un sistema portaequipajes

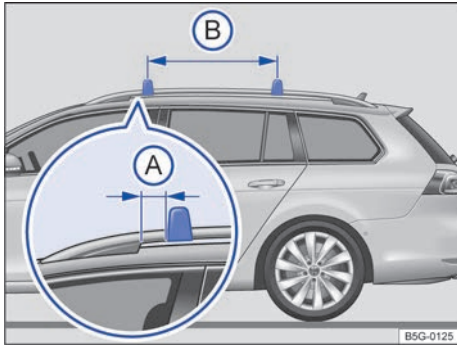





Fig. 109 Barra lateral del techo: fijación de las barras transversales.

Lea primero y tenga en cuenta la información preliminar y las advertencias de seguridad  de la pág. 145.

Las barras transversales son la base de una serie de sistemas portaequipajes especiales. Por motivos de seguridad es necesario utilizar sistemas específicos para transportar equipaje, bicicletas, tablas de surf, esquís y embarcaciones. En los concesionarios Volkswagen pueden adquirirse accesorios adecuados.

Fijar las barras transversales y un sistema portaequipajes

Fije siempre las barras transversales y el sistema portaequipajes correctamente. Tenga siempre en cuenta las instrucciones de montaje que se adjuntan con el sistema portaequipajes.

Las barras transversales se montan en las barras laterales del techo. La distancia de la barra transversal delantera con respecto al soporte delantero de la barra lateral del techo deberá ser de  **5 cm**. La distancia entre las barras transversales  deberá ser de aprox. **75 cm**.

Cargar un sistema portaequipajes

Lea primero y tenga en cuenta la información preliminar y las advertencias de seguridad  de la pág. 145.



La carga solamente se podrá fijar de manera segura si las barras transversales y el sistema portaequipajes están montados correctamente .

Una vez montadas correctamente las barras transversales, el sistema portaequipajes en cuestión se fija en ellas según las instrucciones de montaje correspondientes.



ADVERTENCIA

La fijación y utilización incorrecta de las barras transversales y del sistema portaequipajes puede ocasionar que el sistema completo se desprenda del techo y se produzcan accidentes y lesiones.

- Tenga siempre en cuenta las instrucciones de montaje del fabricante.
- Utilice únicamente las barras transversales y los sistemas portaequipajes cuando se encuentren en perfecto estado y vayan correctamente fijados.
- Monte las barras transversales siempre correctamente. Al hacerlo, respete las distancias mostradas en la ilustración  fig. 109.
- Revise las uniones roscadas y las fijaciones antes de emprender la marcha y, en caso necesario, apriételas tras un breve recorrido. Cuando realice viajes largos, revise las uniones roscadas y las fijaciones en cada descanso que haga.
- Monte siempre correctamente los sistemas portaequipajes especiales para ruedas, esquís, tablas de surf, etc.
- No lleve a cabo ningún tipo de modificación o reparación en las barras transversales ni en el sistema portaequipajes.

 Lea y tenga en cuenta las instrucciones de montaje que se adjuntan con las barras transversales y el sistema portaequipajes correspondiente y llévelas siempre en el vehículo. 

Carga máxima autorizada sobre el techo

La carga máxima autorizada sobre el techo es de **75 kg**. Esta cifra resulta de la suma del peso del sistema portaequipajes, de las barras transversales y de la carga transportada sobre el techo  .

Infórmese siempre del peso del sistema portaequipajes, de las barras transversales y de la carga que vaya a transportar; dado el caso, péselos. No exceda nunca la carga máxima autorizada sobre el techo.

En caso de utilizar barras transversales y sistemas portaequipajes de menor capacidad de carga, no se podrá aprovechar al máximo la carga autorizada. En este caso solo está permitido cargar el sistema portaequipajes hasta el peso límite que figura en las instrucciones de montaje.

Distribuir la carga

Distribuya la carga uniformemente y fíjela de manera correcta ⇒ .

Controlar las fijaciones

Una vez montadas las barras transversales y el sistema portaequipajes, revise las uniones atornilladas y las fijaciones tras un breve recorrido y, más adelante, en intervalos regulares.

ADVERTENCIA

Si se excede la carga máxima autorizada sobre el techo, puede provocarse un accidente y daños considerables en el vehículo.

- **No exceda nunca la carga sobre el techo indicada, la masa máxima autorizada por eje ni la masa máxima autorizada del vehículo.**
- **No exceda la capacidad de carga de las barras transversales y del sistema portaequipajes, tampoco aunque no se haya alcanzado la carga máxima autorizada sobre el techo.**
- **Fije siempre los objetos pesados lo más delante posible y distribuya la carga en general uniformemente.**

ADVERTENCIA

Si la carga va suelta o no va fijada correctamente, podría caerse del sistema portaequipajes y provocar accidentes y lesiones.

- **Utilice siempre correas de amarre o cintas de sujeción adecuadas y en buen estado.**
- **Fije la carga correctamente.**

Conducción con remolque

Información relativa a la conducción con remolque

El vehículo **no** está homologado para la conducción con remolque. El vehículo no va equipado de fábrica con un enganche para remolque y tampoco está permitido equiparlo con uno posteriormente.

⚠ ADVERTENCIA

Si se monta un enganche para remolque en el vehículo, se pueden provocar accidentes y lesiones graves al utilizar el vehículo.

⚠ ADVERTENCIA (continuación)

- No monte nunca un enganche para remolque en el vehículo.
- El remolque podría soltarse del vehículo durante la marcha.

⚠ AVISO

El montaje de un enganche para remolque, sea del tipo que sea, puede provocar daños graves en el vehículo.

Equipamiento práctico

Compartimentos portaobjetos

Introducción al tema

En este capítulo encontrará información sobre los siguientes temas:

Portaobjetos en el lado del conductor	150
Portaobjetos en la consola del techo (estuche para gafas)	150
Portaobjetos en la parte inferior de la consola central	151
Portatarjetas	151
Portaobjetos en el reposabrazos central delantero	152
Guantera	152
Cajones	153
Otros compartimentos portaobjetos	154

Los compartimentos portaobjetos solo deberán utilizarse para depositar objetos pequeños o ligeros.

Información adicional y advertencias:

- Habitáculo ⇒ pág. 9
- Conservación y limpieza del habitáculo ⇒ pág. 299
- ⇒ *cuaderno Radio* o ⇒ *cuaderno Sistema de navegación*

ADVERTENCIA

Los objetos que se lleven en el vehículo sin fijar podrían salir lanzados por el habitáculo en caso de producirse un frenazo o una maniobra repentina. Esto puede ocasionar lesiones graves, así como la pérdida del control del vehículo.

- No lleve animales ni objetos duros, afilados o de peso en los portaobjetos abiertos del vehículo, sobre el tablero de instrumentos o sobre el tapamaletero, así como tampoco en las prendas de vestir o en las bolsas que lleve en el habitáculo.
- Mantenga los portaobjetos siempre cerrados durante la marcha.

ADVERTENCIA

La presencia de objetos en la zona reposapiés del conductor puede dificultar el accionamiento de los pedales. Esto puede provo-

ADVERTENCIA (continuación)

car la pérdida del control del vehículo y aumenta el riesgo de que se produzcan lesiones graves.

- Asegúrese de que los pedales se puedan accionar siempre sin dificultad.
- Fije siempre bien la alfombrilla en la zona reposapiés.
- No coloque nunca otras alfombrillas u otro tipo de revestimiento sobre la alfombrilla que ya viene montada.
- Evite que caigan objetos en la zona reposapiés del conductor durante la marcha.

ADVERTENCIA

Si se dejan mecheros en el vehículo, se podrían dañar o encender inadvertidamente. Esto podría provocar quemaduras graves y daños en el vehículo.

- Antes de ajustar un asiento, asegúrese siempre de que no haya ningún mechero en la zona de las piezas móviles del asiento.
- Antes de cerrar un portaobjetos, asegúrese siempre de que no haya ningún mechero en la zona de cierre.
- No deje nunca un mechero en un portaobjetos ni sobre ninguna otra superficie del vehículo, porque podría inflamarse a causa de las elevadas temperaturas que podrían alcanzarse en dichas superficies, sobre todo en verano.

AVISO

- Los filamentos eléctricos de la luneta trasera pueden resultar dañados irreparablemente si se rozan con objetos.
- No guarde objetos, alimentos o medicamentos sensibles al calor en el habitáculo. El calor y el frío podrían estropearlos o dejarlos inservibles.
- Los objetos compuestos de materiales transparentes que se dejen en el vehículo (como gafas, lupas o ventosas transparentes fijadas en los cristales) pueden concentrar la luz solar y provocar daños en el vehículo.

 Para que el aire viciado del interior del vehículo pueda salir, no cubra los orificios de ventilación situados entre la luneta y el tapamaletero. <

Portaobjetos en el lado del conductor

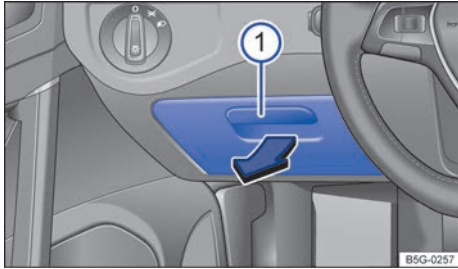





Fig. 110 Lado del conductor: portaobjetos.

 Lea primero y tenga en cuenta la información preliminar y las advertencias de seguridad  de la pág. 149.

Para *abrir* el portaobjetos, tire de la manilla ⇒ fig. 110 ① en el sentido de la flecha.

Para *cerrar* el portaobjetos, levante la tapa hasta que encastre.

 En el lado interior de la tapa puede haber un soporte para tarjetas de memoria. <

Portaobjetos en la consola del techo (estuche para gafas)

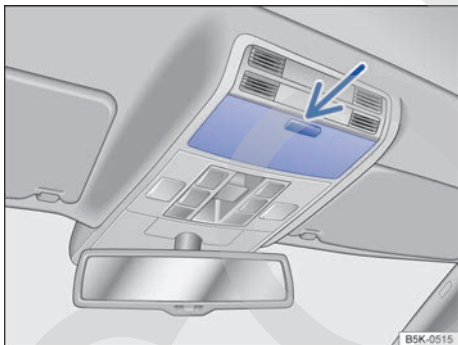



Fig. 111 En la consola del techo: portaobjetos.

 Lea primero y tenga en cuenta la información preliminar y las advertencias de seguridad  de la pág. 149.

El compartimento puede utilizarse para guardar unas gafas u otros objetos.



Para *abrir* el portaobjetos, pulse la tecla y suéltela ⇒ fig. 111 (flecha).

Para *cerrar* el portaobjetos, levante la tapa hasta que encastre. <

Portaobjetos en la parte inferior de la consola central







Fig. 112 En la parte inferior de la consola central: portaobjetos.

 Lea primero y tenga en cuenta la información preliminar y las advertencias de seguridad  de la pág. 149.

Para *abrir* el portaobjetos, presione brevemente sobre la moldura del borde inferior del portaobjetos ⇒ fig. 112 (flecha).

Para *cerrar* el portaobjetos, presione la tapa del mismo hacia abajo del todo.

 En la guantera pueden ir montadas de fábrica la toma USB , la toma multimedia AUX-IN  o la toma multimedia MEDIA-IN ⇒ cuaderno *Radio* o ⇒ cuaderno *Sistema de navegación*. 

Portatarjetas

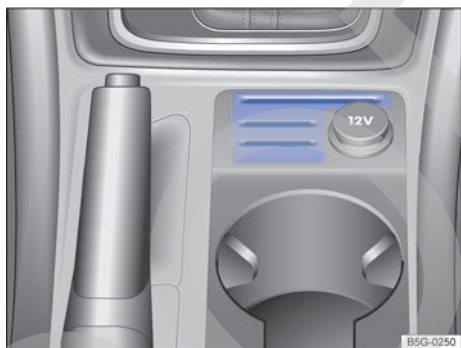





Fig. 113 En la parte delantera inferior de la consola central: portatarjetas.

 Lea primero y tenga en cuenta la información preliminar y las advertencias de seguridad  de la pág. 149.

En función del equipamiento, en la parte inferior de la consola central puede haber un portatarjetas ⇒ fig. 113. El portatarjetas puede utilizarse para guardar, p. ej., tarjetas de combustible o de aparcamiento, o monedas.

 Al abandonar el vehículo no deje tarjetas de crédito en el portatarjetas con el fin de evitar su robo. 

Portaobjetos en el reposabrazos central delantero

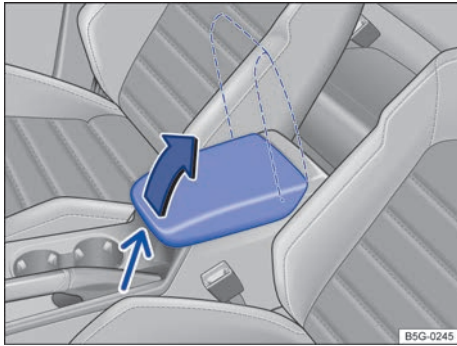



Fig. 114 Portaobjetos en el reposabrazos central delantero.

Lea primero y tenga en cuenta la información preliminar y las advertencias de seguridad  de la pág. 149.

Para *abrir* el portaobjetos, presione el botón de desbloqueo \Rightarrow fig. 114 (flecha pequeña) y levante el reposabrazos central del todo en el sentido de la flecha (flecha grande).

Para *cerrar* el portaobjetos, baje el reposabrazos.

ADVERTENCIA

El reposabrazos central podría limitar la libertad de movimientos de los brazos del conductor, lo que podría dar lugar a un accidente y lesiones graves.

- Mantenga los portaobjetos del reposabrazos central siempre cerrados durante la marcha.

ADVERTENCIA

No permita nunca que viaje nadie sentado sobre el reposabrazos central, ni siquiera un niño.



En el portaobjetos puede haber una toma de corriente de 12 voltios \Rightarrow pág. 159.

Guantera

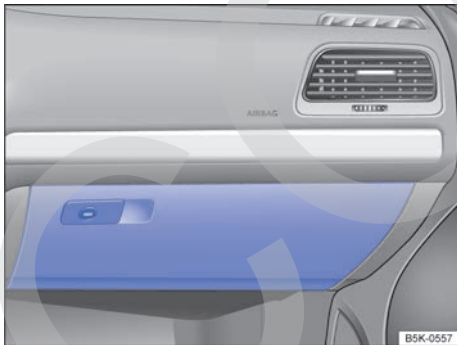



Fig. 115 Guantera.

Lea primero y tenga en cuenta la información preliminar y las advertencias de seguridad  de la pág. 149.

Leyenda de la fig. 116:

- ① Soporte para tarjetas de memoria
- ② Dispositivos del sistema de infotainment, lectores de tarjetas

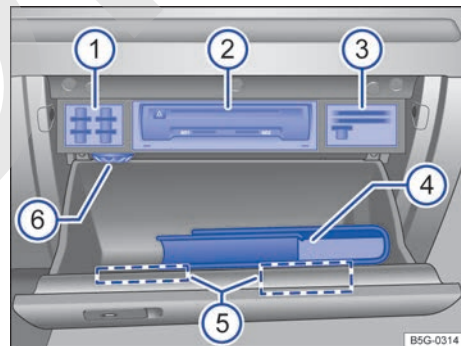

Fig. 116 Guantera abierta.

- ③ Soportes para tarjetas de plástico y monedas
- ④ Documentación de a bordo
- ⑤ Soportes para monedas y tarjetas de plástico, o alojamiento para un estuche para gafas
- ⑥ Difusor de aire

Abrir y cerrar la guantera

Dado el caso, desbloquee la guantera. La guantera está bloqueada cuando la ranura de la cerradura se encuentra en posición vertical.

Para *abrir* la guantera, tire de la manilla ⇒ [fig. 115](#).

Para *cerrar* la guantera, levante la tapa.

Soportes para tarjetas de memoria, tarjetas de plástico y monedas, y alojamiento para un estuche para gafas

En la parte superior y en la tapa de la guantera puede haber unos soportes para tarjetas de memoria, tarjetas de plástico y monedas, así como un alojamiento para un estuche para gafas ⇒ [fig. 116](#) (1), (3) y (5).

Dispositivos del sistema de infotainment, lectores de tarjetas

En la parte superior del portaobjetos puede haber dispositivos del sistema de infotainment (2) y lectores de tarjetas ⇒ *cuaderno Radio* o ⇒ *cuaderno Sistema de navegación*.

Documentación de a bordo

La guantera se ha previsto para guardar la documentación de a bordo (4). La documentación de a bordo se debería guardar siempre aquí.

En función del equipamiento, en la zona superior de la guantera puede haber un compartimento aparte para la documentación de a bordo.

Refrigerar la guantera

En la parte superior de la guantera hay un difusor de aire (6) por el que se puede dirigir aire refrigerado al interior del compartimento, siempre y cuando el climatizador esté conectado. El difusor se abre y se cierra girándolo.

⚠ ADVERTENCIA

Si se deja abierta la guantera, puede aumentar el riesgo de que se produzcan lesiones graves en caso de accidente, frenazo o maniobra repentina.

- Mantenga la guantera siempre cerrada durante la marcha.

ⓘ AVISO

Por motivos constructivos, en algunas versiones del vehículo hay unos orificios en la guantera (por ejemplo, detrás del compartimento para la documentación de a bordo) por los que podrían introducirse objetos pequeños detrás del revestimiento. Esto podría provocar ruidos extraños y daños en el vehículo. Por ello, se recomienda no guardar objetos pequeños en la guantera.

Cajones

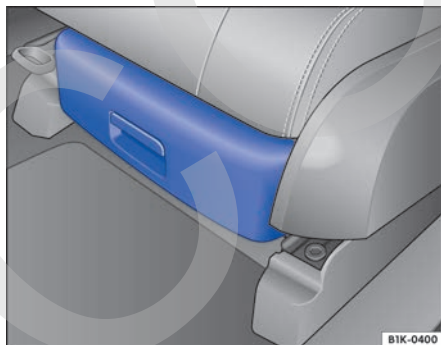



Fig. 117 Debajo del asiento delantero: cajón.

 Lea primero y tenga en cuenta la información preliminar y las advertencias de seguridad ⚠ de la [pág. 149](#).

Debajo del asiento delantero izquierdo puede haber un cajón ⇒ [fig. 117](#).

Abrir y cerrar el cajón

Para *abrir* el cajón, accione la tecla dispuesta en el tirador del cajón y tire del cajón hacia fuera.

Para *cerrar* el cajón, empujelo debajo del asiento hasta que encastre.

⚠ ADVERTENCIA

Si se deja el cajón abierto, este podría obstaculizar el accionamiento de los pedales. Esto podría provocar un accidente y lesiones graves.

- Mantenga el cajón siempre cerrado durante la marcha. De lo contrario, el cajón y los objetos que se pudieran salir de su interior podrían acabar en la zona reposapiés del conductor e impedirle el accionamiento de los pedales.

Otros compartimentos portaobjetos

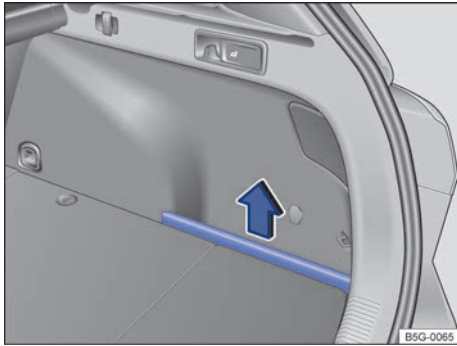



Fig. 118 En el maletero: portaobjetos lateral.

 Lea primero y tenga en cuenta la información preliminar y las advertencias de seguridad  de la pág. 149.

Portaobjetos en el maletero

En los laterales del maletero, debajo del piso variable del maletero y en la cavidad de la rueda de repuesto puede haber más portaobjetos.

El elemento lateral de los portaobjetos laterales se puede extraer hacia arriba, en el sentido de la flecha \Rightarrow fig. 118, para transportar objetos más grandes en el maletero.

También se podrán depositar o colgar objetos:

- en la consola central;
- en los guarnecidos de las puertas traseras y delanteras;

- en las bolsas situadas en los respaldos de los asientos delanteros;
- en la bandeja situada detrás del respaldo del asiento trasero (prendas de vestir ligeras);
- en los **colgadores** situados en los montantes centrales de las puertas y en los asideros traseros del techo;
- en los **ganchos para colgar bolsas** dispuestos en el maletero \Rightarrow pág. 135.

ADVERTENCIA

Las prendas de vestir que vayan colgadas podrían reducir la visibilidad del conductor, lo que podría dar lugar a accidentes y lesiones graves.

- Cuelgue siempre las prendas de vestir de tal forma que no reduzcan la visibilidad del conductor.
- Utilice los colgadores del vehículo únicamente para colgar prendas de vestir ligeras. No deje nunca objetos pesados, duros o afilados en los bolsillos de estas prendas.

AVISO

El peso máximo que puede soportar cada colgador es de 2,5 kg.

Portabebidas

Introducción al tema

En este capítulo encontrará información sobre los siguientes temas:

Portabebidas en la parte inferior de la consola central	155
Portabebidas en el reposabrazos central trasero	156

Portabotellas

En los portaobjetos sin tapa de las puertas del conductor y del acompañante hay un portabotellas.

Información adicional y advertencias:

- Conservación y limpieza del habitáculo ⇒ pág. 299

⚠ ADVERTENCIA

La utilización incorrecta de los portabebidas puede provocar accidentes y lesiones.

- No coloque nunca bebidas calientes en los portabebidas. En caso de un frenazo o un accidente durante la marcha, las bebidas calientes depositadas en los portabebidas podrían derramarse y provocar quemaduras.

⚠ ADVERTENCIA (continuación)

- Procure que las botellas u otros objetos no caigan durante la marcha en la zona repapiés del conductor y le puedan impedir accionar los pedales.
- No coloque nunca vasos, alimentos u objetos pesados en los portabebidas. Estos objetos pesados podrían salir lanzados por el habitáculo en caso de un accidente y provocar lesiones graves.

⚠ ADVERTENCIA

Las botellas cerradas podrían explotar en el vehículo por el efecto del calor o del frío.

- No deje nunca botellas cerradas en el vehículo si la temperatura en el mismo es muy alta o muy baja.

ⓘ AVISO

Durante la marcha, no deje envases abiertos en los portabebidas. Si se derramase la bebida (por un frenazo, p. ej.), podrían producirse daños en el vehículo o en el sistema eléctrico.



Las alfombrillas de goma de los portabebidas se pueden extraer para su limpieza.

Portabebidas en la parte inferior de la consola central

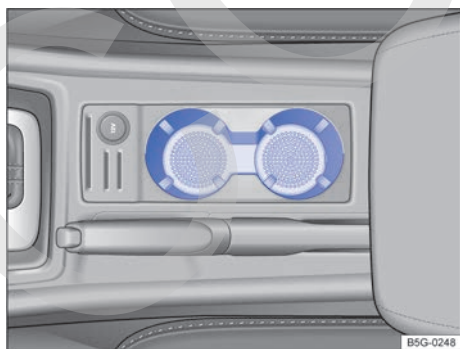

Fig. 119 En la parte inferior de la consola central: portabebidas.



Lea primero y tenga en cuenta la información preliminar y las advertencias de seguridad ⚠ de la pág. 155.

En la parte inferior de la consola central hay un portabebidas ⇒ fig. 119.

Portabebidas en el reposabrazos central trasero

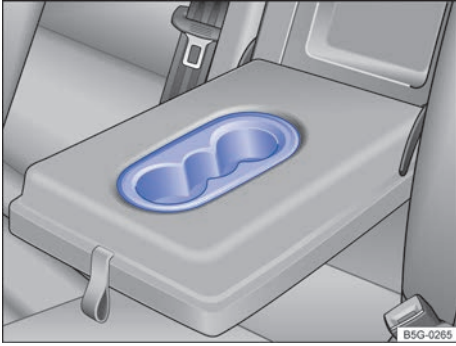





Fig. 120 En el reposabrazos central trasero: portabebidas.

 Lea primero y tenga en cuenta la información preliminar y las advertencias de seguridad  de la pág. 155.

- Para *abrir* el portabebidas, baje el reposabrazos.
- Para *cerrar* el portabebidas, levante el reposabrazos. 

Cenicero y encendedor

Introducción al tema

En este capítulo encontrará información sobre los siguientes temas:

Cenicero portátil en el portabebidas	157
Encendedor	158

Información adicional y advertencias:

- Tomas de corriente ⇒ pág. 159
- Accesorios, cambio de piezas, reparaciones y modificaciones ⇒ pág. 322

⚠ ADVERTENCIA

La utilización inadecuada del cenicero y del encendedor puede provocar un incendio, quemaduras y otras lesiones graves.

- **No deposite nunca en el cenicero papel u otros objetos que puedan provocar un incendio.**

Cenicero portátil en el portabebidas

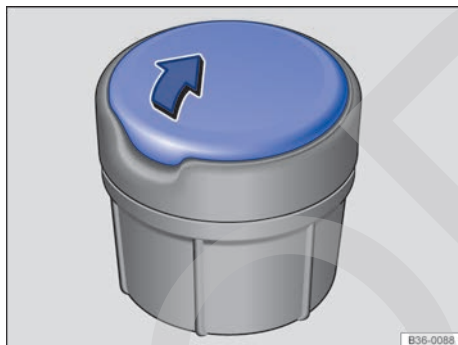

Fig. 121 Cenicero portátil.

Lea primero y tenga en cuenta la información preliminar y las advertencias de seguridad ⚠ de la pág. 157.

Para utilizar el cenicero portátil, colóquelo en uno de los portabebidas de la parte inferior de la consola central o del reposabrazos central trasero ⇒ pág. 155.

Abrir y cerrar el cenicero portátil

- Para *abrir* el cenicero, levante la tapa del cenicero en el sentido de la flecha ⇒ fig. 121.
- Para *cerrar* el cenicero, presione la tapa hacia abajo, en el sentido contrario al de la flecha.



Vaciar el cenicero portátil

- Extraiga el cenicero del portabebidas hacia arriba.
- Abra el cenicero y tire la ceniza, una vez fría, en un recipiente para la basura adecuado.
- Después de vaciarlo, introduzca el cenicero desde arriba en el portabebidas.

Encendedor



Fig. 122 En la parte inferior de la consola central: encendedor.

 Lea primero y tenga en cuenta la información preliminar y las advertencias de seguridad  de la pág. 157.

El encendedor se encuentra en la parte inferior de la consola central.

- Con el encendido conectado, presione el botón del encendedor hacia dentro ⇒ [fig. 122](#).
- Espere hasta que salte.
- Extraiga el encendedor y encienda el cigarrillo con la espiral incandescente ⇒ .
- Introduzca el encendedor en el soporte.

ADVERTENCIA

La utilización inadecuada del encendedor puede provocar un incendio, quemaduras y otras lesiones graves.

- Utilice el encendedor únicamente de forma adecuada para encender tabaco.
- No deje nunca a ningún niño en el vehículo sin vigilancia. El encendedor funciona con el encendido conectado.

 El encendedor también se puede utilizar como toma de corriente de 12 voltios ⇒ pág. 159.

Tomas de corriente

Introducción al tema

En este capítulo encontrará información sobre los siguientes temas:

Tomas de corriente de 12 voltios en el vehículo 160

A las tomas de corriente de 12 voltios del vehículo se pueden conectar accesorios eléctricos.

Los dispositivos conectados deberán estar en perfecto estado y no presentar anomalías.

Información adicional y advertencias:

- Encendedor ⇒ pág. 157
- Accesorios, cambio de piezas, reparaciones y modificaciones ⇒ pág. 322

ADVERTENCIA

La utilización inadecuada de las tomas de corriente y de los accesorios eléctricos puede provocar un incendio y lesiones graves.

- No deje nunca a ningún niño en el vehículo sin vigilancia. Las tomas de corriente y los dispositivos conectados a ellas se pueden utilizar cuando el encendido está conectado.
- Si el dispositivo eléctrico enchufado se calienta demasiado, apáguelo inmediatamente y desenchúfelo de la red.

AVISO

- Para evitar daños en el sistema eléctrico, no conecte nunca a la toma de corriente de 12 voltios accesorios que suministren corriente como, por ejemplo, paneles solares o cargadores de batería, para cargar la batería del vehículo.

AVISO (continuación)

- Utilice únicamente accesorios que cumplan los requisitos de las directivas vigentes en lo que respecta a la compatibilidad electromagnética.
- Para evitar que las fluctuaciones de tensión puedan ocasionar daños, apague los consumidores eléctricos conectados a las tomas de corriente de 12 voltios antes de conectar y desconectar el encendido y antes de poner el motor en marcha. Cuando el sistema Start-Stop apaga el motor y lo vuelve a poner en marcha automáticamente, no hace falta apagar los consumidores que estén conectados.
- No conecte nunca a una toma de corriente de 12 voltios consumidores eléctricos que consuman más potencia de la indicada. Si se supera el consumo de potencia máximo, se podría dañar el sistema eléctrico del vehículo.



No deje el motor al ralentí.



La batería se va descargando cuando hay accesorios eléctricos conectados con el motor parado y el encendido conectado.



Aquellos dispositivos que no estén aislados pueden producir interferencias en la radio y en la electrónica del vehículo.



Si se utilizan dispositivos eléctricos cerca de la antena dispuesta en la luneta trasera, pueden producirse interferencias en la recepción de emisoras AM.

Tomas de corriente de 12 voltios en el vehículo

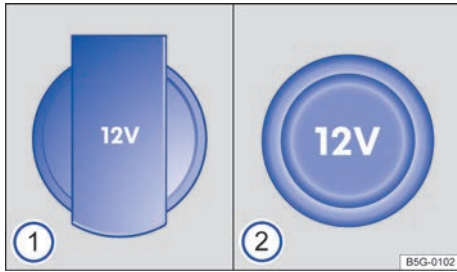

Fig. 123 Toma de corriente de 12 voltios con tapa plegable ①, toma de corriente de 12 voltios con tapa extraíble ②.

Lea primero y tenga en cuenta la información preliminar y las advertencias de seguridad ⚠ de la pág. 159.

Consumo máximo de potencia

Toma de corriente	Consumo máximo de potencia
12 voltios	120 vatios

No está permitido exceder el consumo de potencia máximo que figura en cada toma de corriente. El consumo de potencia de los dispositivos figura en la etiqueta del producto.

Cuando hay dos o más dispositivos eléctricos conectados al mismo tiempo, no está permitido en ningún caso que el consumo total de todos ellos exceda los 190 vatios ⇒ ①.

Toma de corriente de 12 voltios

La toma de corriente de 12 voltios solo funciona con el encendido conectado.

La batería se irá descargando si hay dispositivos eléctricos encendidos con el motor parado y el encendido conectado. Por ello, utilice los consumidores eléctricos conectados a la toma de corriente de 12 voltios únicamente cuando el motor esté en marcha.

Para evitar que las fluctuaciones de tensión puedan ocasionar daños, apague los dispositivos conectados antes de conectar y desconectar el encendido y antes de poner el motor en marcha.

En el vehículo puede haber tomas de corriente de 12 voltios en los siguientes lugares:

- en la parte inferior de la consola central ⇒ fig. 123;
- en el maletero ⇒ fig. 123.

⚠ AVISO

- ¡Tenga en cuenta el manual de instrucciones del dispositivo que vaya a conectar!
- No exceda nunca el consumo de potencia máximo, pues de lo contrario se podría dañar todo el sistema eléctrico del vehículo.
- Toma de corriente de 12 voltios:
 - Utilice solamente accesorios que cumplan los requisitos de las directivas vigentes en lo que respecta a la compatibilidad electromagnética.
 - No aplique nunca corriente a la toma. <

Durante la marcha

Poner el motor en marcha, cambiar de marchas y aparcar

Poner en marcha y parar el motor

Introducción al tema

En este capítulo encontrará información sobre los siguientes temas:

Testigos de advertencia y de control	162
Cerradura de encendido	162
Pulsador de arranque	163
Poner el motor en marcha	165
Parar el motor	166
Inmovilizador electrónico	166

Las observaciones de este capítulo que se refieran al cambio automático rigen tanto para el cambio automático como para el cambio de doble embrague DSG®.

Indicación del inmovilizador electrónico

Si no se utiliza una llave válida del vehículo o hay una avería en el sistema, en la pantalla del cuadro de instrumentos aparece una indicación al respecto. El motor no se podrá poner en marcha.

Arrancar empujando o por remolcado

Por motivos técnicos, **no** se deberá poner el motor en marcha empujando o remolcando el vehículo. En su lugar habrá que utilizar la ayuda de arranque.

Información adicional y advertencias:

- Juego de llaves del vehículo ⇒ pág. 42
- Cambiar de marchas ⇒ pág. 168
- Frenar, detener y aparcar el vehículo ⇒ pág. 179
- Dirección ⇒ pág. 193
- Asistentes de arranque ⇒ pág. 196
- Repostar ⇒ pág. 263
- Combustible ⇒ pág. 267
- Cierre y apertura de emergencia ⇒ pág. 343
- Ayuda de arranque ⇒ pág. 373
- Arrancar por remolcado y remolcar ⇒ pág. 377

ADVERTENCIA

Si se apaga el motor durante la marcha, resulta más difícil detener el vehículo. Esto podría provocar la pérdida del control del vehículo, así como un accidente y lesiones graves.

- Los sistemas de asistencia a la frenada y a la dirección, el sistema de airbags, los pretensores de los cinturones y otros equipamientos de seguridad del vehículo solo están activos con el motor en marcha.
- Apague el motor únicamente cuando el vehículo esté detenido.

ADVERTENCIA

El peligro de sufrir lesiones graves cuando el motor está en marcha o al ponerlo en marcha se puede reducir.

- No ponga ni deje nunca el motor en marcha en recintos cerrados o que carezcan de ventilación. Los gases de escape del motor contienen, entre otros, monóxido de carbono, un gas tóxico, incoloro e inodoro. El monóxido de carbono puede causar la pérdida del conocimiento y la muerte.
- No ponga nunca el motor en marcha ni lo deje en funcionamiento si debajo del vehículo o cerca de él hay aceite, combustible u otras sustancias fácilmente inflamables o si del vehículo se sale alguna de estas sustancias, por ejemplo, a consecuencia de algún daño.
- No deje nunca el vehículo con el motor en marcha sin vigilancia, sobre todo si tiene una marcha o una relación de marchas engranada. El vehículo podría ponerse en movimiento repentinamente o podría suceder algo extraño que provocara daños, un incendio y lesiones graves.
- No utilice nunca aerosoles para el arranque en frío del motor. Los aerosoles para arranque en frío pueden explotar y causar un aumento repentino del régimen del motor.

⚠ ADVERTENCIA

Los componentes del sistema de escape se calientan extremadamente y podrían provocar un incendio y lesiones graves.



- No estacione nunca el vehículo de manera que algún componente del sistema de escape entre en contacto con materiales fácilmente

⚠ ADVERTENCIA (continuación)

inflamables que puedan encontrarse debajo del vehículo como, por ejemplo, matorrales, hojarasca, hierba seca, combustible que se haya derramado, etc.

- No utilice nunca una protección adicional para los bajos del vehículo ni productos anti-corrosivos para los tubos de escape, los catalizadores o los aislantes térmicos.

Testigos de advertencia y de control

 Lea primero y tenga en cuenta la información preliminar y las advertencias de seguridad  de la pág. 161.

Se enciende	Posible causa	Solución
	No tiene pisado el freno.	Pise el freno para poner el motor en marcha.

Al conectar el encendido se encienden brevemente algunos testigos de advertencia y de control a modo de comprobación. Al cabo de unos segundos se apagan.

⚠ ADVERTENCIA

Si se ignoran los testigos de advertencia que se hubieran encendido y los correspondientes mensajes, el vehículo podría quedarse parado en medio del tráfico, además de que se podrían producir accidentes y lesiones graves.

- No ignore nunca los testigos de advertencia ni los mensajes.

⚠ ADVERTENCIA (continuación)

- Detenga el vehículo en cuanto sea posible y seguro.
- Si el vehículo se queda parado o se tiene que estacionar para su reparación, sitúelo siempre a una distancia prudencial de la calzada, conecte los intermitentes de emergencia, apague el motor y tome otras medidas de seguridad pertinentes para advertir a los vehículos que vengan por detrás.

ⓘ AVISO

Si ignora los testigos de control que se hubieran encendido y los correspondientes mensajes, se podrían producir daños en el vehículo.

Cerradura de encendido



Fig. 124 Posiciones de la llave del vehículo en la cerradura de encendido.



Lea primero y tenga en cuenta la información preliminar y las advertencias de seguridad  de la pág. 161.

Cuando no hay ninguna llave del vehículo en la cerradura de encendido, el bloqueo de la dirección puede estar activado.

Posiciones de la llave del vehículo ⇒ [fig. 124](#)

- ① Encendido desconectado. La llave puede extraerse.
- ① Encendido conectado. Se puede soltar el bloqueo de la dirección.
- ② Puesta en marcha del motor. Cuando el motor haya arrancado, suelte la llave. Al soltarla, la llave vuelve a la posición ①.

Llave no autorizada

Si se introduce una llave no autorizada en la cerradura de encendido, puede extraerse tal y como se describe a continuación:

- *Cambio automático:* pulse la tecla de bloqueo de la palanca selectora y suéltela. La llave puede extraerse.
- *Cambio manual:* extraiga la llave de la cerradura de encendido.

ADVERTENCIA

Si se utilizan las llaves del vehículo de forma negligente o sin prestar la debida atención, se pueden provocar accidentes y lesiones graves.

ADVERTENCIA (continuación)

- Al salir del vehículo, no deje nunca ninguna llave del mismo en su interior. Con la llave se puede poner el motor en marcha y se pueden accionar ciertos equipamientos eléctricos (p. ej., los elevalunas eléctricos), lo que puede causar lesiones graves.
- No deje nunca solos en el interior del vehículo a ningún niño ni a ninguna persona que pueda precisar ayuda porque en caso de emergencia no podrían salir del vehículo ni valerse por sí mismos. Así, por ejemplo, dependiendo de la estación del año, en un vehículo cerrado se pueden llegar a alcanzar temperaturas muy altas o muy bajas que pueden provocar lesiones y enfermedades graves e incluso mortales, sobre todo en el caso de niños pequeños.
- No extraiga nunca la llave de la cerradura de encendido cuando el vehículo esté en movimiento. El bloqueo de la dirección podría activarse y no funcionaría la dirección del vehículo.

 Si la llave permanece mucho tiempo en la cerradura de encendido con el motor parado, la batería se descarga.

 En los vehículos con cambio automático, la llave solo se puede extraer de la cerradura de encendido si la palanca selectora se encuentra en la posición P. Si fuera necesario, presione la tecla de bloqueo de la palanca selectora y vuelva a soltarla.

Pulsador de arranque



Fig. 125 En la parte inferior de la consola central: pulsador de arranque del sistema de cierre y arranque Keyless Access.

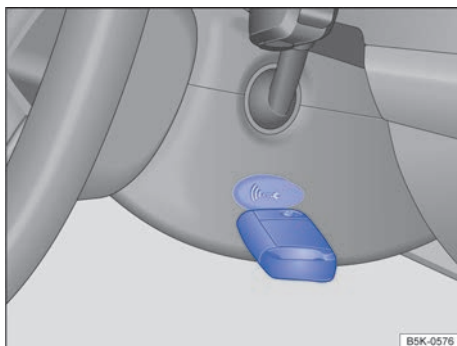



Fig. 126 En el lado derecho de la columna de dirección: función de arranque de emergencia en vehículos con el sistema Keyless Access.



Lea primero y tenga en cuenta la información preliminar y las advertencias de seguridad  de la pág. 161.

El pulsador de arranque únicamente funciona si hay una llave válida en el vehículo.

Abriendo la puerta del conductor **al salir del vehículo** se activa el bloqueo electrónico de la columna de dirección si el encendido está desconectado ⇒ pág. 193.

Conectar y desconectar el encendido

- Pulse brevemente una vez el pulsador de arranque sin pisar el pedal del freno ni el del embrague ⇒ .

Función de arranque de emergencia

Si no se detecta ninguna llave válida en el habitáculo, habrá que realizar un arranque de emergencia. En la pantalla del cuadro de instrumentos aparecerá una indicación al respecto. Este puede ser el caso cuando, por ejemplo, la pila de la llave del vehículo esté muy gastada o lo esté por completo:

- Inmediatamente después de presionar el pulsador de arranque, mantenga la llave del vehículo junto al guarnecido derecho de la columna de dirección ⇒ [fig. 126](#).
- El encendido se conecta automáticamente y, dado el caso, el motor se pone en marcha.

Desconexión de emergencia

Si el motor no se para tras presionar brevemente el pulsador de arranque, se tendrá que llevar a cabo una desconexión de emergencia:

- Presione el pulsador de arranque dos veces en el transcurso de 3 segundos o una vez durante más de 1 segundo ⇒  en *Parar el motor* de la pág. 166.
- El motor se apaga automáticamente.

Función para volver a poner el motor en marcha

Si una vez parado el motor no se detecta ninguna llave válida en el interior del vehículo, solo se dispondrá de 5 segundos para volver a ponerlo en marcha. Aparecerá una advertencia al respecto en la pantalla del cuadro de instrumentos.

Transcurrido este tiempo no se podrá volver a poner el motor en marcha si no hay una llave válida en el interior del vehículo.

Desconexión automática del encendido en vehículos con sistema Start-Stop

El encendido del vehículo se desconecta automáticamente cuando el vehículo está detenido y el apagado automático del motor está activo si se cumplen simultáneamente las siguientes condiciones:

- El cinturón de seguridad del conductor no está abrochado.
- No está pisado ningún pedal.
- La puerta del conductor está abierta.

Tras la desconexión automática del encendido, si la luz de cruce  o el control automático de la luz de cruce **AUTO** están conectados, la luz de posición permanece encendida y se apaga automáticamente transcurridos aprox. 30 minutos.

La luz de posición se apaga también si se bloquea el vehículo o si se apaga manualmente.

ADVERTENCIA

Cualquier movimiento accidental del vehículo puede causar lesiones graves.

- **Al conectar el encendido, no pise el pedal del freno ni el del embrague, pues de lo contrario el motor se podría poner en marcha inmediatamente.**

ADVERTENCIA

Si se utilizan las llaves del vehículo de forma negligente o sin prestar la debida atención, se pueden provocar accidentes y lesiones graves.

- **Al salir del vehículo, no deje nunca ninguna llave del mismo en su interior. De lo contrario, un niño o una persona no autorizada podría bloquear el vehículo, poner el motor en marcha o conectar el encendido, pudiendo así accionar algún equipamiento eléctrico (p. ej., los elevelunas).**

Poner el motor en marcha



Lea primero y tenga en cuenta la información preliminar y las advertencias de seguridad ▲ de la pág. 161.

Realice las siguientes operaciones únicamente en el orden indicado.

Paso	Vehículos sin Keyless Access	Vehículos con Keyless Access
1.	Pise el pedal del freno y manténgalo pisado hasta que haya ejecutado el paso 5.	
1 a.	En los vehículos con cambio manual: pise el embrague a fondo y manténgalo pisado hasta que el motor se ponga en marcha.	
2.	Sitúe la palanca de cambios en punto muerto o la palanca selectora en la posición P o N .	
3.	Gire la llave del vehículo en la cerradura de encendido a la posición ⇒ fig. 124 ② sin pisar el acelerador.	Presione brevemente el pulsador de arranque ⇒ fig. 125 sin pisar el acelerador. Para que el motor arranque debe haber una llave válida en el vehículo.
4.	Una vez se ponga el motor en marcha, suelte la llave en la cerradura de encendido. Al soltarla, la llave vuelve a la posición ⇒ fig. 124 ①.	
5.	Si el motor no se pone en marcha, interrumpa el intento y repítalo transcurrido 1 minuto aprox.	Si el motor no se pone en marcha, interrumpa el intento y repítalo transcurrido 1 minuto aprox. En caso necesario, realice un arranque de emergencia ⇒ pág. 164.
6.	Suelte el freno de mano cuando vaya a iniciar la marcha ⇒ pág. 179.	

▲ ADVERTENCIA

No salga nunca del vehículo dejando el motor en marcha, sobre todo si tiene una marcha o una relación de marchas engranada. El vehículo podría ponerse en movimiento repentinamente o podría suceder algo extraño que provocara daños, un incendio o lesiones graves.

▲ ADVERTENCIA

Los aerosoles para arranque en frío pueden explotar o causar un aumento repentino del régimen del motor.

- No utilice nunca aerosoles para el arranque en frío del motor.

ⓘ AVISO

- El motor de arranque o el motor pueden resultar dañados si durante la marcha se intenta arrancar el motor o si, inmediatamente después de apagarlo, se arranca de nuevo.

ⓘ AVISO (continuación)

- Si el motor está frío, evite regímenes altos del motor, su sobresolicitación y los acelerones.
- No ponga el motor en marcha empujando el vehículo o remolcándolo. Podría llegar combustible sin quemar al catalizador y dañarlo.



No espere a que el motor se caliente con el vehículo detenido; si tiene buena visibilidad, inicie la marcha inmediatamente. De esta forma el motor alcanza antes la temperatura de servicio y se reducen las emisiones.



Al arrancar el motor se desconectan temporalmente los principales consumidores eléctricos.



Cuando se arranca con el motor frío puede que aumente la ruidosidad brevemente. Esto es normal y carece de importancia.

Parar el motor



Lea primero y tenga en cuenta la información preliminar y las advertencias de seguridad ▲ de la pág. 161.

Realice las siguientes operaciones únicamente en el orden indicado.

Paso	Vehículos sin Keyless Access	Vehículos con Keyless Access
1.	Detenga el vehículo completamente ⇒ ▲.	
2.	Pise el pedal del freno y manténgalo pisado hasta que haya ejecutado el paso 4.	
3.	Si el vehículo va equipado con cambio automático, sitúe la palanca selectora en la posición P.	
4.	Ponga y apriete bien el freno de mano ⇒ pág. 179.	
5.	Gire la llave del vehículo en la cerradura de encendido a la posición ⇒ fig. 124 ①.	Presione brevemente el pulsador de arranque ⇒ fig. 125. Si el motor no se apaga, lleve a cabo una desconexión de emergencia ⇒ pág. 164.
6.	Si el vehículo va equipado con cambio manual, engrane la 1ª o la marcha atrás.	

⚠ ADVERTENCIA

No apague nunca el motor mientras el vehículo esté en movimiento. Esto podría provocar la pérdida del control del vehículo, accidentes y lesiones graves.

- Los airbags y los pretensores de los cinturones no funcionan cuando el encendido está desconectado.
- El servofreno no funciona con el motor apagado. Por ello, para detener el vehículo se tendrá que pisar el pedal del freno con más fuerza.
- La dirección asistida no funciona con el motor apagado y se necesita más fuerza para girar el volante.

⚠ ADVERTENCIA (continuación)

- Si se extrae la llave de la cerradura de encendido, podría activarse el bloqueo de la dirección y no funcionaría la dirección del vehículo.

ⓘ AVISO

Si se solicita mucho el motor durante bastante tiempo, puede que se sobrecaliente tras apagarlo. Para evitar daños en el motor, antes de apagarlo déjelo al ralentí durante aprox. 2 minutos en la posición neutral.

ⓘ En los vehículos con cambio automático, la llave solo se puede extraer de la cerradura de encendido con la palanca selectora en la posición P.

ⓘ Después de apagar el motor es posible que el ventilador del radiador siga funcionando en el vano motor algunos minutos más, incluso con el encendido desconectado o la llave fuera de la cerradura de encendido. El ventilador del radiador se desconecta automáticamente. ◀

Inmovilizador electrónico



Lea primero y tenga en cuenta la información preliminar y las advertencias de seguridad ▲ de la pág. 161.



El inmovilizador electrónico contribuye a impedir que se pueda poner el motor en marcha con una llave no autorizada y que, en consecuencia, se pueda poner el vehículo en movimiento.

La llave del vehículo lleva un chip integrado que desactiva el inmovilizador automáticamente cuando se introduce la llave en la cerradura de encendido.

El inmovilizador electrónico se activa automáticamente en cuanto se extrae la llave de la cerradura de encendido. En los vehículos con el sistema Keyless Access, la llave del vehículo tiene que encontrarse fuera del vehículo ⇒ pág. 49. ▶

Por esta razón, el vehículo solo se puede poner en marcha con una llave original Volkswagen codificada correctamente. Este tipo de llaves pueden adquirirse en un concesionario Volkswagen
⇒ pág. 49.

Si se ha utilizado una llave no autorizada, en la pantalla del cuadro de instrumentos aparece una indicación al respecto. El vehículo no se podrá poner en marcha.

 El buen funcionamiento del vehículo solo está garantizado con las llaves originales Volkswagen. 

Cambiar de marchas

Introducción al tema

En este capítulo encontrará información sobre los siguientes temas:

Testigos de advertencia y de control	169
Pedales	170
Cambiar de marchas con el cambio manual	171
Cambio de doble embrague DSG	172
Cambiar de marchas con el cambio automático	173
Cambiar de marchas con el Tiptronic	175
Conducir con cambio automático	175
Anomalía en el funcionamiento del cambio automático	177
Recomendación de marcha	178

Las observaciones de este capítulo que se refieran al cambio automático rigen tanto para el cambio automático como para el cambio de doble embrague DSG®.

Con la marcha atrás engranada y el encendido conectado ocurre lo siguiente:

- Se encienden las luces de marcha atrás.
- Cuando se circula marcha atrás, el Climatronic cambia automáticamente al modo de recirculación de aire.
- El limpiaparabrisas se pone en funcionamiento si el limpiaparabrisas está conectado.
- Dado el caso, se conectan el ParkPilot, la visualización del ParkPilot en la pantalla y el asistente de marcha atrás.

Información adicional y advertencias:

- Cuadro general de la consola central ⇒ pág. 12
- Instrumentos ⇒ pág. 19
- Frenar, detener y aparcar el vehículo ⇒ pág. 179
- ParkPilot ⇒ pág. 200
- Asistente de marcha atrás (Rear View) ⇒ pág. 209
- Sistema de aparcamiento asistido (Park Assist) ⇒ pág. 215
- Limitador de velocidad ⇒ pág. 227

- Control de cruce adaptativo (ACC) ⇒ pág. 232
- Calefactar, ventilar y refrigerar ⇒ pág. 256
- Gestión del motor y sistema de depuración de gases de escape ⇒ pág. 335
- Cierre y apertura de emergencia ⇒ pág. 343

ADVERTENCIA

Una aceleración rápida puede provocar la pérdida de la tracción y que el vehículo patine, sobre todo en calzadas resbaladizas. Esto podría provocar la pérdida del control del vehículo, un accidente y lesiones graves.

- Únicamente acelere a fondo o de forma brusca si las condiciones de visibilidad, meteorológicas, de la calzada y del tráfico lo permiten.

ADVERTENCIA

No “lime” nunca los frenos ni pise nunca el pedal del freno demasiado a menudo ni demasiado tiempo. Si se frena constantemente, se provoca el sobrecalentamiento de los frenos. Esto puede reducir notablemente la potencia de frenado, aumentar considerablemente la distancia de frenado y, en determinadas circunstancias, provocar la avería de todo el sistema de frenos.

AVISO

- No “lime” nunca los frenos pisando el pedal suavemente si no es realmente necesario frenar. Esto aumenta su desgaste.
- Ante un trayecto largo con bajada pronunciada, reduzca la velocidad y engrane una marcha inferior o seleccione una relación de marchas inferior. De esta forma se aprovecha el efecto del freno motor y no se solicitan tanto los frenos. De lo contrario, los frenos podrían sobrecalentarse e incluso llegar a fallar. Utilice los frenos solamente cuando sea necesario aminorar la marcha o parar.

Testigos de advertencia y de control



Lea primero y tenga en cuenta la información preliminar y las advertencias de seguridad ▲ de la pág. 168.

Se enciende	Posible causa	Solución
	Hay una avería en el cambio.	¡No continúe la marcha! Deje que el cambio se enfríe con la palanca selectora en la posición P. Si la advertencia no se apaga, no continúe la marcha y solicite la ayuda de personal especializado. De lo contrario pueden producirse daños considerables en el cambio ⇒ pág. 177.
	¡No tiene pisado el freno!	Pise el pedal del freno a fondo. Vea también ACC (control de crucero adaptativo) ⇒ pág. 232.
	No tiene pisado el freno.	Para cambiar la palanca selectora de posición, pise el pedal del freno.

Parpadea	Posible causa	Solución
	La tecla de bloqueo de la palanca selectora no está encastrada. Se impide el avance del vehículo.	Encastre el bloqueo de la palanca selectora ⇒ pág. 174.

Al conectar el encendido se encienden brevemente algunos testigos de advertencia y de control a modo de comprobación. Al cabo de unos segundos se apagan.

▲ ADVERTENCIA

Si se ignoran los testigos de advertencia que se hubieran encendido y los correspondientes mensajes, el vehículo podría quedarse parado en medio del tráfico, además de que se podrían producir accidentes y lesiones graves.

- No ignore nunca los testigos de advertencia ni los mensajes.

▲ ADVERTENCIA (continuación)

- Detenga el vehículo en cuanto sea posible y seguro.
- Si el vehículo se queda parado o se tiene que estacionar para su reparación, sitúelo siempre a una distancia prudencial de la calzada, conecte los intermitentes de emergencia, apague el motor y tome otras medidas de seguridad pertinentes para advertir a los vehículos que vengan por detrás.

! AVISO

Si ignora los testigos de control que se hubieran encendido y los correspondientes mensajes, se podrían producir daños en el vehículo. <

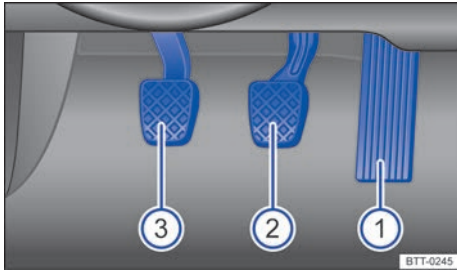



Fig. 127 Pedales en vehículos con cambio manual.

 Lea primero y tenga en cuenta la información preliminar y las advertencias de seguridad  de la pág. 168.

Leyenda de la **fig. 127** y **fig. 128**:

- ① Pedal del acelerador
- ② Pedal del freno
- ③ Pedal del embrague

El accionamiento y movimiento de los pedales no deberá verse nunca entorpecido por ningún objeto o alfombrilla.

Utilice únicamente alfombrillas que dejen libre el área de los pedales y que estén fijadas en la zona reposapiés de tal modo que no se desplacen.

Cuando falla uno de los circuitos del sistema de frenos se tiene que pisar más a fondo el pedal del freno para que el vehículo se detenga.

ADVERTENCIA

La presencia de objetos en la zona reposapiés del conductor puede dificultar el accionamiento de los pedales. Esto puede provo-

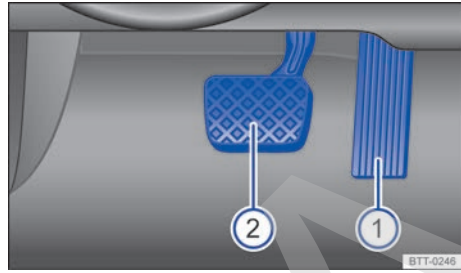

Fig. 128 Pedales en vehículos con cambio automático.

ADVERTENCIA (continuación)

car la pérdida del control del vehículo y aumenta el riesgo de que se produzcan lesiones graves.

- Asegúrese de que los pedales se puedan accionar siempre sin dificultad.
- Fije siempre bien las alfombrillas en la zona reposapiés.
- No coloque nunca otras alfombrillas u otro tipo de revestimiento sobre la alfombrilla que ya viene montada.
- Evite que puedan caer objetos en la zona reposapiés del conductor durante la marcha.

AVISO

Los pedales siempre se deberán poder accionar sin dificultad. Así, por ejemplo, cuando falla uno de los circuitos del sistema de frenos, el recorrido del pedal del freno necesario para detener el vehículo aumenta. En este caso se tiene que pisar el pedal del freno más a fondo y con más fuerza de lo habitual.

Cambiar de marchas con el cambio manual

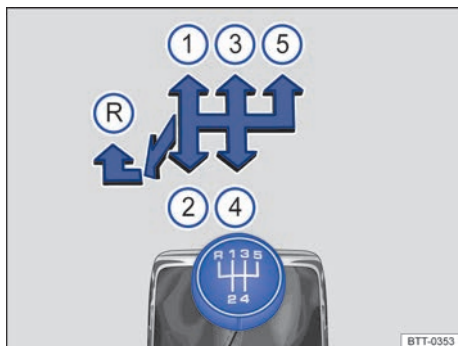

Fig. 129 Esquema de un cambio manual de 5 marchas.

Lea primero y tenga en cuenta la información preliminar y las advertencias de seguridad de la **pág. 168**.

En la palanca de cambios están representadas las posiciones de cada una de las marchas \Rightarrow fig. 129 o \Rightarrow fig. 130.

- Pise el embrague a fondo y manténgalo pisado.
- Sitúe la palanca de cambios en la posición deseada \Rightarrow .
- Suelte el pedal del embrague para engranar.

En algunos países el pedal del embrague tiene que estar pisado a fondo para que el motor se ponga en marcha.

Engranar la marcha atrás

- Engrane la marcha atrás únicamente cuando el vehículo esté detenido.
- Pise el embrague a fondo y manténgalo pisado \Rightarrow .
- Sitúe la palanca de cambios en punto muerto y presiónela hacia abajo.
- Mueva la palanca de cambios completamente hacia la izquierda y después hacia delante para situarla en la posición de la marcha atrás \Rightarrow fig. 129 o \Rightarrow fig. 130 .
- Suelte el pedal del embrague para engranar.

Cambiar a marchas inferiores

Durante la marcha, el cambio a una marcha inferior debe realizarse siempre progresivamente, es decir, a la marcha inmediatamente inferior y cuando el régimen del motor no sea demasiado elevado \Rightarrow . Reducir de marcha saltándose una o va-



Fig. 130 Esquema de un cambio manual de 6 marchas.

rias marchas a altas velocidades o a regímenes altos del motor puede ocasionar daños en el embrague y en el cambio, incluso aunque se mantenga pisado el embrague \Rightarrow .

Kick-down

En los vehículos con limitador de velocidad \Rightarrow pág. 227, la función kick-down posibilita sobrepasar voluntariamente la velocidad programada, p. ej., en las maniobras de adelantamiento.

Cuando se pisa el acelerador a fondo, la regulación del limitador de velocidad se desactiva temporalmente al superar la velocidad programada.

Cuando la velocidad del vehículo vuelve a estar por debajo del valor programado y no se tiene el acelerador pisado a fondo, se vuelve a activar la regulación del limitador.

ADVERTENCIA

Si el motor está en marcha, el vehículo se pone en movimiento en cuanto se engrana una marcha y se suelta el pedal del embrague.

- No engrane nunca la marcha atrás mientras el vehículo esté en movimiento.

ADVERTENCIA

Si se reduce de marcha inadecuadamente seleccionando una marcha demasiado baja, se puede perder el control del vehículo y producirse un accidente y lesiones graves.

ⓘ AVISO

Si circulando a gran velocidad o a regímenes altos del motor se engrana una marcha demasiado baja, se pueden ocasionar daños considerables en el embrague y en el cambio. Esto puede ocurrir incluso cuando se mantiene el pedal del embrague pisado y no se embraga.



ⓘ AVISO

Tenga en cuenta lo siguiente para evitar daños y un desgaste prematuro:

ⓘ AVISO (continuación)

- Durante la marcha no deje la mano sobre la palanca de cambios. La presión que ejerce la mano se transmite a las horquillas del cambio.
- Asegúrese de que el vehículo esté totalmente detenido antes de engranar la marcha atrás.
- Al cambiar de marcha, pise siempre el embrague a fondo.
- No mantenga el vehículo detenido cuesta arriba con el embrague “patinando” y el motor en marcha.

Cambio de doble embrague DSG

 Lea primero y tenga en cuenta la información preliminar y las advertencias de seguridad  de la pág. 168.

Descripción

El vehículo puede ir equipado con un cambio automático o con un cambio de doble embrague DSG.

El cambio de doble embrague DSG es un **cambio con tecnología de doble embrague que cambia las marchas de forma automática**. Un embrague doble y dos transmisiones parciales independientes entre sí posibilitan cambiar de marcha muy rápidamente sin pérdida de fuerza de tracción. El cambio de doble embrague DSG combina así la potencia y la rentabilidad de un cambio manual con el confort y la comodidad de un cambio automático convencional.

Funcionamiento

Durante la marcha, la fuerza del motor se transmite al eje motriz a través del cambio. Para cambiar de marcha hay que interrumpir la transmisión de la fuerza entre el motor y el cambio. Esta es la función del embrague.

En el caso del cambio de doble embrague DSG, durante la marcha la fuerza del motor se transmite siempre sin interrupción a través de una de las dos transmisiones parciales del cambio. Antes de realizar un cambio de marcha se preselecciona la si-

guiente marcha superior o inferior en la transmisión que no está activa. A continuación se cierra el embrague de la marcha preseleccionada y al mismo tiempo se abre el de la marcha que estaba seleccionada. Esto permite cambios de marcha muy rápidos.

Gracias a su diseño, el cambio de doble embrague DSG es más eficiente que un cambio automático. Mientras que el convertidor de par de un cambio automático siempre está en funcionamiento, el cambio de doble embrague DSG puede abrir el embrague al ralentí y ahorrar así combustible. Debido a su eficiencia, a su poco peso y a su gestión inteligente, el cambio de doble embrague DSG consume por lo general igual o menos combustible que un cambio manual.

Al igual que el cambio manual, el embrague del cambio de doble embrague DSG también sufre un desgaste. Dependiendo del tipo de cambio de doble embrague DSG del que se trate, es necesario realizar un mantenimiento periódico. Para más información al respecto, consulte el Plan de mantenimiento. En caso de fallar una de las transmisiones parciales, el cambio de doble embrague DSG ofrece además la posibilidad de desconectar una transmisión parcial y continuar la marcha con la otra ⇒ pág. 177. En este caso, acuda inmediatamente a un taller especializado y solicite una revisión del cambio.

Cambiar de marchas con el cambio automático

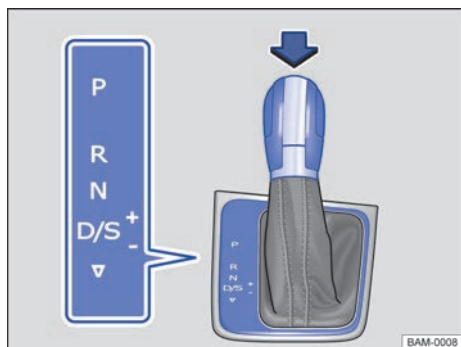

Fig. 131 Palanca selectora del cambio automático con tecla de bloqueo (flecha).

Lea primero y tenga en cuenta la información preliminar y las advertencias de seguridad de la pág. 168.

La palanca selectora cuenta con un bloqueo. Para cambiar la palanca selectora de la posición **P** a otra, hay que conectar el encendido, pisar el pedal del freno y pulsar la tecla de bloqueo del pomo de la palanca selectora en el sentido de la flecha => fig. 131. Para cambiar la palanca selectora de la posición **N** a la posición **D/S** o **R**, primero hay que pisar y mantener pisado el pedal del freno.

Con el encendido conectado, en la pantalla del cuadro de instrumentos se muestra la posición actual de la palanca selectora y, dado el caso, la marcha que está engranada.

Posición de la palanca selectora	Función	Significado =>
P	Bloqueo de aparcamiento	Las ruedas motrices están bloqueadas mecánicamente. Solo se ha de seleccionar con el vehículo <i>detenido</i> . Para cambiar la palanca selectora de posición, pise el pedal del freno y conecte el encendido.
R	Marcha atrás	La marcha atrás está engranada. Solo se ha de seleccionar con el vehículo <i>detenido</i> .
N	Neutral (punto muerto)	El cambio está en la posición neutral. No se transmite ningún movimiento a las ruedas y el efecto del freno motor no está disponible.
D/S	Posición permanente para marcha adelante D = programa normal S = programa deportivo	Programa normal D : Todos los cambios a una marcha más larga o más corta se realizan automáticamente. El momento del cambio ocurre en función de la solicitud del motor, del estilo individual de conducción y de la velocidad a la que se circule.
		Programa deportivo S Se cambia automáticamente <i>más tarde</i> a una marcha más larga y <i>antes</i> a una marcha más corta que cuando la palanca selectora está en la posición D para aprovechar así al máximo las reservas de potencia del motor. No se cambia a la marcha adelante más alta. El momento del cambio ocurre en función de la solicitud del motor, del estilo individual de conducción y de la velocidad a la que se circule.
	Cambio entre el programa normal D y el programa deportivo S	El cambio entre el programa normal D y el programa deportivo S se realiza empujando la palanca selectora suavemente <i>una vez</i> hacia atrás desde la posición D/S => fig. 131. La palanca selectora vuelve siempre a la posición D/S . Mediante esta función es posible llegar a la pista de selección Tiptronic tanto desde el programa deportivo S como desde el programa normal D => pág. 175.

Bloqueo de la palanca selectora

El bloqueo de la palanca selectora impide en las posiciones **P** y **N** que se pueda engranar por descuido una relación de marchas y que, como consecuencia, el vehículo se ponga en movimiento sin que así se desee.

Para soltar el bloqueo de la palanca selectora, pise el freno y manténgalo pisado con el encendido conectado. Al mismo tiempo, pulse la tecla de bloqueo de la palanca selectora.

Si se cambia rápidamente de posición pasando por **N** (por ejemplo, de **R** a **D/S**), la palanca selectora no se bloquea. Esto permite, por ejemplo, sacar un vehículo que se haya quedado atascado "columpiándolo". Si se sitúa la palanca selectora en la posición **N** durante aprox. más de 1 segundo sin tener el pedal del freno pisado o circulando a una velocidad inferior a aprox. 5 km/h (3 mph), la palanca se bloquea.

En raras ocasiones puede ocurrir que el bloqueo de la palanca selectora no encastré en los vehículos con cambio de doble embrague DSG®. En ese caso se anula la tracción para impedir que el vehículo avance involuntariamente. El testigo de control verde  parpadea y adicionalmente se muestra un mensaje informativo. Para encastrar el bloqueo de la palanca selectora se deberá proceder como sigue:

- Si el cambio tiene 6 marchas: pise el pedal del freno y suéltelo de nuevo.
- Si el cambio tiene 7 marchas: sitúe la palanca selectora en la posición **P** o **N** y seleccione entonces una relación de marchas.

ADVERTENCIA

Si se sitúa la palanca selectora en una posición inadecuada, se puede provocar la pérdida del control del vehículo, un accidente y lesiones graves.

- **No acelere nunca al cambiar la palanca de posición.**
- **Con el motor en marcha y una relación de marchas engranada, el vehículo se pondrá en movimiento en cuanto se suelte el pedal del freno.**

ADVERTENCIA (continuación)

- **No engrane nunca la marcha atrás ni el bloqueo de aparcamiento mientras el vehículo esté en movimiento.**

ADVERTENCIA



Cualquier movimiento accidental del vehículo puede causar lesiones graves.

- **El conductor no deberá abandonar nunca su puesto con el motor en marcha y una relación de marchas engranada. Si tiene que salir del vehículo con el motor en marcha, ponga y apriete siempre el freno de mano y sitúe siempre la palanca selectora en la posición **P**.**
- **Con el motor en marcha y la palanca selectora en la posición **D/S** o **R**, hay que detener el vehículo pisando el pedal del freno. Ni siquiera a ralentí se interrumpe completamente la transmisión de fuerza y el vehículo se sigue desplazando lentamente.**
- **No cambie nunca a la posición **R** o **P** cuando el vehículo esté en movimiento.**
- **No salga nunca del vehículo con la palanca selectora en la posición **N**. El vehículo rodará cuesta abajo independientemente de que el motor esté en marcha o no.**

AVISO

Si con el vehículo detenido no se tiene puesto el freno de mano y se suelta el pedal del freno con la palanca selectora en la posición **P, el vehículo puede moverse unos centímetros hacia delante o hacia atrás.**

 Si durante la marcha cambia por descuido a **N**, deje de acelerar. Espere en la posición neutral a que el motor gire al ralentí antes de volver a engranar una relación de marchas.

 La batería del vehículo se descarga si se deja la palanca selectora en una posición distinta a **P** durante un tiempo prolongado con el motor apagado. 

Cambiar de marchas con el Tiptronic

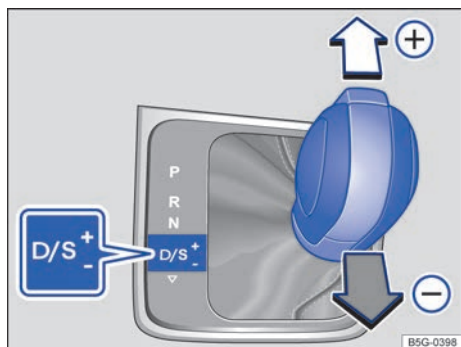

Fig. 132 Palanca selectora en la posición Tiptronic.

Lea primero y tenga en cuenta la información preliminar y las advertencias de seguridad de la pág. 168.

Con el Tiptronic se puede cambiar de marcha manualmente en los cambios automáticos. Al cambiar al programa Tiptronic se mantiene la marcha que esté engranada. Esto es así hasta que el sistema cambia automáticamente de marcha debido a la situación de marcha actual.

Utilizar el Tiptronic con la palanca selectora

- Partiendo de la posición **D/S**, mueva la palanca selectora hacia la derecha hasta la pista de selección Tiptronic en *Cambiar de marchas con el cambio automático* de la pág. 174.
- Empuje levemente la palanca selectora hacia delante o hacia atrás para cambiar a una marcha más larga o más corta respectivamente fig. 132.

Utilizar el Tiptronic con las levas de cambio

- En los programas de conducción **D** o **S** o en la pista de selección Tiptronic, accione las levas del volante fig. 133 (flechas).
- Tire de la leva derecha hacia el volante para cambiar a una marcha más larga.

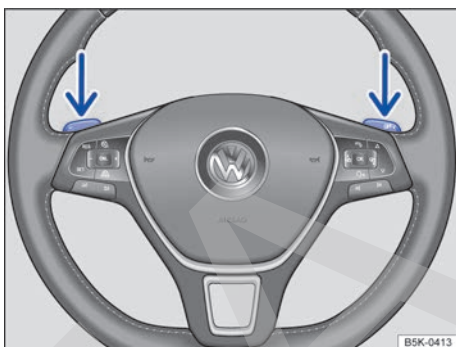

Fig. 133 Volante con dos levas de cambio para el Tiptronic.

- Tire de la leva izquierda hacia el volante para cambiar a una marcha más corta.
- Para salir del modo Tiptronic, tire de la leva derecha hacia el volante durante un 1 segundo aproximadamente.

Si no se accionan las levas durante algún tiempo y la palanca selectora no se encuentra en la pista de selección Tiptronic, se saldrá automáticamente del modo Tiptronic.

AVISO

- **Al acelerar, el cambio pasa automáticamente a la marcha inmediatamente superior poco antes de que se alcance el régimen máximo de revoluciones permitido.**
- **Si se cambia manualmente a una marcha más corta, el cambio lo hará cuando ya no sea posible superar el régimen máximo de revoluciones del motor.**

Conducir con cambio automático

Lea primero y tenga en cuenta la información preliminar y las advertencias de seguridad de la pág. 168.

El cambio a una marcha más larga o más corta se realiza de un modo automático.

Bajar pendientes

Cuanto más pronunciada sea la bajada, más corta tendrá que ser la marcha seleccionada. Las marchas cortas aumentan el efecto del freno motor. No deje nunca rodar el vehículo pendiente abajo con la palanca selectora en la posición **N**.

- Reduzca la velocidad.
- Partiendo de la posición **D/S**, mueva la palanca selectora hacia la derecha hasta la pista de selección Tiptronic ⇒ pág. 175.
- Empuje la palanca suavemente hacia atrás para reducir una marcha.
- **O BIEN:** reduzca con las levas del volante ⇒ pág. 175.

Detenerse e iniciar la marcha cuesta arriba

Cuanto más pronunciada sea la subida, más corta tendrá que ser la marcha seleccionada.

Cuando se detenga el vehículo cuesta arriba con una relación de marchas conectada, hay que evitar siempre que el vehículo se vaya hacia atrás pisando el pedal del freno o poniendo el freno de mano. No suelte el pedal del freno ni el freno de mano hasta que no inicie la marcha ⇒ .

Desplazamiento por inercia con el cambio de doble embrague DSG®

Con esta función se aprovecha la inercia del vehículo para ahorrar combustible mediante la previsión en la conducción. El motor se desacopla y deja de frenar el vehículo, que puede continuar desplazándose un buen tramo por su propia inercia.

Condición de activación: la palanca selectora tiene que encontrarse en la posición **D/S**.

Iniciar el desplazamiento por inercia

- Retire el pie del acelerador. El motor se desacopla y gira al ralentí. El vehículo avanza sin el efecto de frenado del motor.

Interrumpir el desplazamiento por inercia

- Pise brevemente el pedal del freno o tire de la leva de cambio izquierda  hacia el volante.

Kick-down

La función kick-down posibilita una aceleración máxima con la palanca selectora en la posición **D/S** o Tiptronic.

Pisando el acelerador a fondo, el cambio automático reduce, dependiendo de la velocidad y del régimen del motor, a una marcha más corta para aprovechar la máxima aceleración del vehículo ⇒ .

Cuando se pisa el acelerador a fondo (kick-down), el cambio automático a la marcha inmediatamente superior solo se efectúa una vez alcanzado el régimen máximo del motor.

Programa de control de salida

En los vehículos con cambio de doble embrague DSG® de 6 marchas, el programa de control de salida permite una aceleración máxima desde parado.

- Desconecte el ASR ⇒ pág. 179.
- Pise el freno con el pie izquierdo y manténgalo pisado.
- Sitúe la palanca selectora en la posición **D/S** y seleccione el programa deportivo **S** o lleve la palanca a la posición Tiptronic.
- Pise el acelerador con el pie derecho hasta que el régimen del motor suba a 3200 rpm aprox.
- Retire el pie izquierdo del freno ⇒ . El vehículo arrancará con la aceleración máxima.
- ¡Vuelva a conectar el ASR después de la aceleración!

ADVERTENCIA

Una aceleración rápida puede provocar la pérdida de la tracción y que el vehículo patine, sobre todo en calzadas resbaladizas. Esto podría provocar la pérdida del control del vehículo, un accidente y lesiones graves.

- **Adapte siempre el estilo de conducción a la circulación.**
- **Únicamente acelere a fondo (kick-down) o de forma brusca si las condiciones de visibilidad, meteorológicas, de la calzada y del tráfico lo permiten, y si no pone en peligro a otros usuarios de la vía con esta aceleración y este estilo de conducción.**
- **Tenga en cuenta que las ruedas motrices pueden patinar cuando el ASR está desconectado, especialmente cuando la calzada está resbaladiza.**
- **Tras la aceleración vuelva a conectar el ASR.**

AVISO

- **Cuando se detenga cuesta arriba con una relación de marchas engranada, no pise el acelerador para evitar que el vehículo se vaya hacia atrás. El cambio automático podría sobrecalentarse y resultar dañado.**
- **No permita nunca que el vehículo se desplace con la palanca selectora en la posición **N**, sobre todo cuando el motor esté apagado. El cambio automático no se lubrica y puede resultar dañado.**

ⓘ AVISO (continuación)

- Cuando se acelera con el programa de control de salida, se solicitan mucho todas las piezas del vehículo. Esto puede provocar un desgaste mayor.



Anomalía en el funcionamiento del cambio automático



Lea primero y tenga en cuenta la información preliminar y las advertencias de seguridad ▲ de la pág. 168.

Programa de emergencia

Si aparecen destacadas todas las posiciones de la palanca selectora en la pantalla del cuadro de instrumentos con un fondo claro, significa que hay alguna anomalía en el sistema. El cambio automático funciona entonces en un programa de emergencia. En el programa de emergencia aún se puede circular con el vehículo, pero a una velocidad baja y no en todas las marchas.

En el caso del cambio de doble embrague DSG®, es posible que en algunas ocasiones **no se pueda utilizar la marcha atrás**.

En cualquier caso, acuda inmediatamente a un taller especializado y solicite la revisión del cambio automático.

Sobrecalentamiento del cambio de doble embrague DSG®

El cambio de doble embrague puede calentarse excesivamente si, por ejemplo, se inicia la marcha repetidamente, se deja que el vehículo avance lentamente durante mucho tiempo sin acelerar o se inicia la marcha y se frena continuamente en situaciones de tráfico denso. Este sobrecalentamiento se indica con el testigo de advertencia ⚠ y, dado el caso, con un mensaje en la pantalla del cuadro de instrumentos. También puede que se emita una señal de advertencia acústica. Detenga el vehículo y deje que el cambio se enfríe ⇒ ⓘ.

El vehículo no se mueve ni hacia delante ni hacia atrás a pesar de estar seleccionada una relación de marchas

Si el vehículo no se mueve en la dirección deseada, puede que por parte del sistema la relación de marchas no esté engranada correctamente. Pise entonces el pedal del freno y vuelva a seleccionar la relación de marchas.

Si el vehículo sigue sin moverse en la dirección deseada, hay una avería en el sistema. Solicite la ayuda de personal especializado y encargue la revisión del sistema.

ⓘ AVISO

- La primera vez que se indique que el cambio se ha sobrecalentado detenga el vehículo en un lugar seguro o circule a más de 20 km/h (12 mph).
- Si el mensaje y la señal de advertencia acústica se repiten aproximadamente cada 10 segundos, detenga el vehículo inmediatamente en un lugar seguro y apague el motor. Espere a que se enfríe el cambio.
- Para evitar daños en el cambio, continúe la marcha únicamente cuando haya dejado de sonar la advertencia acústica. Mientras el cambio esté excesivamente caliente, evite iniciar continuamente la marcha y la circulación muy lenta. <

Recomendación de marcha

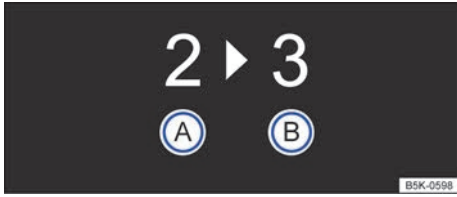





Fig. 134 En la pantalla del cuadro de instrumentos: recomendación de marcha.

 Lea primero y tenga en cuenta la información preliminar y las advertencias de seguridad  de la pág. 168.

En función del equipamiento del vehículo, puede que en la pantalla del cuadro de instrumentos se muestre una recomendación durante la conducción con el número de la marcha que convendría elegir para ahorrar combustible.

En vehículos con *cambio automático*, la palanca selectora se tiene que encontrar para ello en la posición Tiptronic → pág. 175.

Leyenda de la [fig. 134](#):

-  Marcha engranada actualmente
-  Marcha recomendada que se debería engranar

Si se tiene engranada la marcha óptima, no aparecerá ninguna recomendación. Se mostrará la marcha que esté engranada en ese momento.

ATENCIÓN

La recomendación de marcha solo es una función auxiliar y en ningún caso puede sustituir la atención del conductor.

- **La responsabilidad de elegir la marcha correcta en función de las circunstancias, por ejemplo, al adelantar o en tramos montañosos, recae sobre el conductor.**



Seleccionando la marcha óptima se puede ahorrar combustible.



La indicación de la marcha recomendada se apaga al pisar el pedal del embrague en vehículos con cambio manual o al sacar la palanca selectora de la posición Tiptronic en vehículos con cambio automático.

Frenar, detener y aparcarse el vehículo

Introducción al tema

En este capítulo encontrará información sobre los siguientes temas:

Testigos de advertencia y de control	180
Freno de mano	181
Aparcar	182
Información acerca de los frenos	183
Sistemas de asistencia a la frenada	185
Conectar y desconectar el ASR	187
Líquido de frenos	188

Los **sistemas de asistencia a la frenada** son el sistema antibloqueo (ABS), el asistente de frenada (BAS), el bloqueo electrónico del diferencial (EDS y XDS), la regulación antipatinaje en aceleración (ASR) y el programa electrónico de estabilización (ESC).

Información adicional y advertencias:

- Conducción con remolque ⇒ pág. 148
- Asistentes de arranque ⇒ pág. 196
- Llantas y neumáticos ⇒ pág. 306
- Accesorios, cambio de piezas, reparaciones y modificaciones ⇒ pág. 322

⚠ ADVERTENCIA

Si se circula con las pastillas de freno gastadas o el sistema de frenos defectuoso, se puede provocar un accidente y ocasionar lesiones graves.

- Si en la pantalla del cuadro de instrumentos se enciende el testigo de advertencia  solo o acompañado de un mensaje, acuda inmediatamente a un taller especializado y solicite la revisión de las pastillas de freno y, en caso necesario, su sustitución.

⚠ ADVERTENCIA

Si se estaciona de forma incorrecta, se pueden producir lesiones graves.

- No extraiga nunca la llave de la cerradura de encendido cuando el vehículo esté en movimiento. El bloqueo de la dirección se podría activar, la dirección del vehículo no funcionaría y no se podría controlar el vehículo.
- No estacione nunca el vehículo de manera que algún componente del sistema de escape entre en contacto con materiales fácilmente

⚠ ADVERTENCIA (continuación)

inflamables que puedan encontrarse debajo del vehículo como, por ejemplo, matorrales, hojarasca, hierba seca, combustible que se haya derramado, etc.

- Ponga y apriete bien el freno de mano siempre que estacione el vehículo.
- No deje nunca solos en el interior del vehículo a ningún niño ni a ninguna persona que pueda precisar ayuda. Podrían soltar el freno de mano, accionar la palanca selectora o la palanca de cambios y poner el vehículo en movimiento. Esto puede provocar accidentes y que se produzcan lesiones graves.
- Al salir del vehículo, no deje nunca ninguna llave del mismo en su interior. Con la llave se puede poner el motor en marcha y se pueden accionar ciertos equipamientos eléctricos (p. ej., los elevallunas eléctricos), lo que puede causar lesiones graves.
- No deje nunca solos en el interior del vehículo a ningún niño ni a ninguna persona que pueda precisar ayuda porque en caso de emergencia no podrían salir del vehículo ni valerse por sí mismos. Así, por ejemplo, dependiendo de la estación del año, en un vehículo cerrado se pueden llegar a alcanzar temperaturas muy altas o muy bajas que pueden provocar lesiones y enfermedades graves e incluso mortales, sobre todo en el caso de niños pequeños.

! AVISO

- Para evitar que el vehículo se mueva al estacionarlo sin que así se desee, ponga primero el freno de mano y retire luego el pie del pedal del freno.
- En los aparcamientos con bordillos elevados y delimitaciones fijas, conduzca siempre con precaución. Estos objetos que sobresalen del suelo pueden dañar el paragolpes y otros componentes del vehículo al aparcarse y desaparcarse. Para evitar daños, deténgase antes de que las ruedas toquen las delimitaciones o los bordillos.



ⓘ AVISO (continuación)

















• Circule con precaución en las bajadas, en las entradas a los inmuebles, por las rampas, al subir bordillos y al pasar por encima de objetos. De lo contrario, los componentes situados en la parte inferior del vehículo, como pueden

ⓘ AVISO (continuación)

ser paragolpes, faldones y componentes del tren de rodaje, del motor o del sistema de escape, podrían resultar dañados. ◀

Testigos de advertencia y de control

 Lea primero y tenga en cuenta la información preliminar y las advertencias de seguridad  de la pág. 179.

Se enciende	Posible causa ⇒ 	Solución
	El freno de mano está accionado.	 ¡No continúe la marcha! Suelte el freno de mano ⇒ pág. 181.
	Hay una avería en el sistema de frenos.	 ¡No continúe la marcha! Solicite inmediatamente la ayuda de personal especializado ⇒ pág. 183.
	El nivel del líquido de frenos está demasiado bajo.	 ¡No continúe la marcha! Compruebe el nivel del líquido de frenos ⇒ pág. 188.
	Junto con el testigo de control del ABS  : el ABS no funciona.	Acuda a un taller especializado. Los frenos del vehículo siguen funcionando sin el ABS.
	Las pastillas de freno delanteras están desgastadas.	Acuda inmediatamente a un taller especializado. Encargue la revisión de todas las pastillas de freno y, si es necesario, su sustitución.
	El ESC se ha desconectado por causas del sistema.	Desconecte y vuelva a conectar el encendido. Dado el caso, realice un recorrido breve.
	Hay una avería en el ESC.	Acuda a un taller especializado.
	Junto con el testigo de control del ABS  : hay una avería en el ABS.	Acuda a un taller especializado. Los frenos del vehículo siguen funcionando sin el ABS.
	La batería del vehículo se ha vuelto a embornar.	Realice un recorrido breve a 15-20 km/h (10-12 mph). Si el testigo de control no se apaga, acuda a un taller especializado y encargue la revisión del vehículo ⇒ pág. 284.
	Se ha desconectado manualmente el ASR. O BIEN: se ha conectado manualmente el ESC Sport.	Conecte el ASR o desconecte el ESC Sport ⇒ pág. 187. El ASR se conecta automáticamente desconectando y conectando el encendido.
	Junto con el testigo de control del ESC  : hay una avería en el ABS.	Acuda a un taller especializado. Los frenos del vehículo siguen funcionando sin el ABS.
	Junto con el testigo de advertencia  : el ABS no funciona.	
	No tiene pisado el freno.	Para engranar una relación de marchas, pise el pedal del freno.

Parpadea	Posible causa	Solución
	El ESC o el ASR están regulando.	Retire el pie del acelerador. Adapte el estilo de conducción a las condiciones de la calzada. ▶

Al conectar el encendido se encienden brevemente algunos testigos de advertencia y de control a modo de comprobación. Al cabo de unos segundos se apagan.

⚠ ADVERTENCIA

Si se ignoran los testigos de advertencia que se hubieran encendido y los correspondientes mensajes, el vehículo podría quedarse parado en medio del tráfico, además de que se podrían producir accidentes y lesiones graves.





- No ignore nunca los testigos de advertencia ni los mensajes.
- Detenga el vehículo en cuanto sea posible y seguro.

⚠ ADVERTENCIA

Si se circula con los frenos en malas condiciones, pueden producirse accidentes y lesiones graves.

- Si el testigo de advertencia del sistema de frenos  no se apaga o se enciende durante la marcha, significa que el nivel del líquido de frenos está demasiado bajo o hay una avería en el sistema de frenos. Detenga el vehículo inmediatamente y solicite la ayuda de personal especializado ⇒ pág. 188, *Líquido de frenos*.

⚠ ADVERTENCIA (continuación)

- Si el testigo de advertencia del sistema de frenos  se enciende junto con el testigo de control del ABS , puede que el ABS no funcione y que, por ello, las ruedas traseras se bloqueen relativamente rápido al frenar. ¡Esto puede provocar la pérdida del control del vehículo! En la medida de lo posible, reduzca la velocidad y diríjase despacio y con precaución hasta el taller especializado más próximo y solicite la revisión del sistema de frenos. Durante este trayecto, evite los frenazos y cualquier maniobra brusca.
- Si el testigo de control del ABS  no se apaga o se enciende durante la marcha, significa que el ABS no funciona correctamente. El vehículo solo se podrá detener con los frenos normales (sin el ABS). En este caso no estará disponible la función protectora del ABS. Acuda lo antes posible a un taller especializado.
- Si en la pantalla del cuadro de instrumentos se enciende el testigo de advertencia  solo o acompañado de un mensaje, acuda inmediatamente a un taller especializado y solicite la revisión de las pastillas de freno y, si están desgastadas, su sustitución.

ⓘ AVISO

Si ignora los testigos de control que se hubieran encendido y los correspondientes mensajes, se podrían producir daños en el vehículo. <

Freno de mano

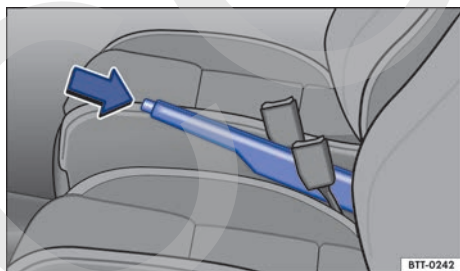



Fig. 135 Entre los asientos delanteros: freno de mano.

Poner el freno de mano

- Tire de la palanca del freno de mano con fuerza hacia arriba.
- El freno de mano está puesto si, con el encendido conectado, se enciende el testigo de control  en el cuadro de instrumentos ⇒ pág. 180.

Soltar el freno de mano

- Tire ligeramente de la palanca del freno de mano hacia arriba y presione el botón de bloqueo en el sentido de la flecha ⇒ fig. 135.
- Baje la palanca manteniendo el botón de bloqueo presionado. ▶



Lea primero y tenga en cuenta la información preliminar y las advertencias de seguridad  de la pág. 179.

⚠ ADVERTENCIA

Si se utiliza el freno de mano de manera indebida, se pueden producir accidentes y lesiones graves.

- No utilice nunca el freno de mano para frenar el vehículo, a no ser que se trate de una emergencia. La distancia de frenado es considerablemente más larga, ya que solo frenan las ruedas traseras. Utilice siempre el freno de pie.
- No circule nunca con el freno de mano puesto. Esto puede provocar el sobrecalentamiento del freno y afectar negativamente al sistema de frenos. Además, se produce un desgaste prematuro de las pastillas de los frenos traseros.

⚠ ADVERTENCIA (continuación)

- No acelere nunca desde el vano motor cuando esté seleccionada una relación de marchas o engranada una marcha y el motor en funcionamiento. El vehículo podría ponerse en movimiento incluso con el freno de mano puesto.

ⓘ AVISO

Para evitar que el vehículo se mueva al estacionarlo sin que así se desee, ponga primero el freno de mano y retire luego el pie del pedal del freno.

- i** Si se circula a más de aprox. 6 km/h (4 mph) con el freno de mano puesto, suena una señal de advertencia.

Aparcar



Lea primero y tenga en cuenta la información preliminar y las advertencias de seguridad **⚠** de la pág. 179.

Cuando estacione el vehículo, tenga en cuenta las disposiciones legales.

Estacionar el vehículo

Realice las siguientes operaciones únicamente en el orden indicado.

- Estacione el vehículo en una superficie adecuada ⇒ **⚠**.
- Pise el freno y manténgalo pisado hasta que el motor se pare.
- Ponga y apriete bien el freno de mano ⇒ pág. 181.
- Si el vehículo va equipado con cambio automático, sítue la palanca selectora en la posición **P** ⇒ **⚠**.
- Pare el motor y levante el pie del pedal del freno.
- Extraiga la llave de la cerradura de encendido.
- En caso necesario, gire un poco el volante para que encastre el bloqueo de la dirección.
- Si el vehículo va equipado con cambio manual, engrane la 1ª marcha si el vehículo se encuentra en un llano o en una subida, o la marcha atrás si está en una bajada, y suelte el pedal del embrague.
- Cerciórese de que bajen todos los ocupantes del vehículo, especialmente los niños.

- Al salir del vehículo, no se deje nunca ninguna llave del mismo en su interior.
- Bloquee el vehículo.

En pendientes

Antes de apagar el motor, gire el volante de modo que, si el vehículo estacionado se pusiera en movimiento, se dirija hacia el bordillo.

- En las bajadas, gire el volante de modo que las ruedas delanteras queden mirando hacia el bordillo.
- En las subidas, gire el volante de modo que las ruedas delanteras queden mirando hacia el centro de la calzada.

⚠ ADVERTENCIA

Los componentes del sistema de escape se calientan extremadamente y podrían provocar un incendio y lesiones graves.

- No estacione nunca el vehículo de manera que algún componente del sistema de escape entre en contacto con materiales fácilmente inflamables que puedan encontrarse debajo del vehículo como, por ejemplo, matorrales, hojarasca, hierba seca, combustible que se haya derramado, etc.

⚠ ADVERTENCIA

Si se sale del vehículo de forma inadecuada, sin dejar la palanca selectora en la posición **P** en el caso del cambio automático, el vehículo podría desplazarse. Esto podría causar accidentes y lesiones graves.

ADVERTENCIA (continuación)

- Cuando salga del vehículo, sitúe siempre la palanca selectora en la posición P, ponga y apriete siempre bien el freno de mano y tenga en cuenta sin falta las indicaciones de la pantalla del cuadro de instrumentos.

AVISO

- Para evitar que el vehículo se mueva al estacionarlo sin que así se desee, ponga primero el freno de mano y retire luego el pie del pedal del freno.

AVISO (continuación)

- En los aparcamientos con bordillos elevados y delimitaciones fijas, conduzca siempre con precaución. Estos objetos que sobresalen del suelo pueden dañar el paragolpes y otros componentes del vehículo al aparcar y desaparcar. Para evitar daños, deténgase antes de que las ruedas toquen las delimitaciones o los bordillos.
- Circule con precaución en las bajadas, en las entradas a los inmuebles, por las rampas, al subir bordillos y al pasar por encima de objetos. De lo contrario, los componentes situados en la parte inferior del vehículo, como pueden ser paragolpes, faldones y componentes del tren de rodaje, del motor o del sistema de escape, podrían resultar dañados.

Información acerca de los frenos





Lea primero y tenga en cuenta la información preliminar y las advertencias de seguridad  de la pág. 179.

Durante los primeros 200 a 300 km, las **pastillas de freno nuevas** no ofrecen su capacidad máxima de frenado y se tienen que “asentar” aún . Esta ligera reducción de la capacidad de frenado se puede compensar pisando el freno con más fuerza. **Durante el rodaje de las pastillas de freno, la distancia de frenado en caso de frenazo es mayor.** Durante el rodaje se deberán evitar los frenazos y las situaciones en las que se soliciten mucho los frenos como, por ejemplo, cuando se circula demasiado cerca de otro vehículo.

El **desgaste de las pastillas** depende, en gran medida, de las condiciones en las que se utilice el vehículo y del estilo de conducción. Si se utiliza el vehículo frecuentemente en tráfico urbano y para realizar recorridos breves, o si se conduce deportivamente, se deberá encargar con más frecuencia la revisión de las pastillas de freno a un taller especializado.

Si se circula con los **frenos mojados**, por ejemplo, después de atravesar agua, en caso de lluvia intensa o después de lavar el vehículo, puede que la capacidad de frenado esté mermada por estar los discos de freno mojados o incluso congelados en invierno. Habrá que frenar tan rápido como sea posible con cuidado y a una velocidad algo elevada hasta que los frenos se sequen. Al hacerlo no se deberá poner en peligro a los vehículos que circulen por detrás ni a otros usuarios de la vía .

Si los discos y las pastillas de los frenos presentan una capa de sal, quedará mermada la capacidad de frenado y aumentará la distancia de frenado. Cuando se circule por carreteras rociadas con sal sin frenar durante algún tiempo, habrá que limar la capa de sal realizando algunas frenadas con precaución .

La **corrosión** en los discos de freno y el **ensuciamiento** de las pastillas de freno se fomentan si el vehículo permanece mucho tiempo sin utilizarse, no recorre muchos kilómetros o se solicita insuficientemente. Si las pastillas de freno no se solicitan, o no lo suficiente, y si se forma corrosión, Volkswagen recomienda limpiar los discos y las pastillas de freno frenando bruscamente en repetidas ocasiones circulando a una velocidad elevada. Al hacerlo no se deberá poner en peligro a los vehículos que circulen por detrás ni a otros usuarios de la vía .

Avería en el sistema de frenos

Si se tiene que frenar y el vehículo no lo hace de la manera habitual (aumento repentino de la distancia de frenado), puede que uno de los circuitos de frenos esté averiado. Esto se indica con el testigo de advertencia  y, dado el caso, con un mensaje. Acuda inmediatamente al taller especializado más próximo y solicite la reparación de la avería. Al dirigirse hacia allí, circule a poca velocidad y tenga en cuenta que la distancia de frenado será mucho mayor y que tendrá que pisar el freno con más fuerza.

Servofreno

El servofreno solo funciona con el motor en marcha y se encarga de incrementar la presión que el conductor ejerce sobre el pedal del freno.

Cuando el servofreno no funciona o se remolca el vehículo, hay que pisar el pedal del freno con más fuerza, ya que la distancia de frenado aumenta debido a la falta de asistencia por parte del servofreno ⇒ ⚠.

⚠ ADVERTENCIA

Las pastillas de freno nuevas no cuentan al principio con una capacidad de frenado óptima.

- Durante los primeros 300 km, las pastillas de freno nuevas no ofrecen su capacidad máxima de frenado y se tienen que “asentar” aún. Esto se puede contrarrestar ejerciendo más presión sobre el pedal del freno.
- Cuando las pastillas de freno sean nuevas, conduzca con extrema precaución a fin de reducir el riesgo de que se produzca un accidente, lesiones graves o la pérdida del control del vehículo.
- Durante el rodaje de las pastillas de freno nuevas, no circule nunca demasiado cerca de otros vehículos ni provoque situaciones en las que tenga que solicitar mucho los frenos.

⚠ ADVERTENCIA

Cuando los frenos están sobrecalentados, se reduce su capacidad de frenado y aumenta la distancia de frenado.

- Al circular pendiente abajo, los frenos se solicitan especialmente y se calientan muy rápido.
- Ante un trayecto largo con bajada pronunciada, reduzca la velocidad y engrane una marcha inferior o seleccione una relación de marchas inferior. De esta forma se aprovecha el efecto del freno motor y no se solicitan tanto los frenos.
- Los espóileres delanteros que no sean de serie o presenten desperfectos pueden repercutir negativamente en la ventilación de los frenos y provocar que estos se recalienten.

⚠ ADVERTENCIA

Los frenos mojados, congelados o cubiertos de sal frenan más tarde y prolongan la distancia de frenado.

⚠ ADVERTENCIA (continuación)

- Pruebe los frenos con cuidado.
- Seque y libere siempre los frenos de hielo y sal frenando repetidas veces con precaución si las condiciones de visibilidad, climatológicas, de la calzada y del tráfico lo permiten.

⚠ ADVERTENCIA

Si se conduce sin servofreno, la distancia de frenado puede aumentar considerablemente y, como consecuencia, se puede producir un accidente y lesiones graves.

- No permita nunca que el vehículo se desplace con el motor apagado.
- Cuando el servofreno no funciona o se remolca el vehículo, tendrá que pisar el pedal del freno con más fuerza, ya que la distancia de frenado aumenta debido a la falta de asistencia por parte del servofreno.

ⓘ AVISO

- No “lime” nunca los frenos pisando el pedal suavemente si no es realmente necesario frenar. La presión constante sobre el pedal del freno provoca el sobrecalentamiento de los frenos. Esto puede reducir notablemente la potencia de frenado, aumentar considerablemente la distancia de frenado y, en determinadas circunstancias, provocar la avería de todo el sistema de frenos.
- Ante un trayecto largo con bajada pronunciada, reduzca la velocidad y engrane una marcha inferior o seleccione una relación de marchas inferior. De esta forma se aprovecha el efecto del freno motor y no se solicitan tanto los frenos. De lo contrario, los frenos podrían sobrecalentarse e incluso llegar a fallar. Utilice los frenos solamente cuando sea necesario aminorar la marcha o parar.

 Cuando se revisen las pastillas de freno delanteras, también se deberán comprobar las traseras. Con cierta regularidad se deberá comprobar visualmente el grosor de todas las pastillas de freno a través de los orificios de las llantas o desde la parte inferior del vehículo. En caso necesario se deberán desmontar las ruedas para poder llevar a cabo una revisión más a fondo. Volkswagen recomienda acudir para ello a un concesionario Volkswagen. ◀

Sistemas de asistencia a la frenada



Lea primero y tenga en cuenta la información preliminar y las advertencias de seguridad ▲ de la pág. 179.

Los sistemas de asistencia a la frenada ESC, ABS, BAS, ASR, EDS y XDS solo funcionan con el motor en marcha y contribuyen considerablemente a la seguridad activa en la conducción.

Programa electrónico de estabilización (ESC)



El ESC contribuye a reducir el riesgo de derrape y a mejorar la estabilidad en determinadas situaciones de marcha frenando las ruedas necesarias. El ESC detecta las situaciones límite de la dinámica de conducción como, por ejemplo, el sobreviraje y el subviraje del vehículo o el patinaje de las ruedas motrices. El sistema contribuye a estabilizar el vehículo interviniendo de forma selectiva en los frenos o reduciendo el par motor.

El ESC tiene limitaciones. Es muy importante ser consciente de que el ESC no puede anular las leyes físicas. El ESC no podrá asistir al conductor en todas las situaciones a las que este se vaya a enfrentar. Por ejemplo, el ESC no podrá intervenir siempre que se produzca un cambio repentino de las propiedades de la calzada. Si, al circular por una carretera seca, de repente se entra en un tramo con agua, barro o nieve, el ESC no podrá intervenir de igual modo que si la calzada estuviera seca. En caso de "aquaplaning" (cuando se circula sobre una película de agua en vez de sobre la calzada), el ESC no puede ayudar al conductor a controlar el vehículo porque se pierde el contacto con el firme y, como consecuencia, el vehículo no se puede frenar ni controlar. Cuando se toman las curvas con rapidez, especialmente en tramos con muchas curvas, el ESC no siempre puede actuar con tanta eficacia en caso de presentarse una situación difícil como cuando se circula más despacio.

Hay que adaptar siempre la velocidad y el estilo de conducción a las condiciones de visibilidad, climatológicas, de la calzada y del tráfico. El ESC no puede anular las leyes físicas, ni mejorar la transmisión de fuerza disponible, ni mantener el vehículo sobre la calzada cuando este se desvía debido a una distracción del conductor. Sin embargo, el ESC mejora la posibilidad de mantener el control del vehículo y ayuda a mantener la trayectoria deseada en situaciones de marcha extremas aprovechando los movimientos del volante que realiza el conductor. Si se circula a tal velocidad que el vehi-

culo se sale de la carretera antes de que el ESC pueda intervenir de algún modo, el ESC no podrá ofrecer ninguna asistencia.

El ESC incluye los sistemas ABS, BAS, ASR y EDS.

En aquellas situaciones en las que no se logre suficiente tracción se puede desactivar la regulación antipatinaje en aceleración (ASR) en el sistema de infotainment mediante la tecla  y los botones de función  y (Sistema ESC) ⇒ pág. 30.

Cuando haya de nuevo suficiente tracción, se deberá volver a conectar el ASR.

Freno multicolidión

En caso de accidente, el freno multicolidión puede ayudar al conductor mediante una frenada provocada automáticamente a reducir el riesgo de derrape y el riesgo de que se produzcan otras colisiones durante el accidente.

El freno multicolidión funciona solo en caso de colisiones frontales, laterales y traseras en los que la unidad de control del airbag detecta un determinado umbral de activación durante el accidente y si el accidente se produce a una velocidad superior a los 10 km/h (6 mph).

El ESC es el que se encarga de frenar el vehículo automáticamente, siempre y cuando el sistema hidráulico de frenos, el ESC y el sistema eléctrico no sufran daños en el accidente y sigan operativos.

En los siguientes casos no tiene lugar la frenada automática al producirse el accidente:

- Si el conductor pisa el pedal del acelerador. No tiene lugar la frenada automática.
- Si la presión de frenado ejercida sobre el pedal del freno es mayor que la aplicada por el sistema. El vehículo se frena con el pedal.

Sistema antibloqueo de frenos (ABS)

El ABS puede impedir que las ruedas se bloqueen al frenar hasta poco antes de que el vehículo se detenga y ayuda al conductor a mantener el control sobre el vehículo. Esto significa que el vehículo tenderá menos a derrapar, incluso en caso de un frenazo:

- Pise el freno con fuerza y manténgalo pisado. ¡No retire el pie del pedal del freno ni reduzca la presión sobre el mismo!
- ¡No "bombee" con el pedal del freno ni reduzca la presión sobre el mismo!

- Controle la trayectoria del vehículo mientras pisa el pedal del freno con fuerza.
- Al soltar el pedal del freno o al reducir la presión sobre el mismo, el ABS se desconecta.

La regulación del ABS se percibe mediante una **vibración del pedal del freno** y una serie de ruidos. No se puede esperar que el ABS reduzca *siempre* la distancia de frenado. Cuando se circula sobre grava o nieve reciente, o por una superficie congelada o resbaladiza, la distancia de frenado puede ser incluso mayor.

Asistente de frenada (BAS)

El asistente de frenada puede ayudar a reducir la distancia de frenado. El asistente de frenada aumenta la presión que ejerce el conductor cuando pisa el pedal del freno rápidamente en situaciones de emergencia. Como consecuencia se genera muy rápidamente la máxima presión de frenado, se intensifica la fuerza de frenado y se acorta la distancia de frenado. De este modo, el ABS se activa antes y con mayor eficacia.

¡No reduzca la presión sobre el pedal del freno! Al soltar el pedal del freno o al reducir la presión sobre el mismo, el asistente de frenada desconecta el servofreno automáticamente.

Regulación antipatinaje en aceleración (ASR)

El ASR reduce la fuerza motriz en las ruedas que patinan y adapta dicha fuerza a las condiciones de la calzada. Mediante el ASR se facilita el arranque, la aceleración o la subida de pendientes, aun cuando la calzada presente condiciones desfavorables.

El ASR se puede conectar y desconectar manualmente → pág. 187.

Bloqueo electrónico del diferencial (EDS y XDS)

El EDS está disponible en trayectos normales en línea recta. El EDS frena las ruedas que patinan y transmite la fuerza motriz a las demás ruedas motrices. Para que el freno de disco de la rueda que frena no se caliente excesivamente, el EDS se desconecta de manera automática si se somete a un esfuerzo extremo. El EDS se vuelve a conectar automáticamente en cuanto el freno se enfría.

El XDS es una función adicional del bloqueo electrónico del diferencial. El XDS no reacciona ante el patinaje de la tracción, sino ante la descarga de la rueda delantera que describe la trayectoria interior de una curva al tomar esta a gran velocidad. El XDS proporciona presión al freno de esta rueda

para evitar que patine. Con ello mejora la tracción, lo que contribuye a que el vehículo siga la trayectoria deseada.

⚠ ADVERTENCIA

La tecnología inteligente que incorporan los sistemas de asistencia a la frenada no puede salvar los límites impuestos por las leyes físicas y únicamente funciona dentro de los límites de los sistemas. Circular a gran velocidad por calzadas heladas, resbaladizas o mojadas puede causar la pérdida del control del vehículo y que el conductor y sus acompañantes sufran lesiones graves.

- **Adapte siempre la velocidad y el estilo de conducción a las condiciones de visibilidad, climatológicas, de la calzada y del tráfico. La mayor seguridad que proporcionan los sistemas de asistencia a la frenada (ABS, BAS, EDS, ASR y ESC) no deberá inducir a correr ningún riesgo.**

- Los sistemas de asistencia a la frenada no pueden salvar los límites impuestos por las leyes físicas. Las carreteras resbaladizas y mojadas siguen siendo muy peligrosas aunque el vehículo vaya equipado con ESC y los demás sistemas.

- Circular a gran velocidad por una calzada mojada puede provocar que las ruedas pierdan el contacto con la calzada y se produzca “aquaplaning”. Si el vehículo pierde el contacto con la calzada, no es posible frenarlo, ni dirigirlo, ni controlarlo.

- Los sistemas de asistencia a la frenada no pueden evitar un accidente si, p. ej., se circula demasiado cerca de otros vehículos o demasiado rápido para la situación en cuestión.

- Aunque los sistemas de asistencia a la frenada son muy efectivos y ayudan al conductor a controlar el vehículo en situaciones de marcha difíciles, no hay que olvidar que la estabilidad depende de la adherencia de los neumáticos.

- Cuando acelere sobre una calzada resbaladiza, p. ej., a causa del hielo o la nieve, hágalo con precaución. Aunque el vehículo disponga de sistemas de asistencia a la frenada, las ruedas pueden patinar y esto podría provocar la pérdida del control del vehículo. ▶

ADVERTENCIA

La eficacia del ESC se puede ver considerablemente mermada si otros componentes o sistemas que afectan a la dinámica de marcha no se han sometido a un mantenimiento adecuado o no funcionan correctamente. Esto también afecta, entre otros, a los frenos, los neumáticos y otros sistemas anteriormente citados.

- No olvide nunca que las reformas y modificaciones que se realicen en el vehículo pueden influir en el funcionamiento del ABS, del BAS, del ASR, del EDS y del ESC.
- Las modificaciones que se realicen en la suspensión del vehículo o la utilización de combinaciones de llantas y neumáticos no autorizadas pueden repercutir en el funcionamiento del ABS, del BAS, del ASR, del EDS y del ESC, y reducir su eficacia.

ADVERTENCIA (continuación)

- La eficacia del ESC también depende de la idoneidad de los neumáticos ⇒ pág. 306.

 El ESC y el ASR solo pueden funcionar correctamente si las cuatro ruedas montan el mismo tipo de neumáticos. Si la circunferencia de rodadura de los neumáticos no es igual en todos, puede que se reduzca inesperadamente la potencia del motor.

 Si se produce una avería en el ABS, también dejan de funcionar el ESC, el ASR y el EDS.

 En los procesos de regulación de los sistemas que se han descrito pueden escucharse ruidos de funcionamiento. <

Conectar y desconectar el ASR



Lea primero y tenga en cuenta la información preliminar y las advertencias de seguridad  de la pág. 179.



El programa electrónico de estabilización (ESC) solo funciona con el motor en marcha e incluye los sistemas ABS, EDS y ASR.

La función ASR únicamente deberá desconectarse en situaciones en las que no se logre suficiente tracción, entre otras:

- Al circular por nieve profunda o terreno poco firme.
- Para "desatascar" el vehículo si queda atrapado.

A continuación se deberá volver conectar la función ASR.

Desconectar y conectar la función ASR

Desactive o active la función ASR en el sistema de infotainment mediante la tecla  y los botones de función  y (Sistema ESC) ⇒ pág. 30.





 Dependiendo de la versión del modelo, es posible que en la pantalla del cuadro de instrumentos se muestren, además, mensajes que proporcionan información adicional al conductor o que solicitan su intervención ⇒ pág. 19, *Instrumentos*. <



Fig. 136 En el vano motor: tapa del depósito del líquido de frenos (representación esquemática).

 **Lea primero y tenga en cuenta la información preliminar y las advertencias de seguridad  de la pág. 179.**

El líquido de frenos absorbe humedad del aire con el paso del tiempo. Un contenido excesivo de agua en el líquido de frenos provoca daños en el sistema de frenos. Por efecto del agua se reduce notablemente el punto de ebullición del líquido de frenos. Si el contenido de agua en el líquido de frenos es excesivo, puede que se formen burbujas de vapor en el sistema de frenos si estos se someten a grandes esfuerzos o en caso de un frenazo de emergencia. Las burbujas reducen la capacidad de frenado, aumentan considerablemente la distancia de frenado e incluso pueden provocar la avería de todo el sistema de frenos. La seguridad de uno mismo y la de los demás usuarios de la vía depende del funcionamiento correcto del sistema de frenos en todo momento \Rightarrow .

Especificaciones del líquido de frenos

Volkswagen ha desarrollado un líquido de frenos especial optimizado para el sistema de frenos del vehículo. Para garantizar el funcionamiento óptimo del sistema de frenos, Volkswagen recomienda expresamente utilizar líquido de frenos conforme a la **norma VW 501 14**.

Antes de utilizar un líquido de frenos se deberá comprobar si las especificaciones del mismo, que figuran en el envase, cumplen los requisitos del vehículo.

En los concesionarios Volkswagen se puede adquirir líquido de frenos que cumpla la norma VW 501 14.

Si no estuviera disponible un líquido de frenos de este tipo y por ello se tuviera que utilizar otro diferente de gran calidad, se puede utilizar un líquido de frenos que cumpla los requisitos de la norma DIN ISO 4925 CLASS 4 o de la norma estadounidense FMVSS 116 DOT 4.

No todos los líquidos de frenos que cumplen los requisitos de la norma DIN ISO 4925 CLASS 4 o de la norma estadounidense FMVSS 116 DOT 4 tienen la misma composición química. Algunos de estos líquidos de frenos pueden contener sustancias químicas que, con el tiempo, pueden destruir o dañar piezas del sistema de frenos del vehículo.

Por ello, y para garantizar el funcionamiento correcto del sistema de frenos a largo plazo, Volkswagen recomienda utilizar líquido de frenos que cumpla expresamente la **norma VW 501 14**.

Los líquidos de frenos conforme a la norma VW 501 14 cumplen los requisitos de la norma DIN ISO 4925 CLASS 4 y de la norma estadounidense FMVSS 116 DOT 4.

Nivel del líquido de frenos

El nivel del líquido de frenos ha de encontrarse siempre entre las marcas MIN y MAX del depósito del líquido de frenos, es decir, por encima de la marca MIN \Rightarrow .

No siempre es posible comprobar el nivel del líquido de frenos, pues en algunos modelos los componentes del motor impiden ver el nivel del líquido en el depósito. Si no se puede distinguir exactamente el nivel del líquido de frenos, se deberá solicitar la ayuda de personal especializado.

El nivel del líquido de frenos disminuye ligeramente durante la marcha debido al desgaste de las pastillas de freno y al reajuste automático del freno.

Cambiar el líquido de frenos

Encargue el cambio del líquido de frenos a un taller especializado. Volkswagen recomienda acudir para ello a un concesionario Volkswagen. Solicite siempre que se cargue líquido de frenos nuevo que cumpla las especificaciones requeridas.

ADVERTENCIA

Si los frenos fallan o se reduce su capacidad de frenado, puede que el nivel del líquido de frenos esté demasiado bajo o que el líquido en sí sea demasiado viejo o no sea adecuado. 

⚠ ADVERTENCIA (continuación)

- ¡Encargue la revisión periódica del sistema de frenos y del nivel del líquido de frenos!
- Encargue con regularidad el cambio del líquido de frenos.
- Si el líquido de frenos es viejo y se solicitan mucho los frenos, pueden llegar a formarse burbujas de vapor. Las burbujas reducen la capacidad de frenado, aumentan considerablemente la distancia de frenado y pueden provocar la avería de todo el sistema de frenos.
- Es imprescindible utilizar siempre el líquido de frenos correcto. Únicamente se deberá utilizar líquido de frenos que cumpla expresamente la norma VW 501 14.
- La utilización de cualquier otro tipo de líquido de frenos o de uno que no sea de primera calidad puede perjudicar el funcionamiento de los frenos y reducir su capacidad de frenado.
- Si no estuviera disponible un líquido de frenos conforme a la norma VW 501 14, excepcionalmente se podrá utilizar un líquido de frenos de gran calidad que cumpla los requisitos de la norma DIN ISO 4925 CLASS 4 o de la norma estadounidense FMVSS 116 DOT 4.

⚠ ADVERTENCIA (continuación)

- El líquido de frenos que se utilice deberá ser nuevo.

⚠ ADVERTENCIA

El líquido de frenos es tóxico.

- Para reducir el peligro de intoxicación, no se deberán utilizar nunca botellas de bebidas u otros recipientes para guardar el líquido de frenos. Estos recipientes podrían dar lugar a confusión y alguna persona podría beber su contenido, aun cuando se hubieran marcado correspondientemente.
- El líquido de frenos se deberá guardar siempre en el envase original bien cerrado y fuera del alcance de los niños.

! AVISO

El líquido de frenos daña la pintura del vehículo, las piezas de plástico y los neumáticos si entra en contacto con ellos. Si se derrama o se sale líquido de frenos y cae sobre piezas del vehículo, límpielo inmediatamente.



El líquido de frenos puede contaminar el medio ambiente. Si se sale algún líquido operativo, recójalo y deséchelo convenientemente.

Conducir de forma ecológica

Introducción al tema

En este capítulo encontrará información sobre los siguientes temas:

Estilo de conducción económico	190
Conducir ahorrando combustible	191

El consumo de combustible, la contaminación del medio ambiente y el desgaste del motor, de los frenos y de los neumáticos dependen sobre todo de tres factores:

- el estilo de conducción
- las condiciones de uso del vehículo (condiciones meteorológicas, estado de la calzada)
- los requisitos técnicos

Siguiendo unas sencillas pautas, y en función del estilo de conducción, se puede ahorrar hasta un 25 % de combustible.

Gestión de cilindros activa (ACT®)

En función del equipamiento del vehículo, el vehículo puede contar con una gestión de cilindros activa (ACT®).

La gestión de cilindros activa (ACT®) puede desactivar automáticamente algunos cilindros del motor si la situación de marcha no requiere demasiada potencia. Durante la desactivación no se inyecta combustible en los cilindros en cuestión, con lo que se puede reducir el consumo total de combustible. El número de los cilindros que están activos se puede visualizar en la pantalla del cuadro de instrumentos ⇒ pág. 19.

ADVERTENCIA

Adapte siempre la velocidad y la distancia de seguridad con respecto al vehículo precedente en función de las condiciones de visibilidad, climatológicas, de la calzada y del tráfico.

Estilo de conducción económico

Lea primero y tenga en cuenta la información preliminar y las advertencias de seguridad ⚠ de la pág. 190.

Cambiar antes a una marcha más larga

El principio básico es que la marcha más larga es siempre la más económica. En la mayoría de los vehículos puede aplicarse la siguiente norma: a una velocidad de 30 km/h (18 mph) se debe circular en 3ª marcha; a 40 km/h (25 mph), en 4ª, y a 50 km/h (31 mph), ya en 5ª.

Además, siempre que las circunstancias del tráfico y de la conducción lo permitan, "saltarse marchas" al cambiar a una marcha más larga también ahorra combustible.

No apure las marchas. La primera únicamente debe utilizarse para poner el vehículo en movimiento y en seguida debe cambiarse a segunda. En los vehículos con cambio automático se debe evitar pisar a fondo el acelerador (kick-down).

Los vehículos con indicación de la marcha recomendada contribuyen a reducir el consumo de combustible, dado que sugieren el momento óptimo para cambiar de marcha.

Dejar rodar el vehículo

Al retirar el pie del acelerador se interrumpe la alimentación de combustible del motor y se reduce el consumo.

Por este motivo es conveniente, por ejemplo, al aproximarse a un semáforo en rojo, dejar que el vehículo ruede sin acelerar. Pise el embrague para desengranar la marcha cuando el vehículo se ralentice demasiado o cuando la distancia a recorrer sea más larga de lo esperado. El motor seguirá funcionando entonces al ralentí.

Apague el motor en aquellas situaciones en las que se prevea un tiempo de parada largo, por ejemplo, en un paso a nivel. En los vehículos con el sistema Start-Stop conectado, el motor se apaga automáticamente en las fases de parada del vehículo.

Conducir de forma previsor y adaptarse al ritmo del tráfico

Frenar y acelerar con frecuencia aumenta considerablemente el consumo de combustible. La previsión durante la conducción, manteniendo una distancia suficientemente amplia con el vehículo precedente, permite compensar las oscilaciones de velocidad con solo levantar el pie del acelerador. De este modo no es absolutamente necesario frenar y acelerar de forma activa.

Conducir con tranquilidad y a una velocidad constante

Más importante que la velocidad es la regularidad: cuanto más constante es la velocidad, menor es el consumo de combustible.

Conducir por autopista a una velocidad constante y moderada es más efectivo que acelerar y frenar permanentemente. Por norma general, si se mantiene una velocidad constante, se llegará igual de rápido al destino.

El regulador de velocidad ayuda a conducir a una velocidad constante.

Utilizar consumidores adicionales con moderación

El confort en el vehículo es beneficioso e importante, pero debe tenerse conciencia ecológica.

Algunos equipamientos incrementan el consumo de combustible cuando están encendidos (ejemplos):

- La refrigeración del climatizador: cuando el climatizador tiene que generar una diferencia de temperatura muy alta, requiere mucha energía, que es generada por el motor. Por este motivo, no debería haber una diferencia excesivamente grande entre la temperatura del habitáculo y la temperatura exterior. Podría resultar útil ventilar el vehículo antes de emprender la marcha y circular un rato con las ventanillas abiertas. Entonces puede encender el climatizador, después de haber cerrado las ventanillas. Mantenga cerradas las ventanillas al circular a gran velocidad. Con las ventanillas abiertas se incrementa el consumo de combustible.
- Desconecte la calefacción del asiento cuando haya cumplido su cometido.
- Desconecte la calefacción del parabrisas y de la luneta trasera cuando los cristales ya no estén empañados ni tengan hielo.

Otros factores que incrementan el consumo de combustible (ejemplos):

- anomalías en la gestión del motor
- conducir por zona montañosa

Conducir ahorrando combustible

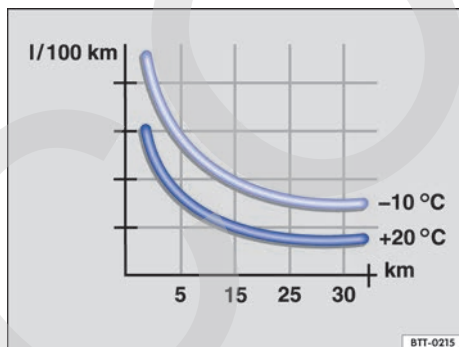



Fig. 137 Consumo de combustible en l/100 km a dos temperaturas ambiente diferentes.

 Lea primero y tenga en cuenta la información preliminar y las advertencias de seguridad  de la pág. 190.

El consumo de combustible puede reducirse fácilmente entre un 10 y un 15 % adoptando un estilo de conducción previsor y económico.

El vehículo consume la mayor parte del combustible cuando se acelera. Si se conduce de forma previsor, se tendrá que frenar menos y, por consiguiente, también se tendrá que acelerar menos. Aproveche la inercia del vehículo siempre que sea posible, por ejemplo, cuando vea que el siguiente semáforo está en rojo.

Evitar trayectos cortos

El consumo de combustible es mucho mayor con el motor frío, inmediatamente después de ponerlo en marcha. Hace falta recorrer algunos kilómetros para que el motor se caliente y el consumo se normalice.

El motor y el catalizador tienen que alcanzar su temperatura de funcionamiento óptima para reducir de forma efectiva el consumo y las emisiones de gases contaminantes. En tales situaciones es también decisiva la temperatura ambiente.

La **fig. 137** muestra la diferencia en el consumo de combustible en un mismo trayecto: una vez a +20 °C (+68 °F) y otra a -10 °C (+14 °F).

Por este motivo, evite los trayectos cortos innecesarios y combine trayectos.

El vehículo consume en las mismas condiciones más combustible en invierno que en verano.

Dejar que el motor se caliente con el vehículo detenido no solo está prohibido en algunos países, sino que además es innecesario desde el punto de vista técnico y supone un despilfarro de combustible.

Adaptar la presión de inflado de los neumáticos

Cuando la presión de los neumáticos es la correcta, se reduce la resistencia a la rodadura y con ello el consumo de combustible.

Cuando vaya a comprar neumáticos nuevos, asegúrese siempre de que tengan resistencia a la rodadura optimizada.

Utilizar aceite de motor sintético antifricción

Los aceites del motor completamente sintéticos de baja viscosidad, denominados aceites sintéticos antifricción, reducen el consumo de combustible. Estos aceites disminuyen la resistencia a la fricción en el motor y se distribuyen mejor y más rápi-

do, especialmente en el arranque en frío del motor. Su efecto es particularmente positivo en vehículos que a menudo recorren distancias cortas.

Asegúrese siempre de que el nivel del aceite del motor sea el correcto y respete los intervalos de servicio (intervalos de cambio de aceite).

Cuando vaya a comprar aceite del motor, tenga siempre en cuenta que cumpla la norma correspondiente y que esté autorizado por parte de Volkswagen.

Evitar el peso innecesario

Cuanto más ligero es un vehículo, más económico y ecológico es. Un peso adicional de 100 kg, por ejemplo, incrementa el consumo de combustible en hasta 0,3 l/100 km.

Saque del vehículo todos los objetos que no vaya a utilizar y la carga innecesaria.

Retirar los accesorios exteriores que no se necesiten

Cuanto más aerodinámico sea un vehículo, menor será su consumo de combustible. Los accesorios exteriores, como un portaequipajes de techo o un portabicicletas, reducen la aerodinámica.

Por este motivo, retire los accesorios y sistemas portaequipajes que no se utilicen, en especial si va a circular a gran velocidad. <

Dirección

Introducción al tema

En este capítulo encontrará información sobre los siguientes temas:

Testigos de advertencia y de control	193
Información relativa a la dirección del vehículo	194

La dirección asistida no es hidráulica, sino electro-mecánica. La ventaja de esta dirección es que no necesita tubos flexibles hidráulicos, ni aceite hidráulico, ni bomba, ni filtro, ni otros componentes. El sistema electromecánico ahorra combustible. Mientras que un sistema hidráulico necesita una presión de aceite continua, la dirección electromecánica solo necesita energía cuando se utiliza.

En vehículos con dirección electromecánica, la dirección asistida se ajusta automáticamente en función de la velocidad a la que se circule, del par de giro del volante y de la orientación de las ruedas. La dirección electromecánica solo funciona con el motor en marcha.

Información adicional y advertencias:

- Poner en marcha y parar el motor ⇒ pág. 161
- Batería del vehículo ⇒ pág. 284
- Arrancar por remolcado y remolcar ⇒ pág. 377



⚠ ADVERTENCIA



Si la dirección asistida no funciona, hay que ejercer mucha más fuerza para girar el volante y esto puede dificultar el control del vehículo.

- **La dirección asistida solo funciona con el motor en marcha.**
- **No permita nunca que el vehículo se desplace con el motor apagado.**
- **No extraiga nunca la llave de la cerradura de encendido cuando el vehículo esté en movimiento. El bloqueo de la dirección se podría activar y no funcionaría la dirección del vehículo.**

Testigos de advertencia y de control

 **Lea primero y tenga en cuenta la información preliminar y las advertencias de seguridad ⚠ de la pág. 193.**

Se enciende	Posible causa	Solución
	La dirección electromecánica está averiada.	Encargue inmediatamente la revisión de la dirección a un taller especializado.
	El funcionamiento de la dirección electromecánica está limitado.	Encargue inmediatamente la revisión de la dirección a un taller especializado. Si el testigo de advertencia amarillo no se enciende de nuevo tras volver a poner el motor en marcha y realizar un pequeño recorrido, no es necesario que acuda a un taller especializado.
	La batería del vehículo estaba desembornada y se ha vuelto a embornar.	Realice un recorrido breve a 15-20 km/h (9-12 mph).

Parpa- dea	Posible causa	Solución
	Hay una avería en el bloqueo electrónico de la columna de dirección.	 ¡No continúe la marcha! Solicite la ayuda de personal especializado.
	La columna de dirección está atirantada.	Gire el volante un poco hacia uno y otro lado.
	La columna de dirección no se desbloquea o no se bloquea.	Extraiga la llave de la cerradura de encendido y vuelva a conectar el encendido. Dado el caso, tenga en cuenta los mensajes que se muestren en la pantalla del cuadro de instrumentos. No continúe la marcha si la columna de dirección sigue bloqueada tras conectar el encendido. Solicite la ayuda de personal especializado.

Al conectar el encendido se encienden brevemente algunos testigos de advertencia y de control a modo de comprobación. Al cabo de unos segundos se apagan.

 **ADVERTENCIA**

Si se ignoran los testigos de advertencia que se hubieran encendido y los correspondientes mensajes, el vehículo podría quedarse

 **ADVERTENCIA (continuación)**



parado en medio del tráfico, además de que se podrían producir accidentes y lesiones graves.

- No ignore nunca los testigos de advertencia ni los mensajes.
- Detenga el vehículo en cuanto sea posible y seguro.

 **AVISO**

Si ignora los testigos de control que se hubieran encendido y los correspondientes mensajes, se podrían producir daños en el vehículo. <

Información relativa a la dirección del vehículo

 Lea primero y tenga en cuenta la información preliminar y las advertencias de seguridad  de la pág. 193.

Para dificultar el robo del vehículo se debería bloquear siempre la dirección antes de abandonar el vehículo.

Bloqueo electrónico de la columna de dirección

Vehículos con Keyless Access: la columna de dirección se bloquea cuando se abre la puerta del conductor con el encendido desconectado. Para ello el vehículo tiene que estar detenido y, dado el caso, la palanca selectora en la posición **P**.

Si primero se abre la puerta del conductor y después se desconecta el encendido, el bloqueo electrónico de la columna de dirección se activa con la llave del vehículo o el sensor de la manilla de la puerta.

Bloqueo mecánico de la dirección

Vehículos sin Keyless Access: la columna de dirección se bloquea cuando se extrae la llave de la cerradura de encendido con el vehículo detenido.

Activar el bloqueo de la dirección	Desactivar el bloqueo de la dirección
Estacione el vehículo ⇒ pág. 179.	Gire un poco el volante para facilitar que el bloqueo se suelte.
Extraiga la llave.	Introduzca la llave en la cerradura de encendido.
Gire un poco el volante hasta que oiga que el bloqueo de la dirección ha encastrado.	Mantenga el volante en esta posición y conecte el encendido. ▶

Dirección electromecánica

En vehículos con dirección electromecánica, la dirección asistida se ajusta automáticamente en función de la velocidad a la que se circule, del par de giro del volante y de la orientación de las ruedas. La dirección electromecánica solo funciona con el motor en marcha.

Si la dirección asistida no funciona correctamente o no funciona en absoluto, se tendrá que aplicar bastante más fuerza de lo habitual para mover el volante.

Ayuda al control de la dirección

La ayuda al control de la dirección asiste al conductor en situaciones críticas. Al contravolantear le ayuda aplicando un par de giro adicional ⇒ ⚠.

Dirección progresiva

En función del equipamiento del vehículo, la dirección progresiva puede adaptar la dureza de la dirección a la situación de marcha. La dirección progresiva solo funciona con el motor en marcha.

En el *tráfico urbano* no es necesario realizar tantos movimientos con el volante al aparcar, al maniobrar o al realizar giros muy cerrados.

En *carretera* o en *autovía* la dirección progresiva transmite, p. ej., en las curvas, una sensación al volante más deportiva, más directa y perceptiblemente más dinámica.

⚠ ADVERTENCIA

La ayuda al control de la dirección asiste al conductor, junto con el ESC, para controlar la dirección del vehículo en situaciones de marcha críticas. Sin embargo, es el conductor el que tiene que controlar la dirección del vehículo en todo momento. La ayuda al control de la dirección no lo hace.

Sistemas de asistencia al conductor

Asistentes de arranque

Introducción al tema

En este capítulo encontrará información sobre los siguientes temas:

Testigos de control	196
Sistema Start-Stop	197
Asistente de arranque en pendientes	198
Función de asistencia en descenso	199

Información adicional y advertencias:

- Sistema de información Volkswagen ⇒ pág. 25
- Sistema de infotainment ⇒ pág. 30
- Frenar, detener y aparcar el vehículo ⇒ pág. 179
- Batería del vehículo ⇒ pág. 284
- Llantas y neumáticos ⇒ pág. 306
- Accesorios, cambio de piezas, reparaciones y modificaciones ⇒ pág. 322
- Ayuda de arranque ⇒ pág. 373



ADVERTENCIA

La tecnología inteligente que incorporan los asistentes de arranque no puede salvar los límites impuestos por las leyes físicas y únicamente funciona dentro de los límites de los sistemas. El mayor confort que proporcionan los asistentes de arranque nunca deberá inducir a correr ningún riesgo.

- Cualquier movimiento accidental del vehículo puede causar lesiones graves.
- Los asistentes de arranque no pueden reemplazar la atención del conductor.
- Adapte siempre la velocidad y el estilo de conducción a las condiciones de visibilidad, climatológicas, de la calzada y del tráfico.
- Los asistentes de arranque no siempre pueden mantener el vehículo detenido en una subida o frenarlo lo suficiente cuesta abajo (por ejemplo, en las superficies resbaladizas o heladas).

Testigos de control

 Lea primero y tenga en cuenta la información preliminar y las advertencias de seguridad  de la pág. 196.

Se enciende	Posible causa	Solución
	El sistema Start-Stop está disponible, el motor se ha apagado automáticamente.	—
	El sistema Start-Stop no puede apagar el motor. O BIEN: no es posible volver a poner el motor en marcha. O BIEN: el motor se ha vuelto a poner en marcha automáticamente.	—

Al conectar el encendido se encienden brevemente algunos testigos de advertencia y de control a modo de comprobación. Al cabo de unos segundos se apagan.

ADVERTENCIA

Si se ignoran los testigos de advertencia que se hubieran encendido y los correspondientes mensajes, el vehículo podría quedarse 

⚠ ADVERTENCIA (continuación)

parado en medio del tráfico, además de que se podrían producir accidentes y lesiones graves.

- No ignore nunca los testigos de advertencia ni los mensajes.
- Detenga el vehículo en cuanto sea posible y seguro.

ⓘ AVISO

Si ignora los testigos de control que se hubieran encendido y los correspondientes mensajes, se podrían producir daños en el vehículo. <

Sistema Start-Stop

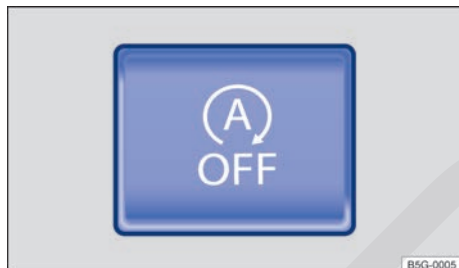



Fig. 138 En la parte inferior de la consola central: tecla del sistema Start-Stop.

 **Lea primero y tenga en cuenta la información preliminar y las advertencias de seguridad ⚠ de la pág. 196.**

El sistema Start-Stop apaga el motor automáticamente en las fases de parada del vehículo. En caso necesario, el motor se vuelve a poner en marcha automáticamente.

Esta función se activa automáticamente al conectar el encendido. En la pantalla del cuadro de instrumentos se muestra información acerca del estado actual.

En el sistema de infotainment se puede consultar más información sobre el sistema Start-Stop pulsando la tecla **CAR** y el botón de función  en el menú **Estado del vehículo**.

Siempre que atravesase agua, desactive manualmente el sistema Start-Stop.

Vehículos con cambio manual

- Con el vehículo detenido, ponga el punto muerto y suelte el pedal del embrague. El motor se apaga.
- Para volver a ponerlo en marcha, pise el embrague.

Vehículos con cambio automático

- Con el vehículo detenido, pise el pedal del freno y manténgalo pisado. El motor se apaga.
- Para volver a poner el motor en marcha, levante el pie del pedal del freno o pise el acelerador.

Condiciones importantes para que se apague el motor automáticamente

- El conductor tiene el cinturón de seguridad abrochado.
- La puerta del conductor está cerrada.
- El capó del motor está cerrado.
- El motor ha alcanzado una temperatura mínima.
- El vehículo ha circulado desde la última vez que se apagó el motor.
- *En vehículos con Climatronic:* la temperatura del habitáculo está dentro de los valores preajustados.
- La función de descongelación del climatizador no está conectada.
- La batería del vehículo está suficientemente cargada.
- La temperatura de la batería no es excesivamente baja o alta.
- El vehículo no se encuentra en una pendiente muy pronunciada.
- *En vehículos con cambio automático:* las ruedas delanteras no están muy giradas.
- La calefacción del parabrisas no está conectada.
- La marcha atrás no está engranada.
- El sistema de aparcamiento asistido (Park Assist) no está activo.

Si las condiciones para que se apague el motor automáticamente se cumplen mientras el vehículo permanece detenido, el motor también puede apagarse a posteriori. ▶

- Si el conductor interviene activamente para que se cumplan las condiciones, p. ej., apagando la función de descongelación.

- Pulsando dos veces la tecla  situada en la parte inferior de la consola central ⇒ fig. 138.

- Si, en vehículos con cambio automático, la palanca selectora se encuentra en la posición **P**.

Condiciones que provocan que el motor se vuelva a poner en marcha automáticamente

El motor podría volver a ponerse en marcha automáticamente en los siguientes casos:

- Si el habitáculo se calienta o se enfría mucho.
- Si el vehículo se mueve.
- Si baja la tensión de la batería del vehículo.
- Si se mueve el volante.

Condiciones que hacen necesario poner el motor en marcha manualmente

En los siguientes casos, entre otros, hay que poner el motor en marcha manualmente:

- Si el conductor se desabrocha el cinturón de seguridad.
- Si se abre la puerta del conductor.
- Si se abre el capó del motor.

Activar y desactivar manualmente el sistema Start-Stop

- Pulse la tecla  en la parte inferior de la consola central ⇒ fig. 138.
- Cuando el sistema Start-Stop está desactivado, se enciende el testigo de la tecla.

Cuando el sistema Start-Stop ha apagado el motor, este se pone en marcha inmediatamente en cuanto se desactiva el sistema manualmente con la tecla .

Funcionamiento del sistema Start-Stop con el control de crucero adaptativo (ACC) activado

Cuando el control de crucero adaptativo (ACC) interviene activamente en los frenos hasta detener el vehículo ⇒ pág. 232, el motor se apaga.

El motor se vuelve a poner en marcha en los siguientes casos:

- Si se pisa el acelerador.
- Cuando el ACC vuelve a regular la velocidad y la distancia.
- Cuando el vehículo que circula por delante se aleja.

⚠ ADVERTENCIA

Con el motor apagado, el servofreno y la dirección electromecánica no funcionan.

- En ningún caso permita que el vehículo se desplace con el motor apagado.
- Cuando realice trabajos en el vano motor, el sistema Start-Stop deberá estar desactivado.



⚠ AVISO

Si se utiliza el sistema Start-Stop durante mucho tiempo a temperaturas exteriores muy altas, la batería del vehículo puede resultar dañada.

 En algunos casos puede que sea necesario volver a poner el motor en marcha manualmente. Tenga en cuenta el mensaje que aparezca al respecto en la pantalla del cuadro de instrumentos.

 Siempre que atraviese agua, desactive manualmente el sistema Start-Stop. <

Asistente de arranque en pendientes

 Lea primero y tenga en cuenta la información preliminar y las advertencias de seguridad  de la pág. 196.

El asistente de arranque en pendientes ayuda al conductor a iniciar la marcha cuesta arriba manteniendo el vehículo detenido.

El asistente de arranque en pendientes se conecta automáticamente si se cumplen las siguientes condiciones

Condiciones: los puntos del 1 al 3 se tienen que cumplir al mismo tiempo:

	Cambio manual	Cambio automático
1.	Se mantiene el vehículo detenido con el pedal del freno en una subida hasta iniciar la marcha.	
2.	El motor gira "correctamente". ▶	

Condiciones: los puntos del 1 al 3 se tienen que cumplir al mismo tiempo:

	Cambio manual	Cambio automático
3.	El embrague está pisado a fondo y está engranada la 1ª marcha si se sube la pendiente marcha adelante o la marcha atrás R si se sube la pendiente marcha atrás.	Está seleccionada la posición R , D o S de la palanca selectora.
	Para iniciar la marcha, retire el pie del pedal del freno, suelte al mismo tiempo el pedal del embrague (embrague) y acelere. Al embragar, el freno se suelta progresivamente. Si no se acelera inmediatamente, el freno deja de actuar automáticamente tras unos segundos.	Para iniciar la marcha, retire el pie del pedal del freno y acelere inmediatamente. Al iniciar la marcha, el freno se suelta progresivamente.

El asistente de arranque en pendientes se desconecta inmediatamente:

- Si deja de cumplirse alguna de las condiciones citadas en la pág. 198, *El asistente de arranque en pendientes se conecta automáticamente si se cumplen las siguientes condiciones.*
- Si el motor marcha de forma irregular o anómala.

- Si se apaga o se cala el motor.
- *Vehículos con cambio automático:* si la palanca selectora se encuentra en la posición neutral **N**.
- *Vehículos con cambio automático:* si alguno de los neumáticos solo tiene un contacto mínimo con el suelo (por ejemplo, en caso de un cruce de ejes).

Función de asistencia en descenso



Lea primero y tenga en cuenta la información preliminar y las advertencias de seguridad  de la pág. 196.

En los vehículos con cambio automático, la función de asistencia en descenso ayuda a frenar al bajar una pendiente \Rightarrow . Para ello, esta función aprovecha el freno motor.

El cambio automático selecciona la marcha óptima en función de la pendiente existente y de la velocidad a la que se circule. Para ello, la palanca selectora tiene que encontrarse en la posición **D/S**. En el modo Tiptronic la función de asistencia en descenso **no** está activa.

Como la función de asistencia en descenso solo puede reducir como máximo a 3ª, puede que sea necesario pasar al modo Tiptronic al descender tramos de montaña muy escarpados. Una vez en el modo Tiptronic, se deberá cambiar manualmente a 1ª o 2ª marcha para aprovechar el freno motor y aliviar los frenos.

La función de asistencia en descenso se conecta automáticamente:

- Si la pendiente es superior al 6 % aprox.
- **Y:** si la palanca selectora se encuentra en la posición **D/S**.

- **Adicionalmente si el GRA o el ACC están desconectados:** si la velocidad es inferior a aprox. 80 km/h (50 mph) o bien si se pisa el freno.
- **Adicionalmente si el GRA o el ACC están conectados:** si se excede la velocidad programada.

La función de asistencia en descenso se desconecta automáticamente:

- Si la pendiente disminuye
- **O BIEN:** si el cambio pasa a una marcha superior porque el régimen del motor es superior a aprox. 4500 rpm.
- **O bien adicionalmente con el GRA o el ACC conectados:** si se puede mantener la velocidad programada.



ADVERTENCIA

Esté siempre preparado para frenar. De no ser así, podría ocurrir un accidente y producirse lesiones.

- La función de asistencia en descenso es solo una función auxiliar que no siempre puede frenar el vehículo lo suficiente al bajar una pendiente.
- La velocidad del vehículo puede aumentar a pesar de la función de asistencia en descenso.

ParkPilot

Introducción al tema

En este capítulo encontrará información sobre los siguientes temas:

Manejar el ParkPilot	201
Señales acústicas y visualización del ParkPilot en la pantalla	203
Menú del ParkPilot	206
Visualización de la trayectoria	207

El ParkPilot asiste al conductor al maniobrar y al aparcar.

Los sensores de ultrasonido situados en los paragolpes emiten y reciben ondas de ultrasonido. Durante el tiempo del recorrido de las ondas de ultrasonido (envío, reflexión en obstáculos y recepción), el sistema calcula continuamente la distancia entre el paragolpes y el obstáculo.

Información adicional y advertencias:

- Vistas del exterior del vehículo ⇒ pág. 6
- Sistema de infotainment ⇒ pág. 30
- Frenar, detener y aparcar el vehículo ⇒ pág. 179
- Asistente de marcha atrás (Rear View) ⇒ pág. 209
- Sistema de aparcamiento asistido (Park Assist) ⇒ pág. 215
- Conservación y limpieza del exterior del vehículo ⇒ pág. 289
- Accesorios, cambio de piezas, reparaciones y modificaciones ⇒ pág. 322

ADVERTENCIA

La tecnología inteligente que incorpora el ParkPilot no puede salvar los límites impuestos por las leyes físicas y únicamente funciona dentro de los límites del sistema. El ParkPilot no puede reemplazar la atención del conductor.

- Cualquier movimiento accidental del vehículo puede causar lesiones graves.
- Adapte siempre la velocidad y el estilo de conducción a las condiciones de visibilidad, climatológicas, de la calzada y del tráfico.
- Los sensores de ultrasonido tienen zonas muertas en las que no pueden detectar personas ni objetos.

ADVERTENCIA (continuación)

- Tenga siempre el entorno del vehículo bajo control, ya que los sensores de ultrasonido no detectan a los niños pequeños, los animales o ciertos objetos en todas las situaciones.
- Determinadas superficies de objetos y prendas de vestir no pueden reflejar las señales de los sensores de ultrasonido. El sistema no puede detectar, o no correctamente, dichos objetos ni a las personas que lleven tales prendas.
- Las señales de los sensores de ultrasonido se pueden ver afectadas por fuentes de sonido externas. Bajo determinadas circunstancias, esto podría impedir que se detectara la presencia de personas u objetos.

ADVERTENCIA

La conexión automática del ParkPilot solo funciona si se circula muy lentamente. Si no se adapta el estilo de conducción a las circunstancias, se puede provocar un accidente y ocasionar lesiones graves.

- Tenga siempre presente que las señales se emiten con retardo.

AVISO

Las funciones del ParkPilot se pueden ver afectadas negativamente por diversos factores que pueden provocar que se produzcan daños en el vehículo o en sus proximidades.

- En determinadas circunstancias, los sensores de ultrasonido no detectan objetos como, por ejemplo, lanzas de remolque, barras, vallas, postes y árboles finos, o un portón trasero abierto o que se esté abriendo, y que podrían dañar el vehículo.
- Una vez que el ParkPilot ha detectado un obstáculo y ha advertido de su presencia, es posible que, al aproximarse el vehículo, el obstáculo desaparezca del ámbito de medición de los sensores de ultrasonido, sobre todo si es muy bajo o muy alto, y deje de detectarse. Por lo tanto, el sistema no volverá a avisar de su presencia.
- Si se ignora la advertencia del ParkPilot, el vehículo podría sufrir daños considerables. ▶

ⓘ AVISO (continuación)

- Los sensores de ultrasonido pueden resultar dañados o desplazados si reciben un golpe, por ejemplo, al aparcar.
- Para garantizar el buen funcionamiento del sistema, mantenga los sensores de ultrasonido limpios, sin nieve ni hielo, y no los cubra con adhesivos u otros objetos.
- Si utiliza equipos de alta presión o a vapor para limpiar los sensores de ultrasonido, no los aplique sobre estos de forma directa más que brevemente y manteniendo siempre una distancia superior a 10 cm.
- Ciertas fuentes de ruidos, como pueden ser el asfalto rugoso, el adoquinado, bucles de inducción o maquinaria industrial, y el ruido de otros vehículos pueden inducir al ParkPilot a emitir avisos erróneos.
- En algunos casos se detecta el agua y el hielo que pudiera haber sobre los sensores de ultrasonido como si se tratasen de un obstáculo.

ⓘ AVISO (continuación)

- Determinados accesorios montados posteriormente en el vehículo, como puede ser un portabicicletas, pueden mermar el funcionamiento del ParkPilot.

i En caso de averiarse uno de los sensores de ultrasonido, se desactiva la zona correspondiente a ese grupo de sensores y no se puede activar hasta que se subsane la avería. En caso de existir alguna avería en el sistema, acuda a un taller especializado. Volkswagen recomienda acudir para ello a un concesionario Volkswagen. La visualización en la pantalla deja de mostrarse y las señales acústicas dejan de emitirse en función del giro del volante y se oculta la visualización de la trayectoria.

i Si el ParkPilot no funciona correctamente, se indica mediante una señal acústica continua de aprox. 3 segundos de duración al conectarlo la primera vez, así como con el parpadeo del testigo de control de la tecla.

i Para familiarizarse con el sistema y sus funciones, Volkswagen recomienda practicar el manejo del ParkPilot en un lugar sin demasiado tráfico (una zona residencial) o en un aparcamiento.

Manejar el ParkPilot

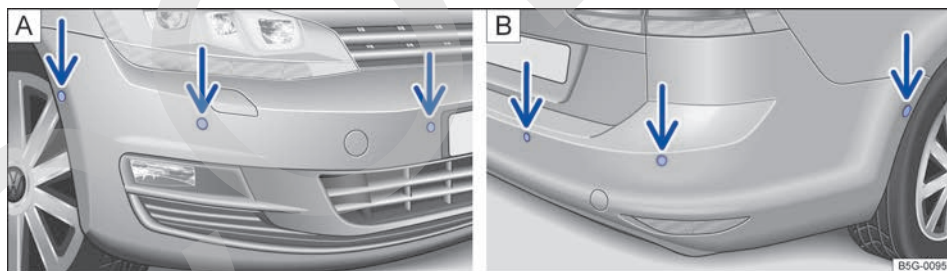



Fig. 139 En los paragolpes delantero y trasero: sensores de ultrasonido del ParkPilot con visualización periférica.



Fig. 140 En la parte inferior de la consola central: tecla para conectar y desconectar el ParkPilot.

 **Lea primero y tenga en cuenta la información preliminar y las advertencias de seguridad  de la pág. 200.**

Conectar y desconectar el ParkPilot

Función	Cómo se ejecuta con el encendido conectado
Conexión manual del ParkPilot:	Pulse la tecla [Pa] una vez.
Desconexión manual del ParkPilot:	Pulse <i>de nuevo</i> la tecla [Pa] .
Desconexión manual de la visualización del ParkPilot (las señales acústicas permanecen activas):	Pulse una tecla de menú principal del sistema de infotainment montado de fábrica. O BIEN: pulse el botón de función [X] .
Conexión automática del ParkPilot:	Engrane la marcha atrás o sitúe la palanca selectora en la posición R . O BIEN: en función del equipamiento, si el vehículo se desplaza hacia atrás. O BIEN: si el vehículo se acerca por la parte delantera a un obstáculo que se encuentre en la zona de visualización de la trayectoria ⇒ pág. 207 a una velocidad inferior a 10-15 km/h (6-9 mph). El obstáculo se detecta a partir de una distancia de aprox. 95 cm si la conexión automática está activada en el sistema de infotainment. Se muestra una visualización reducida.
Desconexión automática del ParkPilot:	Sitúe la palanca selectora en P . O BIEN: acelere a más de aprox. 10-15 km/h (6-9 mph) marcha adelante.
Supresión temporal del sonido del ParkPilot:	Pulse el botón de función [M] .
Cambio de la visualización reducida al modo de pantalla completa:	Pulse la tecla [Pa] una vez. O BIEN: engrane la marcha atrás o sitúe la palanca selectora en la posición R . O BIEN: en función del equipamiento, si el vehículo se desplaza hacia atrás. O BIEN: pulse el botón de función de la visualización reducida.
Dado el caso, cambio a la imagen del asistente de marcha atrás:	Engrane la marcha atrás o sitúe la palanca selectora en la posición R . O BIEN: pulse el botón de función [M] .

El testigo de control de la tecla ⇒ [fig. 140](#) permanece encendido mientras la función esté conectada.

El ParkPilot calcula la distancia del paragolpes delantero o del paragolpes trasero a un obstáculo mediante sensores de ultrasonido. Puede haber hasta 6 sensores del ParkPilot en cada uno de los paragolpes **[A]** (delantero) y **[B]** (trasero) ⇒ [fig. 139](#) (flechas).

El volumen de las señales intermitentes y de la señal continua del ParkPilot viene de serie más alto para la parte delantera que para la parte trasera.

El volumen de las señales acústicas se puede ajustar en el sistema de infotainment ⇒ [pág. 206](#).

Conexión automática

Cuando el ParkPilot se conecta automáticamente, se muestra una visualización reducida en la parte izquierda de la pantalla ⇒ [fig. 142](#). ▶

La conexión automática al aproximarse el vehículo lentamente a un obstáculo situado en la parte delantera solo funciona la primera vez que se circula a menos de aprox. 10-15 km/h (6-9 mph). Si se ha desconectado el ParkPilot con la tecla **[Pa]** y se realiza alguna de las siguientes operaciones con el encendido conectado, el ParkPilot puede volver a conectarse automáticamente:

- Si se acelera el vehículo a más de 10-15 km/h (6-9 mph) aprox. y luego se vuelve a circular a menos de esta velocidad.
- **O BIEN:** si se sitúa la palanca selectora en la posición **P** y se vuelve a sacar.
- **O BIEN:** si se activa y desactiva la conexión automática en el menú del sistema de infotainment.

La conexión automática con visualización reducida puede activarse y desactivarse en el menú del sistema de infotainment ⇒ pág. 206.

Cuando el sistema se conecta automáticamente, las señales acústicas solo suenan a partir de una distancia de aprox. 50 cm con respecto al obstáculo.

⚠ AVISO

Si se ignoran los mensajes que se visualicen, se podrían ocasionar daños en el vehículo.

Señales acústicas y visualización del ParkPilot en la pantalla

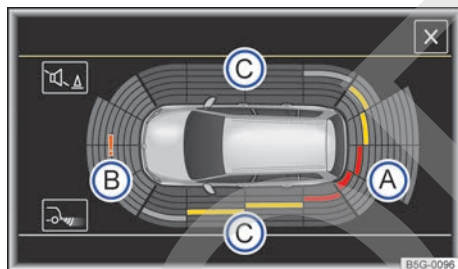

Fig. 141 Visualización periférica del ParkPilot en la pantalla.



Fig. 142 Visualización periférica reducida en la pantalla.



Lea primero y tenga en cuenta la información preliminar y las advertencias de seguridad ⚠ de la pág. 200.

Leyenda de las visualizaciones en la pantalla a color

fig. 141 y fig. 142	Significado
(A)	Zona rastreada detrás del vehículo
(B)	Zona rastreada delante del vehículo
(C)	Zona rastreada en el lateral del vehículo (en función del equipamiento)
!	El sistema presenta una avería en la zona rastreada.
■ (amarillo)	Segmento amarillo que representa un obstáculo en la trayectoria del vehículo
■ (rojo)	Segmento rojo que representa un obstáculo cercano
■ (gris)	Segmento gris que representa un obstáculo fuera de la trayectoria del vehículo

Al conectarlo, en la pantalla del sistema de infotainment montado de fábrica se representan las zonas rastreadas por los sensores de ultrasonido delante, detrás y, dado el caso, a los lados del vehículo ⇒ fig. 141. La posición de los posibles obstáculos se muestra con respecto al vehículo ⇒ ▲.

Para poder visualizar toda la periferia del vehículo¹⁾, hay que mover el vehículo unos metros hacia delante y hacia atrás ⇒ ▲. Así se rastrean las zonas que faltan y se calcula la periferia del vehículo.

Señales acústicas

Cuando el vehículo se acerca a un obstáculo por la zona de los sensores de ultrasonido, se emiten unas señales acústicas. Cuando la distancia al obstáculo es suficiente, suena una señal intermitente. A medida que se reduce la distancia, más cortos se vuelven los intervalos de la señal. Si el vehículo se acerca mucho al obstáculo, suena una señal continua.

En caso de peligro de colisión en la zona delantera del vehículo, las señales acústicas suenan en la parte delantera, y en caso de peligro de colisión en la zona trasera del vehículo, las señales acústicas suenan en la parte trasera.

Si, cuando suena la señal continua, el vehículo se acerca aún más al obstáculo, el sistema no estará en condiciones de medir la distancia.

Si la distancia no varía, la señal intermitente suena con menos intensidad transcurridos unos segundos. Si suena la señal continua, el volumen se mantiene constante. En cuanto el vehículo se aleja del obstáculo, la señal intermitente se desconecta automáticamente. Si el vehículo se vuelve a acercarse a un obstáculo, la señal acústica intermitente se conecta automáticamente.

Si las zonas laterales © no se muestran en la pantalla del sistema de infotainment, no se emitirá ninguna señal acústica para estas zonas.

Visualización en la pantalla

El gráfico que se muestra representa las zonas rastreadas divididas en varios segmentos. Cuanto más se acerque el vehículo a un obstáculo, más se aproximará el segmento a la representación del vehículo. Al mostrarse el penúltimo segmento, como muy tarde, se alcanza la zona de colisión. **¡No continúe la marcha!**

Cuando un obstáculo se queda fuera de la trayectoria del vehículo al girar el volante, los segmentos amarillos pasan a visualizarse en gris ⇒ pág. 207.

Vehículos con ParkPilot en la parte delantera y trasera

Zona del vehículo		Distancia del vehículo al obstáculo	Señal acústica	Color del segmento al detectarse un obstáculo	
				Pantalla monocroma	Pantalla a color
Ⓐ	Trasera central	Aprox. 31-160 cm	-	Gris oscuro	Gris
	Trasera lateral	Aprox. 31-60 cm			
Ⓑ	Delantera central	Aprox. 31-120 cm			
	Delantera lateral	Aprox. 31-60 cm			
Ⓐ	Trasera central	Aprox. 31-160 cm	Señal intermitente	Gris claro	Amarillo
	Trasera lateral	Aprox. 31-60 cm			
Ⓑ	Delantera central	Aprox. 31-120 cm			
	Delantera lateral	Aprox. 31-60 cm			

¹⁾ En los vehículos con cuatro sensores de ultrasonido en cada paragolpes, no está disponible la visualización periférica.

Vehículos con ParkPilot en la parte delantera y trasera

Zona del vehículo		Distancia del vehículo al obstáculo	Señal acústica	Color del segmento al detectarse un obstáculo	
				Pantalla monocroma	Pantalla a color
(A)	Obstáculo fuera de la zona de colisión	Aprox. 0-30 cm	Señal intermitente	Blanco	Rojo
(B)					
(A)	Obstáculo en la zona de colisión	Aprox. 0-30 cm	Señal continua	Blanco	Rojo
(B)					

Vehículos con ParkPilot con visualización periférica

Zona del vehículo		Distancia del vehículo al obstáculo	Señal acústica	Color del segmento al detectarse un obstáculo	
				Pantalla monocroma	Pantalla a color
(A)	Trasera central	Obstáculo fuera de la trayectoria del vehículo	-	Gris oscuro	Gris
	Trasera lateral				
(B)	Delantera central				
	Delantera lateral				
(C)	Lateral	Aprox. 31-90 cm			
(A)	Trasera central	Obstáculo en la trayectoria del vehículo	Señal intermitente	Gris claro	Amarillo
	Trasera lateral				
(B)	Delantera central				
	Delantera lateral				
(C)	Lateral	Aprox. 31-90 cm			
(A)	Obstáculo fuera de la zona de colisión	Aprox. 0-30 cm	Señal intermitente	Blanco	Rojo
(B)					
(C)					
(A)	Obstáculo en la zona de colisión	Aprox. 0-30 cm	Señal continua	Blanco	Rojo
(B)					
(C)					

Particularidades del ParkPilot con visualización periférica

En las siguientes situaciones se oculta automáticamente la zona rastreada en el lateral del vehículo:

- Cuando se abre una puerta del vehículo.
- Si el ASR está desconectado.
- Cuando el ASR o el ESC están regulando.
- Si el vehículo permanece detenido durante más de aprox. 3 minutos.

⚠ ADVERTENCIA



No se distraiga del tráfico con las imágenes que se muestran en la pantalla.

ⓘ AVISO

Si se ignoran los mensajes que se visualicen, se podrían ocasionar daños en el vehículo.

 Pueden transcurrir algunos segundos hasta que en la pantalla del sistema de infotainment montado de fábrica se muestre la zona rastreada por los sensores de ultrasonido. <

Menú del ParkPilot



 Lea primero y tenga en cuenta la información preliminar y las advertencias de seguridad  de la pág. 200.



Ajustes del ParkPilot en el menú del sistema de infotainment



Conecte el encendido.

Dado el caso, encienda el sistema de infotainment.



Botón de función: función

 **Activar automáticamente**: Si la casilla de verificación del botón de función está activada , la visualización reducida se conectará automáticamente al acercarse el vehículo lentamente a un obstáculo por la parte delantera. Pulsando de nuevo sobre el botón  **Activar automáticamente**, la función se desactiva. Tras la desactivación, el ParkPilot no se conectará automáticamente cuando el vehículo se aproxime a un obstáculo por la parte delantera.

Volumen delante: Se puede ajustar el volumen de las señales acústicas delanteras pulsando los botones de función  o , o moviendo el botón desplazable.

Agudeza sonido delante: Se puede ajustar la agudeza de las señales acústicas delanteras pulsando los botones de función  o , o moviendo el botón desplazable.

Volumen detrás: Se puede ajustar el volumen de las señales acústicas traseras pulsando los botones de función  o , o moviendo el botón desplazable.

Agudeza sonido detrás: Se puede ajustar la agudeza de las señales acústicas traseras pulsando los botones de función  o , o moviendo el botón desplazable.

Reducir volumen: Se puede ajustar cuánto ha de bajar el volumen del sistema de infotainment cuando el ParkPilot está activo.

Off: No se baja el volumen del sistema de infotainment.

Bajo: Se baja ligeramente el volumen del sistema de infotainment.

Medio: Se baja medianamente el volumen del sistema de infotainment.

Alto: Se baja mucho el volumen del sistema de infotainment.

Suprimir el sonido del ParkPilot

Pulsando el botón de función  de la pantalla del sistema de infotainment, se pueden suprimir las señales acústicas del ParkPilot. Para activar de nuevo las señales acústicas, hay que volver a pulsar el botón de función.

Si se desconecta el ParkPilot, al volver a conectarlo las señales acústicas estarán de nuevo activadas. Los avisos de error no se pueden desactivar.

Pulse la tecla .

Pulse el botón de función .

Pulse el botón de función .

Realice los ajustes deseados en el menú **ParkPilot**.

Visualización de la trayectoria

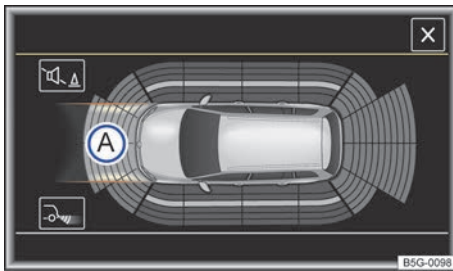

Fig. 143 Visualización del ParkPilot en la pantalla: visualización de la trayectoria sin giro del volante.

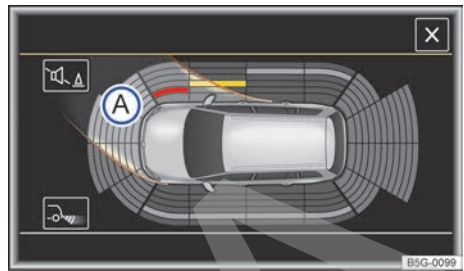

Fig. 144 Visualización del ParkPilot en la pantalla: visualización de la trayectoria con giro del volante.

Lea primero y tenga en cuenta la información preliminar y las advertencias de seguridad de la pág. 200.

En función del equipamiento y del mercado, la trayectoria no se visualiza en la pantalla del sistema de infotainment.

Leyenda de la representación esquemática en la pantalla a color (en función del equipamiento):

fig. 143 y fig. 144	Significado
	Visualización de la trayectoria del vehículo
	Segmento amarillo que representa un obstáculo en la trayectoria del vehículo
	Segmento rojo que representa un obstáculo cercano al vehículo
	Segmento gris que representa un obstáculo fuera de la trayectoria del vehículo

Visualización de la trayectoria del vehículo

Función	Cómo se ejecuta con el encendido conectado
Visualización de la trayectoria del vehículo en la parte delantera	Engrane la marcha adelante.
	O BIEN: sitúe la palanca de cambios en punto muerto o bien la palanca selectora en la posición N .
Visualización de la trayectoria del vehículo en la parte trasera	O BIEN: en función del equipamiento, avance con el vehículo.
	Engrane la marcha atrás o sitúe la palanca selectora en la posición R .
	O BIEN: en función del equipamiento, retroceda con el vehículo.

Según se gira el volante cambia la visualización de la trayectoria del vehículo. Los obstáculos que se encuentren en la trayectoria del vehículo al girar el volante se representan con segmentos amarillos y rojos.

Los obstáculos que queden fuera de la trayectoria del vehículo al girar el volante se representan de la siguiente forma:

- Cuando la distancia al obstáculo es inferior a aprox. 30 cm, los segmentos se visualizan en rojo.
- Cuando la distancia al obstáculo es superior a aprox. 30 cm, los segmentos se visualizan en gris.

Cuando la palanca selectora se encuentra en la posición **P** y el ParkPilot está conectado, todos los segmentos que representan un obstáculo se muestran en gris y se oculta la visualización de la trayectoria.

AVISO

En caso de averiarse uno de los sensores de ultrasonido, se desactiva la visualización de la trayectoria y no puede volver a activarse hasta que se subsane la avería.

ⓘ AVISO (continuación)

- Los segmentos y las señales acústicas dejan de mostrarse y de emitirse respectivamente en función del giro del volante. <

COPIA

Asistente de marcha atrás (Rear View)

Introducción al tema

En este capítulo encontrará información sobre los siguientes temas:

Instrucciones de uso	210
Cámara	210
Manejar el asistente de marcha atrás	211
Aparcar	213

Una cámara incorporada en el portón trasero ⇒ [fig. 145](#) asiste al conductor al aparcar marcha atrás o maniobrar. La imagen de la cámara se visualiza junto a unas líneas de orientación proyectadas por el sistema en la pantalla del sistema de infotainment montado de fábrica.

Las funciones y representaciones del asistente de marcha atrás pueden variar dependiendo de si el vehículo cuenta con ParkPilot o no.

Información adicional y advertencias:

- Vistas del exterior del vehículo ⇒ [pág. 6](#)
- Sistema de infotainment ⇒ [pág. 30](#)
- ParkPilot ⇒ [pág. 200](#)
- Accesorios, cambio de piezas, reparaciones y modificaciones ⇒ [pág. 322](#)

⚠ ADVERTENCIA

El asistente de marcha atrás no permite calcular con precisión la distancia a la que se encuentran los obstáculos (personas, vehículos, etc.), por lo que su uso podría provocar accidentes y lesiones graves.

- La lente de la cámara aumenta y distorsiona el campo visual, y los objetos se ven en la pantalla distintos y de forma imprecisa.
- Algunos objetos no pueden mostrarse o solo de forma poco clara, por ejemplo, los postes o las rejillas finas, debido a la resolución de la pantalla o si las condiciones de luz son insuficientes.
- El asistente de marcha atrás tiene zonas muertas en las que no puede captar personas ni objetos.

⚠ ADVERTENCIA (continuación)

- Mantenga la lente de la cámara limpia, sin nieve ni hielo, y no la cubra.

⚠ ADVERTENCIA

La tecnología inteligente que incorpora el asistente de marcha atrás no puede salvar los límites impuestos por las leyes físicas y únicamente funciona dentro de los límites del sistema. Si se utiliza de forma negligente o involuntaria, se pueden producir accidentes y lesiones graves. El sistema no puede reemplazar la atención del conductor.

- Adapte siempre la velocidad y el estilo de conducción a las condiciones de visibilidad, climatológicas, de la calzada y del tráfico.
- Supervise siempre la maniobra de aparcamiento, así como el entorno del vehículo. El viraje de la parte delantera del vehículo es mayor que el de la trasera.
- No se distraiga del tráfico con las imágenes que se muestran en la pantalla.
- Tenga siempre el entorno del vehículo bajo control, ya que el asistente de marcha atrás no capta a los niños pequeños, los animales y ciertos objetos en todas las situaciones.
- Es probable que el asistente de marcha atrás no pueda representar con claridad todas las zonas.
- Utilice el asistente de marcha atrás únicamente si el portón trasero está cerrado correctamente.

ⓘ AVISO

- Las imágenes del asistente de marcha atrás en la pantalla son solo bidimensionales. Por falta de profundidad espacial, aquellos objetos que sobresalgan o las cavidades que haya en la calzada, por ejemplo, solo se aprecian con dificultad o no se aprecian en absoluto.
- En determinadas circunstancias, el asistente de marcha atrás no capta objetos como, por ejemplo, barras, vallas, postes o árboles finos, que podrían dañar el vehículo.

Instrucciones de uso



Lea primero y tenga en cuenta la información preliminar y las advertencias de seguridad ⚠ de la pág. 209.



Condiciones necesarias para aparcar y maniobrar con el asistente de marcha atrás

Lista de comprobación

- ✓ El portón trasero tiene que estar cerrado.
- ✓ La imagen tiene que ser fiable y clara, por ejemplo, se deberá tener buena visibilidad y la lente deberá estar limpia ⇒ fig. 145.
- ✓ La zona situada detrás del vehículo se tiene que visualizar con claridad y por completo.
- ✓ El vehículo **no** deberá ir muy cargado en la parte trasera.
- ✓ El conductor tiene que estar familiarizado con el sistema.
- ✓ El vehículo no deberá presentar ningún daño. Un taller especializado deberá revisar el sistema si la posición o el ángulo de montaje de la cámara ha cambiado, por ejemplo, después de una colisión en la parte trasera.

Para familiarizarse con el sistema, las líneas de orientación y la función de estas, Volkswagen recomienda practicar cómo se aparca y se maniobra con el asistente de marcha atrás en un lugar sin demasiado tráfico o en un aparcamiento cuando haya buenas condiciones climatológicas y de visibilidad.

Ajustes del asistente de marcha atrás

Se pueden realizar diversos ajustes, por ejemplo, en *el brillo, el contraste y el color*, pulsando los botones de función  o , o moviendo el botón desplazable correspondiente.

- Detenga el vehículo en un lugar seguro.
- Ponga y apriete bien el freno de mano ⇒ pág. 181.
- Conecte el encendido.
- Dado el caso, encienda el sistema de infotainment.
- Engrane la marcha atrás o sitúe la palanca selectora en la posición **R**.
- Pulse el botón de función .
- Realice los ajustes deseados en el menú. <

Cámara

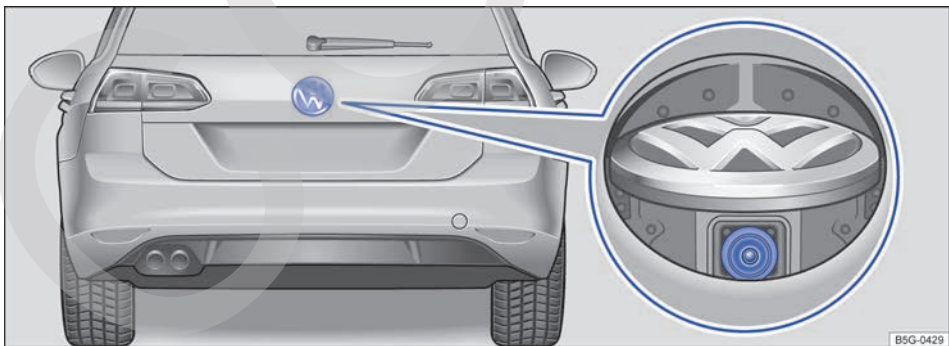

Fig. 145 En el portón trasero: ubicación de la cámara del asistente de marcha atrás.



Lea primero y tenga en cuenta la información preliminar y las advertencias de seguridad ⚠ de la pág. 209.

Las imágenes de la cámara ⇒ fig. 145 (imagen ampliada) son solo bidimensionales. Por falta de profundidad espacial, es difícil o imposible apreciar ▶

en la pantalla las depresiones que pueda haber en el suelo, los objetos que sobresalgan del suelo o las piezas que sobresalgan de otros vehículos.

Situaciones en las que los objetos u otros vehículos se muestran más próximos o más distantes en la pantalla de lo que realmente están:

Ilusiones ópticas causadas por la cámara (ejemplos):

- Si se pasa de una superficie plana a una pendiente.
- Si se pasa de una pendiente a una superficie plana.
- Si el vehículo va muy cargado en la parte trasera.
- Si el vehículo se aproxima a objetos que sobresalen. Estos objetos pueden quedar también fuera del ángulo de visibilidad de la cámara al circular marcha atrás.

Limpiar la lente de la cámara

Mantenga la lente de la cámara ⇒ [fig. 145](#) (imagen ampliada) limpia y libre de nieve y hielo:

- Detenga el vehículo en un lugar seguro.
- Conecte el encendido.
- Ponga y apriete bien el freno de mano ⇒ [pág. 181](#).
- Engrane la marcha atrás o sitúe la palanca selectora en la posición **R**.
- Humedezca la lente con un producto limpiacristales corriente que contenga alcohol y límpiela con un paño seco ⇒ [🔊](#).
- Retire la nieve con un cepillo de mano.
- Retire el hielo con un aerosol antihielo ⇒ [🔊](#).

- Desengrane la marcha atrás o saque la palanca selectora de la posición **R**.
- Desconecte el encendido.

ⓘ AVISO

- **No utilice nunca un producto de conservación abrasivo para limpiar la lente de la cámara.**
- **No utilice nunca agua templada ni caliente para quitar la nieve o el hielo de la lente de la cámara. De lo contrario, la lente podría resultar dañada.**

📄 Cuando el emblema de Volkswagen está levantado, no es posible abrir el portón trasero. <

Manejar el asistente de marcha atrás

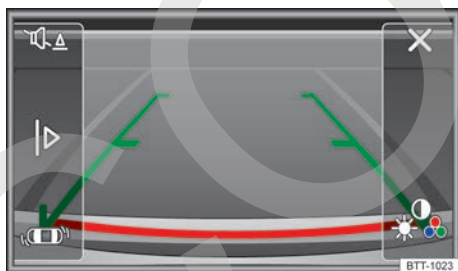





Fig. 146 Visualización en la pantalla del sistema de infotainment: asistente de marcha atrás conectado.

📖 Lea primero y tenga en cuenta la información preliminar y las advertencias de seguridad ⚠ de la [pág. 209](#).

Leyenda de la representación esquemática [fig. 146](#):



Símbolo	Significado
▶	En función del equipamiento: mostrar la visualización del ParkPilot.
◀	En función del equipamiento: ocultar la visualización del ParkPilot.
✕	Salir de la representación actual.

Leyenda de la representación esquemática fig. 146:

Símbolo	Significado
	En función del equipamiento: conectar y desconectar el sonido del ParkPilot.
	Ajustar la pantalla: brillo, contraste y color.
	En función del equipamiento: mostrar el ParkPilot.

Conectar y desconectar el asistente de marcha atrás

El asistente de marcha atrás se conecta y desconecta automáticamente.

Función	Cómo se ejecuta con el encendido conectado	
	Vehículos sin ParkPilot	Vehículos con ParkPilot
Conexión automática de la visualización:	Engranar la marcha atrás o sitúe la palanca selectora en la posición R . Se muestra la visualización del asistente de marcha atrás en la pantalla del sistema de infotainment.	Adicionalmente, en el margen izquierdo de la pantalla del sistema de infotainment se muestra la visualización reducida del ParkPilot.
Desconexión automática de la visualización:	Desconecte el encendido.	
	O BIEN: circule marcha adelante a más de 10 km/h (6 mph) o durante más de 10 segundos aprox.	O BIEN: inmediatamente después de desengranar la marcha atrás o de sacar la palanca selectora de la posición R .
Ocultar la imagen del asistente de marcha atrás:	Pulse en la pantalla una de las teclas del infotainment o el botón de función  .	
		O BIEN: pulse el botón de función  . Se muestra el modo de pantalla completa del ParkPilot.
Volver a mostrar la imagen del asistente de marcha atrás:	Desengrane la marcha atrás o cambie la palanca selectora de posición y vuelva a engranar la marcha atrás o a situar la palanca selectora en la posición R .	
		O BIEN: pulse el botón de función  .

Aparcar

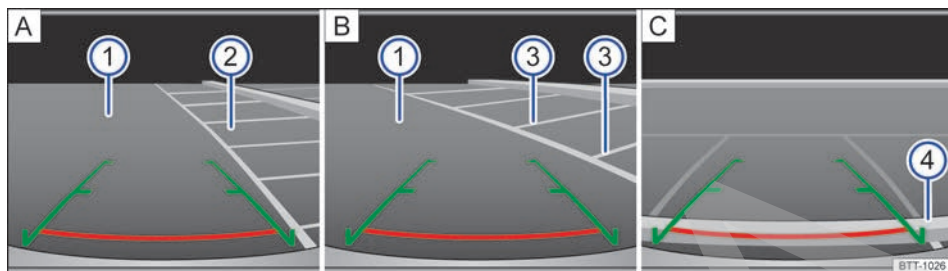

Fig. 147 Visualización en la pantalla del sistema de infotainment: aparcando con el asistente de marcha atrás.

Lea primero y tenga en cuenta la información preliminar y las advertencias de seguridad de la pág. 209.

Leyenda de la representación esquemática fig. 147:

	Significado
A	Buscar un hueco de aparcamiento.
B	Dirigirse hacia el hueco de aparcamiento seleccionado.
C	Maniobrar.
—	Líneas laterales verdes: prolongación del vehículo hacia atrás. La zona marcada en verde finaliza aprox. 2 metros detrás del vehículo sobre la calzada.
—	Línea horizontal roja: sirve como distancia de seguridad. La línea horizontal roja finaliza aprox. 0,4 metros detrás del vehículo sobre la calzada.
①	Calzada
②	Hueco de aparcamiento seleccionado
③	Líneas de delimitación laterales del hueco de aparcamiento seleccionado
④	Delimitación trasera del hueco de aparcamiento, p. ej., el bordillo de la acera

Todos los datos sobre la longitud de las líneas de orientación se refieren a un vehículo situado sobre una superficie horizontal.

Aparcar con el asistente de marcha atrás

Paso	Realice las siguientes operaciones:
1.	Se tienen que cumplir las condiciones necesarias para aparcando con el asistente de marcha atrás ⇒ pág. 210.
2.	Sitúe el vehículo delante del hueco de aparcamiento ② ⇒ fig. 147 A .
3.	Engrane la marcha atrás o sitúe la palanca selectora en la posición R .
4.	Retroceda lentamente a la vez que gira el volante de manera que las líneas laterales verdes se introduzcan entre las líneas de delimitación del hueco de aparcamiento seleccionado ③ B . Tenga en cuenta el siguiente mensaje: ¡Compruebe la trayectoria! ⇒ en <i>Introducción al tema</i> de la pág. 209.

Paso	Realice las siguientes operaciones:
5.	Oriente el vehículo en el hueco de aparcamiento seleccionado de manera que las líneas laterales verdes coincidan con las líneas de delimitación laterales ③.
6.	Detenga el vehículo, como muy tarde, cuando la línea horizontal roja haya alcanzado la delimitación trasera, por ejemplo, el bordillo de la acera ④  .



COPIA

Sistema de aparcamiento asistido (Park Assist)

Introducción al tema

En este capítulo encontrará información sobre los siguientes temas:

Descripción del sistema de aparcamiento asistido	216
Aparcar con el sistema de aparcamiento asistido	218
Desaparcar con el sistema de aparcamiento asistido (solo en el caso de huecos en línea)	220
Intervención automática en los frenos del sistema de aparcamiento asistido	221

El sistema de aparcamiento asistido es una función adicional del ParkPilot ⇒ pág. 200 y ayuda al conductor a:

- encontrar un hueco adecuado para aparcar,
- aparcar en línea en un hueco apto,
- aparcar en batería en un hueco apto,
- desaparcar de un hueco en línea.

En los vehículos con visualización del ParkPilot, en la pantalla del sistema de infotainment montado de fábrica se representa la zona rastreada delante, detrás y, dado el caso, a los lados del vehículo. Dentro de las limitaciones del sistema se muestra la posición de los obstáculos con respecto al vehículo.

El sistema de aparcamiento asistido está sujeto a determinadas limitaciones inherentes al sistema y su utilización requiere una atención especial por parte del conductor ⇒ ⚠.

Información adicional y advertencias:

- Vistas del exterior del vehículo ⇒ pág. 6
- Poner en marcha y parar el motor ⇒ pág. 161
- Frenar, detener y aparcar el vehículo ⇒ pág. 179
- ParkPilot ⇒ pág. 200
- Conservación y limpieza del exterior del vehículo ⇒ pág. 289
- Accesorios, cambio de piezas, reparaciones y modificaciones ⇒ pág. 322

⚠ ADVERTENCIA

La tecnología inteligente que incorpora el sistema de aparcamiento asistido no puede salvar los límites impuestos por las leyes físicas y únicamente funciona dentro de los límites

⚠ ADVERTENCIA (continuación)

del sistema. El mayor confort que proporciona el sistema de aparcamiento asistido no deberá inducir a correr ningún riesgo. El sistema no puede reemplazar la atención del conductor.

- Cualquier movimiento accidental del vehículo puede causar lesiones graves.
- Adapte siempre la velocidad y el estilo de conducción a las condiciones de visibilidad, climatológicas, de la calzada y del tráfico.
- Determinadas superficies de objetos y prendas de vestir no pueden reflejar las señales de los sensores de ultrasonido. El sistema no puede detectar, o no correctamente, dichos objetos ni a las personas que lleven tales prendas.
- Las señales de los sensores de ultrasonido se pueden ver afectadas por fuentes de sonido externas. Bajo determinadas circunstancias, esto podría impedir que se detectara la presencia de personas u objetos.
- Los sensores de ultrasonido tienen zonas muertas en las que no pueden detectar personas ni objetos.
- Tenga siempre el entorno del vehículo bajo control, ya que los sensores de ultrasonido no detectan a los niños pequeños, los animales o ciertos objetos en todas las situaciones.

⚠ ADVERTENCIA

Los giros rápidos del volante al aparcar o desaparcar con el sistema de aparcamiento asistido pueden causar lesiones graves.

- No agarre el volante durante las maniobras para aparcar y desaparcar hasta que el sistema no lo solicite.

ⓘ AVISO

- El sistema de aparcamiento asistido toma como referencia los vehículos aparcados, los bordillos y otros objetos. Procure que ni los neumáticos ni las llantas resulten dañados al aparcar. Si fuera necesario, interrumpa oportunamente la maniobra de aparcamiento para evitar dañar el vehículo.

ⓘ AVISO (continuación)

- En determinadas circunstancias, los sensores de ultrasonido no detectan objetos como, por ejemplo, lanzas de remolque, barras, vallas, postes y árboles finos, o un portón trasero abierto o que se esté abriendo, y que podrían dañar el vehículo.
- Los sensores de ultrasonido del paragolpes pueden resultar dañados o desplazados si reciben un golpe, por ejemplo, al aparcar o desaparcar.
- Si utiliza equipos de alta presión o a vapor para limpiar los sensores de ultrasonido, no los aplique sobre estos de forma directa más que brevemente y manteniendo siempre una distancia superior a 10 cm.
- Determinados accesorios montados posteriormente en el vehículo, como puede ser un portabicicletas, pueden mermar el funcionamiento del sistema de aparcamiento asistido y se podrían producir daños.

ⓘ AVISO

En caso de averiarse uno de los sensores de ultrasonido, se desactiva la zona correspondiente a ese grupo de sensores y no se puede activar hasta que se subsane la avería. En caso de existir alguna avería en el sistema, acuda a

ⓘ AVISO (continuación)



un taller especializado. Volkswagen recomienda acudir para ello a un concesionario Volkswagen.

- ⓘ Para garantizar el buen funcionamiento del sistema, mantenga los sensores de ultrasonido del paragolpes limpios, sin nieve ni hielo, y no los cubra con adhesivos u otros objetos.
- ⓘ Ciertas fuentes de ruidos, como pueden ser el asfalto rugoso o el adoquinado, y el ruido de otros vehículos pueden inducir al sistema de aparcamiento asistido o al ParkPilot a emitir avisos erróneos.
- ⓘ Para familiarizarse con el sistema y sus funciones, Volkswagen recomienda practicar el manejo del sistema de aparcamiento asistido en un lugar sin demasiado tráfico o en un aparcamiento.
- ⓘ Al aparcar y desaparcar suena una señal breve para solicitar al conductor que cambie entre dar marcha adelante y dar marcha atrás porque el cambio de dirección no debe indicarse con la señal continua del ParkPilot.
- ⓘ Cuando el sistema de aparcamiento asistido gira el volante con el vehículo detenido, en la pantalla del cuadro de instrumentos aparece adicionalmente el símbolo . Pise el freno para que el giro tenga lugar con el vehículo detenido y tengan lugar el menor número posible de maniobras en el hueco de aparcamiento. <

Descripción del sistema de aparcamiento asistido



Fig. 148 En la parte inferior de la consola central: tecla para conectar el sistema de aparcamiento asistido.

 **Lea primero y tenga en cuenta la información preliminar y las advertencias de seguridad  de la pág. 215.**

Los componentes del sistema de aparcamiento asistido son los sensores de ultrasonido en los paragolpes delantero y trasero, la tecla  => fig. 148 para conectar y desconectar el sistema y las indicaciones en la pantalla del cuadro de instrumentos. ►

Condiciones necesarias para aparcar con el sistema de aparcamiento asistido

En el caso de huecos de aparcamiento en línea	En el caso de huecos de aparcamiento en batería
La regulación antipatinaje en aceleración (ASR) tiene que estar conectada ⇒ pág. 179.	
No sobrepasar los 40 km/h (25 mph) aprox. al pasar junto al hueco de aparcamiento.	No sobrepasar los 20 km/h (12 mph) aprox. al pasar junto al hueco de aparcamiento.
Mantener una distancia de entre 0,5 y 2,0 metros al pasar junto al hueco de aparcamiento.	
Longitud del hueco: longitud del vehículo + 0,8 metros	Anchura del hueco: anchura del vehículo + 0,8 metros
No sobrepasar los 7 km/h (4 mph) aprox. al aparcar.	

Finalización prematura o interrupción automática de las maniobras para aparcar o desaparcar

El sistema de aparcamiento asistido interrumpe las maniobras para aparcar o desaparcar cuando se da uno de los siguientes casos:

- Se pulsa la tecla **[P_{er}]**.
- Se sobrepasa una velocidad de aprox 7 km/h (4 mph).
- El conductor agarra el volante.
- La maniobra de aparcamiento no concluye en el transcurso de aprox. 6 minutos desde la activación de la dirección automática.
- Hay una avería en el sistema (el sistema no está disponible temporalmente).
- Se desconecta el ASR.
- El ASR o el ESC intervienen regulando.
- Se abre la puerta del conductor.

Para reiniciar la maniobra es necesario que no se dé ninguno de estos casos y volver a pulsar la tecla **[P_{er}]**.

Particularidades

El sistema de aparcamiento asistido está sujeto a determinadas limitaciones inherentes al sistema. De ahí que, por ejemplo, no sea posible aparcar ni desaparcar en curvas cerradas con él.

Tras cambiar una rueda

Si se cambia alguna rueda y el vehículo deja de aparcar o desaparcar correctamente, puede que el sistema tenga que adaptarse a las nuevas dimensiones de la rueda. Esta adaptación es automática y tiene lugar durante la marcha. Realizar giros lentamente, a menos de 20 km/h (12 mph), puede contribuir a dicho proceso de adaptación ⇒  en *Introducción al tema* de la pág. 215. ◀

Aparcar con el sistema de aparcamiento asistido

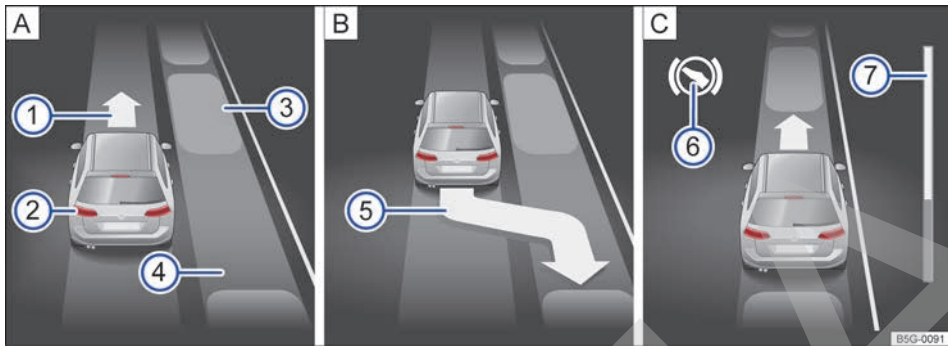

Fig. 149 En la pantalla del cuadro de instrumentos: aparcar en línea. **A** Buscar un hueco de aparcamiento. **B** Posición para aparcar. **C** Maniobrar.

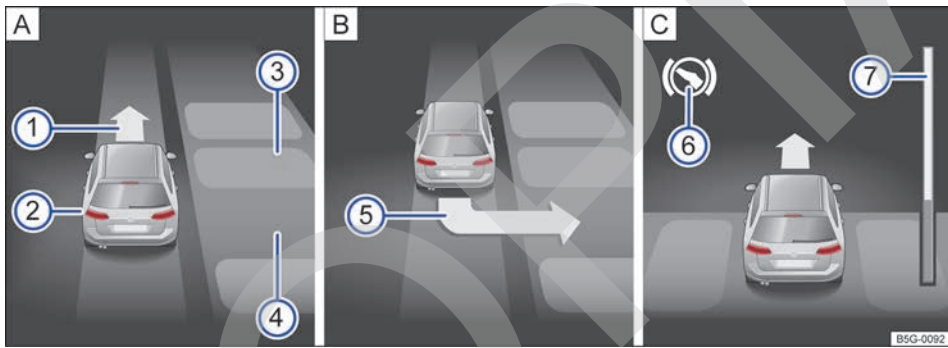



Fig. 150 En la pantalla del cuadro de instrumentos: aparcar en batería. **A** Buscar un hueco de aparcamiento. **B** Posición para aparcar. **C** Maniobrar.

 **Lea primero y tenga en cuenta la información preliminar y las advertencias de seguridad**  de la pág. 215.

Leyenda de la fig. 149 y fig. 150:

- ① Indicación de circular marcha adelante
- ② Vehículo propio
- ③ Vehículos aparcados
- ④ Hueco de aparcamiento detectado
- ⑤ Indicación de la maniobra de aparcamiento propuesta
- ⑥ Indicación de pisar el pedal del freno
- ⑦ Barra de progreso

Barras de progreso

La barra de progreso ⇒ fig. 149 ⑦ y ⇒ fig. 150 ⑦ muestra simbólicamente en la pantalla del cuadro de instrumentos la distancia relativa que aún queda por recorrer. Cuando mayor es la distancia, más llena está la barra de progreso. Al circular marcha adelante, el contenido de la barra de progreso disminuye hacia arriba, y al circular marcha atrás, disminuye hacia abajo.

Aparcar

Realice las siguientes operaciones: 

Paso	En el caso de huecos de aparcamiento en línea ⇒ fig. 149	En el caso de huecos de aparcamiento en batería ⇒ fig. 150
1.	Se tienen que cumplir las condiciones necesarias para aparcar con el sistema de aparcamiento asistido ⇒ pág. 217.	
2.	Pulse la tecla [Pst] ⇒ fig. 148 una vez mientras circula a una velocidad no superior a los 40 km/h (25 mph) aprox.	Pulse la tecla [Pst] ⇒ fig. 148 dos veces mientras circula a una velocidad no superior a los 20 km/h (12 mph) aprox.
	Cuando la función está conectada, se enciende un testigo de control en la tecla [Pst] . Adicionalmente, en la pantalla del cuadro de instrumentos se muestra el modo de aparcamiento que está seleccionado.	
3.	En caso necesario, vuelva a pulsar la tecla [Pst] para cambiar entre los modos de aparcamiento.	
4.	Encienda el intermitente correspondiente al lado de la calzada en el que se ha de aparcar. En la pantalla del cuadro de instrumentos se muestra el lado correspondiente de la calzada.	
5.	Siga las indicaciones que se muestran en la pantalla del cuadro de instrumentos sin dejar de prestar atención al tráfico y pase con el vehículo junto al hueco de aparcamiento.	
6.	Mire en la visualización de la pantalla del cuadro de instrumentos si se ha detectado el hueco como "adecuado" y si ha alcanzado la posición correcta para aparcar [B] .	
	El hueco habrá sido considerado "apropiado" si en la pantalla del cuadro de instrumentos aparece la indicación de aparcar (5) .	
7.	Detenga el vehículo y, tras una breve pausa, engrane la marcha atrás o sitúe la palanca selectora en la posición R .	
8.	Suelte el volante cuando aparezca el siguiente mensaje ⇒ ⚠ en <i>Introducción al tema</i> de la pág. 215: Dir. autom. activa. Vigile su alrededor.	
	Mientras vigila a su alrededor vaya acelerando con precaución, hasta los 7 km/h (4 mph) como máximo.	
	Durante la maniobra de aparcamiento, el sistema únicamente se hace cargo de la dirección. Usted, como conductor, tiene que acelerar, embragar si es necesario, cambiar de marcha y frenar.	
9.	Retroceda hasta que suene la señal continua del ParkPilot	
	O BIEN: hasta que en la pantalla del cuadro de instrumentos aparezca la indicación de dar marcha adelante,	
	O BIEN: hasta que en la pantalla del cuadro de instrumentos aparezca el mensaje Park Assist finalizado .	
	La barra de progreso (7) [C] sirve como indicación de la distancia que hay que recorrer.	
10.	Pise el freno hasta que el sistema de aparcamiento asistido termine de girar el volante	
	O BIEN: hasta que se apague el símbolo (8) en la pantalla del cuadro de instrumentos.	
11.	Dé marcha adelante hasta que suene la señal continua del ParkPilot	
	O BIEN: hasta que en la pantalla del cuadro de instrumentos aparezca la indicación de dar marcha atrás.	
	El sistema de aparcamiento asistido dirige el vehículo marcha adelante y marcha atrás [C] hasta centrarlo en el hueco.	
12.	Para conseguir un resultado óptimo, espere al final de cada maniobra a que el sistema de aparcamiento asistido termine de girar el volante.	
	La maniobra de aparcamiento finaliza cuando aparece un mensaje al respecto en la pantalla del cuadro de instrumentos y, dado el caso, suena una señal acústica.	

i Puede que en la pantalla del cuadro de instrumentos se muestre un hueco detectado aunque no haya suficiente espacio para que el vehículo pueda maniobrar. Sin embargo, en este caso no aparecerá ninguna indicación de aparcar.

i El sistema de aparcamiento asistido también se puede activar "a posteriori" pulsando la tecla **[Pst]** inmediatamente después de pasar, como máximo, a 40 km/h (25 mph) delante de un hueco en línea o a 20 km/h (12 mph) delante de uno en batería.

 Si durante el aparcamiento se finaliza la maniobra antes de tiempo, puede que el resultado no sea óptimo. <

Desaparcar con el sistema de aparcamiento asistido (solo en el caso de huecos en línea)

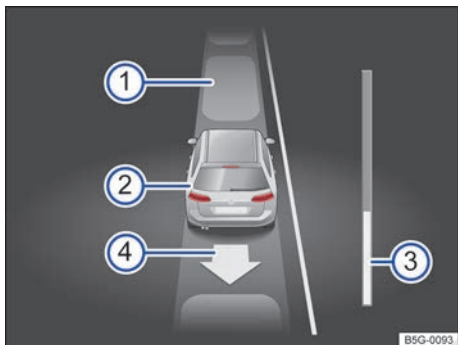



Fig. 151 En la pantalla del cuadro de instrumentos: desaparcar de un hueco en línea.

 Lea primero y tenga en cuenta la información preliminar y las advertencias de seguridad  de la pág. 215.

Leyenda de la fig. 151:

- ① Vehículos aparcados
- ② Vehículo propio con la marcha atrás engranada
- ③ Barra de progreso
- ④ Indicación de la maniobra propuesta para desaparcar

Condiciones necesarias para desaparcar con el sistema de aparcamiento asistido

Solo para huecos de aparcamiento en línea

La regulación antipatinaje en aceleración (ASR) tiene que estar conectada ⇒ pág. 179.

Longitud del hueco: **longitud del vehículo + 0,5 metros**

No sobrepasar una velocidad de **7 km/h (4 mph)** aprox. al desaparcar.

Desaparcar

Realice las siguientes operaciones:

Paso	En el caso de huecos de aparcamiento en línea
1.	Se tienen que cumplir las condiciones necesarias para desaparcar con el sistema de aparcamiento asistido ⇒ pág. 220.
2.	Ponga el motor en marcha ⇒ pág. 161.
3.	Pulse la tecla [P_{st}] ⇒ fig. 148.
	Cuando la función está conectada, se enciende un testigo de control en la tecla [P_{st}] .
4.	Encienda el intermitente correspondiente al lado de la calzada por el que se ha de salir del hueco de aparcamiento.
	Engrane la marcha atrás o sitúe la palanca selectora en la posición R .
	Suelte el volante cuando aparezca el siguiente mensaje ⇒  en <i>Introducción al tema</i> de la pág. 215: Dir. autom. activa. Vigile su alrededor .
5.	Mientras vigila a su alrededor vaya acelerando con precaución, hasta los 7 km/h (4 mph) como máximo.
	Al desaparcar, el sistema únicamente se hace cargo de la dirección. Usted, como conductor, tiene que acelerar, embragar si es necesario, cambiar de marcha y frenar.

Paso	En el caso de huecos de aparcamiento en línea
6.	Retroceda hasta que suene la señal continua del ParkPilot O BIEN: hasta que en la pantalla del cuadro de instrumentos aparezca la indicación de dar marcha adelante. La barra de progreso ⇒ fig. 151 ③ sirve como indicación de la distancia que hay que recorrer ⇒ pág. 218.
7.	Pise el freno hasta que el sistema de aparcamiento asistido termine de girar el volante O BIEN: hasta que se apague el símbolo  en la pantalla del cuadro de instrumentos.
8.	Dé marcha adelante hasta que suene la señal continua del ParkPilot O BIEN: hasta que en la pantalla del cuadro de instrumentos aparezca la indicación de dar marcha atrás. El sistema de aparcamiento asistido dirige el vehículo marcha adelante y marcha atrás hasta que se puede sacar del hueco.
9.	El vehículo se puede sacar del hueco cuando aparece un mensaje al respecto en la pantalla del cuadro de instrumentos y, dado el caso, suena una señal acústica. Hágase cargo de la dirección con el ángulo de giro ajustado por el sistema de aparcamiento asistido.
10.	Cuando la situación del tráfico lo permita, salga del hueco de aparcamiento. <

Intervención automática en los frenos del sistema de aparcamiento asistido



Lea primero y tenga en cuenta la información preliminar y las advertencias de seguridad  de la pág. 215.

El sistema de aparcamiento asistido ayuda al conductor interviniendo automáticamente en los frenos en determinados casos.

El conductor es siempre el responsable de frenar a tiempo ⇒ .

Intervención automática en los frenos para evitar sobrepasar la velocidad permitida

Para evitar que se supere la velocidad permitida de aprox. 7 km/h (4 mph) al aparcar y desapparcar, puede tener lugar una intervención automática en los frenos. Tras la intervención automática en los frenos se puede continuar con las maniobras para aparcar o desapparcar.

Únicamente se produce una intervención automática en los frenos por cada intento de aparcar o desapparcar. Si se superan de nuevo los 7 km/h (4 mph) aprox., la operación correspondiente se interrumpe.

Intervención automática en los frenos para reducir daños

En función de determinadas condiciones, p. ej., del tiempo o de la situación, de la carga o de la inclinación del vehículo, el sistema de aparcamiento asistido puede detener el vehículo ante un obstáculo, ¡pise el pedal del freno ⇒ .

Una intervención automática en los frenos para reducir daños provoca que finalice la maniobra de aparcamiento.

ADVERTENCIA

La intervención automática en los frenos del sistema de aparcamiento asistido no deberá inducir a correr ningún riesgo. El sistema no puede reemplazar la atención del conductor.

- El sistema de aparcamiento asistido está sujeto a determinadas limitaciones inherentes al sistema. Puede que en algunas situaciones la intervención automática en los frenos solo funcione de forma limitada o que no funcione en absoluto.
- Esté siempre preparado para frenar el vehículo usted mismo.
- La intervención automática en los frenos finaliza tras 1,5 segundos aprox. A continuación, frene usted mismo el vehículo. <

Regulador de velocidad (GRA)

Introducción al tema

En este capítulo encontrará información sobre los siguientes temas:

Indicaciones en la pantalla y testigo de control	223
Manejar el regulador de velocidad (GRA) ...	224

El regulador de velocidad (GRA) ayuda a mantener constante una velocidad programada por el conductor a partir de los 20 km/h (15 mph) aprox.¹⁾ en un trayecto marcha adelante.

El GRA solo reduce la velocidad del vehículo dejando de acelerar, no por intervención en los frenos ⇒ ⚠.

Información adicional y advertencias:

- Cambiar de marchas ⇒ pág. 168
- Limitador de velocidad ⇒ pág. 227
- Control de cruceo adaptativo (ACC) ⇒ pág. 232
- Accesorios, cambio de piezas, reparaciones y modificaciones ⇒ pág. 322

⚠ ADVERTENCIA

Si no es posible circular con una distancia suficiente y a una velocidad constante, la utilización del regulador de velocidad puede provocar un accidente y se pueden producir lesiones graves.

⚠ ADVERTENCIA (continuación)

- No utilice nunca el GRA en caso de tráfico denso, si no dispone de distancia suficiente, en tramos escarpados, con muchas curvas o resbaladizos como, por ejemplo, en caso de nieve, hielo, lluvia o gravilla suelta, ni en vías inundadas.
- No utilice nunca el GRA campo a través o en carreteras que no sean de piso firme.
- Adapte siempre la velocidad y la distancia de seguridad con respecto al vehículo precedente en función de las condiciones de visibilidad, climatológicas, de la calzada y del tráfico.
- Tras su uso, desconecte siempre el GRA para evitar que se regule la velocidad sin que así se desee.
- Es peligroso utilizar una velocidad programada con anterioridad cuando sea excesiva para las condiciones actuales de la calzada, del tráfico o climatológicas.
- Cuando se circula cuesta abajo, el regulador no puede mantener la velocidad constante. Esta puede aumentar debido al peso del vehículo. En este caso, reduzca de marcha o frene el vehículo con el pedal del freno.

¹⁾ El valor que aparece entre paréntesis en mph se visualiza exclusivamente en los cuadros de instrumentos con indicaciones en millas.

Indicaciones en la pantalla y testigo de control



Fig. 152 En la pantalla del cuadro de instrumentos: indicaciones del estado del GRA.

Lea primero y tenga en cuenta la información preliminar y las advertencias de seguridad de la pág. 222.

Indicaciones del GRA en la pantalla

Estado \Rightarrow fig. 152:

- A El GRA está desconectado temporalmente. Se muestra la velocidad programada en cifras pequeñas u oscurcidas.
- B Hay un fallo en el sistema. Acuda a un taller especializado.
- C El GRA está conectado. No hay ninguna velocidad programada.
- D El GRA está activo. Se muestra la velocidad programada en cifras grandes.

Testigo de control

Se enciende	Posible causa
	El GRA o el limitador de velocidad están regulando.

Al conectar el encendido se encienden brevemente algunos testigos de advertencia y de control a modo de comprobación. Al cabo de unos segundos se apagan.

ADVERTENCIA

Si se ignoran los testigos de advertencia que se hubieran encendido y los correspondientes mensajes, el vehículo podría quedarse parado en medio del tráfico, además de que se podrían producir accidentes y lesiones graves.

- No ignore nunca los testigos de advertencia ni los mensajes.

AVISO

Si ignora los testigos de control que se hubieran encendido y los correspondientes mensajes, se podrían producir daños en el vehículo.

Si al desconectar el encendido estaba conectado el GRA, el ACC o el limitador de velocidad, el GRA o el ACC se conectarán automáticamente cuando se vuelva a conectar el encendido. Sin embargo no estará memorizada ninguna velocidad. La última velocidad programada del limitador de velocidad permanece memorizada.

Existen diversas versiones de cuadros de instrumentos, de ahí que puedan variar las indicaciones de la pantalla.

Manejar el regulador de velocidad (GRA)

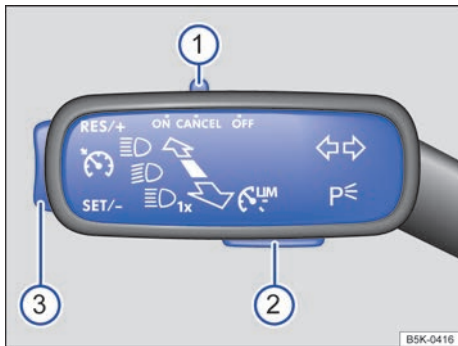







Fig. 153 En el lado izquierdo de la columna de dirección: mando y teclas para manejar el GRA.



Fig. 154 Lado izquierdo del volante multifunción: teclas para manejar el GRA.

 Lea primero y tenga en cuenta la información preliminar y las advertencias de seguridad  de la pág. 222.

Función	Posición del mando, manejo del mando de la palanca de los intermitentes ⇒ fig. 153 o de las teclas del volante multifunción ⇒ fig. 154	Efecto
Conectar el GRA	Sitúe el mando ① de la palanca de los intermitentes en la posición ON o pulse la tecla  del volante multifunción.	El sistema se conecta. Aún no hay ninguna velocidad programada y todavía no tiene lugar la regulación.
Cambiar entre el GRA y el limitador de velocidad	Presione la tecla ② de la palanca de los intermitentes o la tecla  del volante multifunción.	Se cambia entre el GRA y el limitador de velocidad ⇒ pág. 227.
Activar el GRA	Presione la tecla ③ de la palanca de los intermitentes por la zona SET/- o la tecla  del volante multifunción.	La velocidad actual se programa y se regula.
Desactivar temporalmente la regulación del GRA	Sitúe el mando ① de la palanca de los intermitentes en la posición CANCEL o pulse la tecla  del volante multifunción. O BIEN: pulse <i>brevemente</i> la tecla  del volante multifunción. O BIEN: pise el pedal del freno.	La regulación se desactiva temporalmente. La velocidad permanece programada.
Volver a activar la regulación del GRA	Presione la tecla ③ de la palanca de los intermitentes por la zona RES/+ o la tecla  del volante multifunción.	Se retoma la velocidad programada y se regula. ▶

Función	Posición del mando, manejo del mando de la palanca de los intermitentes ⇒ fig. 153 o de las teclas del volante multifunción ⇒ fig. 154	Efecto
Aumentar la velocidad programada (mientras el GRA regula)	Pulse <i>brevemente</i> la tecla ③ de la palanca de los intermitentes por la zona RES/+ o la tecla (RES) del volante multifunción para aumentar la velocidad en pasos pequeños de 1 km/h (1 mph) y programarla.	El vehículo acelera activamente hasta alcanzar la nueva velocidad programada.
	Pulse <i>brevemente</i> la tecla (+) del volante multifunción para aumentar la velocidad en pasos de 10 km/h (5 mph) y programarla.	
	<i>Mantenga pulsada</i> la tecla ③ de la palanca de los intermitentes por la zona RES/+ o la tecla (+) del volante multifunción para aumentar la velocidad ininterrumpidamente, hasta que suelte la tecla, y programarla.	
Reducir la velocidad programada (mientras el GRA regula)	Pulse <i>brevemente</i> la tecla ③ de la palanca de los intermitentes por la zona SET/- o la tecla (SET) del volante multifunción para reducir la velocidad programada en pasos pequeños de 1 km/h (1 mph) y programarla.	El vehículo deja de acelerar y la velocidad se reduce <i>sin</i> intervención en los frenos hasta alcanzar la nueva velocidad programada.
	Pulse <i>brevemente</i> la tecla (-) del volante multifunción para reducir la velocidad programada en pasos de 10 km/h (5 mph) y programarla.	
	<i>Mantenga pulsada</i> la tecla ③ de la palanca de los intermitentes por la zona SET/- o la tecla (-) del volante multifunción para reducir la velocidad ininterrumpidamente, hasta que suelte la tecla, y programarla.	
Desconectar el GRA	Desplace el conmutador ① a la posición OFF . O BIEN: estando la regulación activa, pulse <i>dos veces brevemente</i> la tecla (GRA) del volante multifunción. O BIEN: en cualquier estado operativo, pulse <i>prolongadamente</i> la tecla (GRA) del volante multifunción.	El sistema se desconecta. Se borra la velocidad programada.

Los valores que figuran en la tabla entre paréntesis, en mph, se visualizan exclusivamente en los cuadros de instrumentos con indicaciones en millas.

Cambiar de marchas con el GRA activo

El GRA deja de acelerar el vehículo en cuanto se pisa el embrague y continúa con la regulación automáticamente una vez se ha realizado el cambio de marcha.

Descender pendientes con el GRA

Si el GRA no puede mantener la velocidad constante al descender una pendiente, frene el vehículo con el pedal del freno y, si fuera necesario, reduzca de marcha.

Desconexión automática

La regulación del GRA se desconecta automáticamente o se interrumpe temporalmente: ▶

- Cuando el sistema detecta un fallo que podría afectar negativamente al funcionamiento del GRA.
- Si acelerando se circula durante un tiempo prolongado por encima de la velocidad programada.
- Cuando se producen intervenciones para regular la dinámica de marcha, p. ej., por parte del ASR y el ESC.
- Si se pisa el pedal del freno.
- Si se dispara el airbag.
- Si se saca la palanca selectora del cambio automático de la posición **D/S**.



COPIA

Limitador de velocidad

Introducción al tema

En este capítulo encontrará información sobre los siguientes temas:

Indicaciones en la pantalla y testigo de advertencia y de control	227
Manejar el limitador de velocidad	228

El limitador de velocidad ayuda a no sobrepasar una velocidad programada individualmente a partir de los 30 km/h (20 mph) aprox. en un trayecto marcha adelante ⇒ ⚠

Información adicional y advertencias:

- Cambiar de marchas ⇒ pág. 168
- Regulador de velocidad (GRA) ⇒ pág. 222
- Control de cruceo adaptativo (ACC) ⇒ pág. 232
- Accesorios, cambio de piezas, reparaciones y modificaciones ⇒ pág. 322

⚠ ADVERTENCIA

Tras su uso, desconecte siempre el limitador de velocidad para evitar que se pueda regular la velocidad sin que así se desee.

- El limitador de velocidad no exime al conductor de su responsabilidad de circular a la velocidad adecuada. No conduzca a gran velocidad si no es necesario.
- Utilizar el limitador de velocidad con condiciones climatológicas adversas es peligroso y puede provocar accidentes graves (p. ej., por aquaplaning, nieve, hielo, hojarasca, etc.). Utilice el limitador de velocidad únicamente cuando el estado de la calzada y las condiciones climatológicas lo permitan.
- Cuando se circula cuesta abajo, el limitador de velocidad no puede limitar la velocidad del vehículo. Esta puede aumentar debido al peso del vehículo. En este caso, reduzca de marcha o frene el vehículo con el pedal del freno.

Indicaciones en la pantalla y testigo de advertencia y de control



Fig. 155 En la pantalla del cuadro de instrumentos: indicaciones del estado del limitador de velocidad.

Lea primero y tenga en cuenta la información preliminar y las advertencias de seguridad ⚠ de la pág. 227.

Indicaciones del limitador de velocidad en la pantalla

Estado ⇒ fig. 155:

- (A) El limitador de velocidad está activo. Se muestra la última velocidad programada en cifras grandes.
- (B) El limitador de velocidad está inactivo. Se muestra la última velocidad programada en cifras pequeñas u oscuras.
- (C) El limitador de velocidad está desconectado. Se muestra el kilometraje total.

Testigo de advertencia y de control

Se enciende o parpadea	Posible causa
	Si se enciende: el limitador de velocidad está conectado y activo. Si parpadea: se ha sobrepasado la velocidad programada del limitador de velocidad.

Al conectar el encendido se encienden brevemente algunos testigos de advertencia y de control a modo de comprobación. Al cabo de unos segundos se apagan.

⚠ ADVERTENCIA

Si se ignoran los testigos de advertencia que se hubieran encendido y los correspondientes mensajes, el vehículo podría quedarse parado en medio del tráfico, además de que se podrían producir accidentes y lesiones graves.

- No ignore nunca los testigos de advertencia ni los mensajes.

⚠ AVISO

Si ignora los testigos de control que se hubieran encendido y los correspondientes mensajes, se podrían producir daños en el vehículo.

i Existen diversas versiones de cuadros de instrumentos, de ahí que puedan variar las indicaciones de la pantalla.

i Si al desconectar el encendido estaba conectado el GRA, el ACC o el limitador de velocidad, el GRA o el ACC se conectarán automáticamente cuando se vuelva a conectar el encendido. Sin embargo no estará memorizada ninguna velocidad. La última velocidad programada del limitador de velocidad permanece memorizada. ◀

Manejar el limitador de velocidad

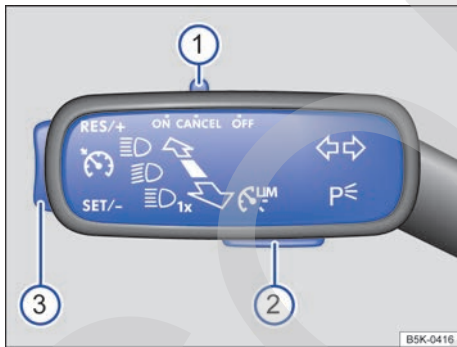











Fig. 156 En el lado izquierdo de la columna de dirección: mando y teclas para manejar el limitador de velocidad.



Fig. 157 Lado izquierdo del volante multifunción: teclas para manejar el limitador de velocidad. ▶



Lea primero y tenga en cuenta la información preliminar y las advertencias de seguridad ▲ de la pág. 227.

Función	Posición del mando, manejo del mando de la palanca de los intermitentes ⇒ fig. 156 o de las teclas del volante multifunción ⇒ fig. 157	Efecto
Conectar el limitador de velocidad	<p>Sitúe el mando ① de la palanca de los intermitentes en la posición ON o pulse la tecla  del volante multifunción.</p> <p>Presione la tecla ② de la palanca de los intermitentes o la tecla  del volante multifunción.</p>	El sistema se conecta. Está memorizada la última velocidad programada del limitador de velocidad. Todavía no tiene lugar la regulación.
Cambiar entre el limitador de velocidad y el regulador de velocidad (GRA) o el control de crucero adaptativo (ACC) (con el limitador de velocidad conectado)	Presione la tecla ② de la palanca de los intermitentes o la tecla  del volante multifunción.	Se cambia entre el limitador de velocidad y el GRA o el ACC.
Activar el limitador de velocidad	Presione la tecla ③ de la palanca de los intermitentes por la zona SET/- o la tecla  del volante multifunción.	Se memoriza la velocidad actual como la velocidad máxima y se activa el limitador.
Desactivar temporalmente la regulación del limitador de velocidad	Sitúe el mando ① de la palanca de los intermitentes en la posición CANCEL o pulse la tecla  o  del volante multifunción.	La regulación se desactiva temporalmente. La velocidad permanece programada.
Desactivar temporalmente la regulación del limitador de velocidad pisando el acelerador a fondo ("kick-down")	Pise el acelerador a fondo, más allá del punto de resistencia (p. ej., para adelantar). Al superar la velocidad programada, el limitador se desactiva temporalmente.	La regulación se desactiva temporalmente. La velocidad permanece programada. La regulación se activa de nuevo automáticamente en cuanto se circula a una velocidad inferior a la programada.
Volver a activar la regulación del limitador de velocidad	Presione la tecla ③ de la palanca de los intermitentes por la zona RES/+ o la tecla  del volante multifunción.	Se limita la velocidad a la velocidad programada en cuanto la velocidad a la que se circula es inferior a la velocidad programada como máxima.
Aumentar la velocidad programada	Pulse <i>brevemente</i> la tecla ③ de la palanca de los intermitentes por la zona RES/+ o la tecla  del volante multifunción para aumentar la velocidad en pasos pequeños de 1 km/h (1 mph) y programarla.	La velocidad se limita al valor programado.
	Pulse <i>brevemente</i> la tecla  del volante multifunción para aumentar la velocidad en pasos de 10 km/h (5 mph) y programarla.	
	<i>Mantenga pulsada</i> la tecla ③ de la palanca de los intermitentes por la zona RES/+ o la tecla  del volante multifunción para aumentar la velocidad ininterrumpidamente en pasos de 10 km/h (5 mph) y programarla.	

Función	Posición del mando, manejo del mando de la palanca de los intermitentes ⇒ fig. 156 o de las teclas del volante multifunción ⇒ fig. 157	Efecto
Reducir la velocidad programada	Pulse <i>brevemente</i> la tecla ③ de la palanca de los intermitentes por la zona SET/- o la tecla [SET] del volante multifunción para reducir la velocidad programada en pasos pequeños de 1 km/h (1 mph) y programarla.	La velocidad se limita al valor programado.
	Pulse <i>brevemente</i> la tecla [] del volante multifunción para reducir la velocidad programada en pasos de 10 km/h (5 mph) y programarla.	
	<i>Mantenga pulsada</i> la tecla ③ de la palanca de los intermitentes por la zona SET/- o la tecla [] del volante multifunción para reducir la velocidad ininterrumpidamente en pasos de 10 km/h (5 mph) y programarla.	
Desconectar el limitador de velocidad	Desplace el conmutador ① a la posición OFF . O BIEN: estando la regulación activa, pulse <i>dos veces brevemente</i> la tecla [] del volante multifunción. O BIEN: en cualquier estado operativo, pulse <i>prolongadamente</i> la tecla [] del volante multifunción.	El sistema se desconecta. La velocidad programada permanece programada.

Los valores que figuran en la tabla entre paréntesis, en mph, se visualizan exclusivamente en los cuadros de instrumentos con indicaciones en millas.

Descender pendientes con el limitador de velocidad

Si se supera la velocidad programada del limitador de velocidad circulando cuesta abajo, al poco tiempo parpadea el testigo de advertencia y de control (⚠) ⇒ pág. 227 y puede que tenga lugar una advertencia acústica. En este caso, frene el vehículo con el pedal del freno y, dado el caso, reduzca de marcha.

Desactivar temporalmente

Si desea desactivar temporalmente el limitador de velocidad, p. ej., para adelantar, sitúe el mando ⇒ **fig. 156** ① de la palanca de los intermitentes en la posición **CANCEL** o pulse la tecla [CML] o [] del volante multifunción ⇒ **fig. 157**.

Tras el adelantamiento, el limitador de velocidad se puede activar con la velocidad programada anteriormente situando el mando ⇒ **fig. 156** ③ de la palanca de los intermitentes en la posición **RES/+** o pulsando la tecla [RES] del volante multifunción ⇒ **fig. 157**.

Desactivar temporalmente pisando el acelerador a fondo (kick-down)

Si se pisa el pedal a fondo (kick-down) y se sobrepasa la velocidad programada por deseo del conductor, la regulación se desactiva temporalmente.

Para confirmar la desactivación suena una vez una señal acústica. Mientras la regulación esté desactivada, parpadeará el testigo de advertencia y de control (⚠).

Cuando se deja de pisar el acelerador a fondo y la velocidad se reduce por debajo del valor programado, la regulación se vuelve a activar. El testigo de control (⚠) se enciende y permanece encendido.

Desconexión automática

La regulación del limitador de velocidad se desconecta automáticamente:

- Cuando el sistema detecta un fallo que podría afectar negativamente al funcionamiento del limitador.
- Si se dispara el airbag. ▶

! AVISO

En el caso de la desconexión automática por fallos del sistema, por motivos de seguridad el limitador solo se desconecta completamente

! AVISO (continuación)

cuando el conductor deja de pisar el acelerador en algún momento o desconecta el sistema conscientemente.



Control de cruceo adaptativo (ACC)

Introducción al tema

En este capítulo encontrará información sobre los siguientes temas:

Indicaciones en la pantalla, testigos de control y de advertencia	233
Sensor de radar	235
Manejar el control de cruceo adaptativo (ACC)	236
Desactivar el control de cruceo adaptativo (ACC) temporalmente en determinadas situaciones	238
Situaciones de marcha especiales	239

El control de cruceo adaptativo (ACC) es una **combinación de regulador de velocidad y regulador de la distancia** ⇒ ▲.

El ACC (**Adaptive Cruise Control**) permite mantener constante una velocidad comprendida entre 30 km/h (20 mph) y 160 km/h (100 mph) aprox. Además, el ACC mantiene una distancia temporal, previamente seleccionada por el conductor, con respecto al vehículo precedente.

Si el vehículo va equipado con cambio automático, el ACC puede frenarlo **hasta detenerlo por completo** ante un vehículo que se detiene.

Solicitud de la intervención del conductor

Durante la marcha, el ACC está sujeto a determinadas limitaciones inherentes al sistema. Es decir, en ciertas circunstancias el conductor tendrá que regular él mismo la velocidad y la distancia respecto a otros vehículos.

En este caso, en la pantalla del cuadro de instrumentos *se le indicará que intervenga* pisando el freno y sonará una advertencia acústica ⇒ pág. 233.

Información adicional y advertencias:

- Vistas del exterior del vehículo ⇒ pág. 6
- Sistema de información Volkswagen ⇒ pág. 25
- Sistema de infotainment ⇒ pág. 30
- Regulador de velocidad (GRA) ⇒ pág. 222
- Limitador de velocidad ⇒ pág. 227
- Sistema de vigilancia Front Assist ⇒ pág. 242
- Accesorios, cambio de piezas, reparaciones y modificaciones ⇒ pág. 322

ADVERTENCIA

La tecnología inteligente que incorpora el ACC no puede salvar los límites impuestos por las leyes físicas y únicamente funciona dentro de los límites del sistema. Si se utiliza de forma negligente o involuntaria, se puede provocar un accidente y ocasionar lesiones graves. El sistema no puede reemplazar la atención del conductor.

- **Adapte siempre la velocidad y la distancia de seguridad con respecto al vehículo precedente en función de las condiciones de visibilidad, climatológicas, de la calzada y del tráfico.**

- **No utilice el ACC en caso de mala visibilidad, en tramos escarpados, con muchas curvas o resbaladizos como, por ejemplo, en caso de nieve, hielo, lluvia o gravilla suelta, ni en vías inundadas.**

- **No utilice nunca el ACC campo a través ni en vías sin pavimentar. El ACC ha sido previsto solo para su uso en vías pavimentadas.**

- **El ACC no reacciona ante obstáculos fijos, como puede ser el final de un atasco, un vehículo averiado o un vehículo detenido delante de un semáforo.**

- **El ACC no reacciona ante personas o animales, ni ante vehículos que se crucen transversalmente o que se aproximen en dirección contraria por el mismo carril.**

- **Si el ACC no reduce la velocidad lo suficiente, frene el vehículo inmediatamente con el pedal del freno.**

- **Si el vehículo se sigue desplazando involuntariamente tras la solicitud de la intervención del conductor, frene el vehículo con el pedal del freno.**

- **Si en la pantalla del cuadro de instrumentos se solicita la intervención del conductor, regule usted mismo la distancia.**

- **Como conductor ha de estar preparado para acelerar o frenar usted mismo en cualquier momento.**

⚠ AVISO

Si tiene la impresión de que el sensor de radar se ha dañado, desconecte el ACC. De este modo evitará otros posibles daños. Encargue el ajuste del radar.

- Para la reparación del sensor de radar se requieren conocimientos y herramientas especiales. Volkswagen recomienda para ello un concesionario Volkswagen.

i Si el ACC no funciona como se describe en este capítulo, no lo utilice y encargue su revisión a un taller especializado. Volkswagen recomienda para ello un concesionario Volkswagen.

i La velocidad máxima con el ACC activado está limitada a 160 km/h (100 mph).

i Cuando el ACC está activado, puede que se escuchen ruidos extraños durante la frenada automática provocados por el sistema de frenos. <

Indicaciones en la pantalla, testigos de control y de advertencia

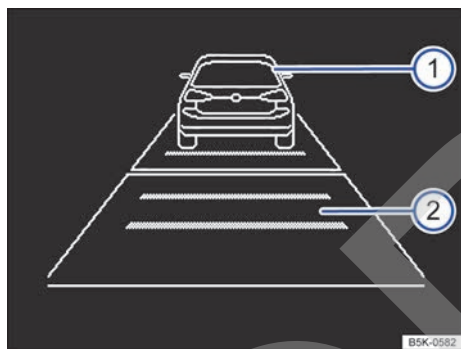

Fig. 158 En la pantalla del cuadro de instrumentos: ACC inactivo temporalmente, vehículo detectado delante, distancia temporal ajustada.

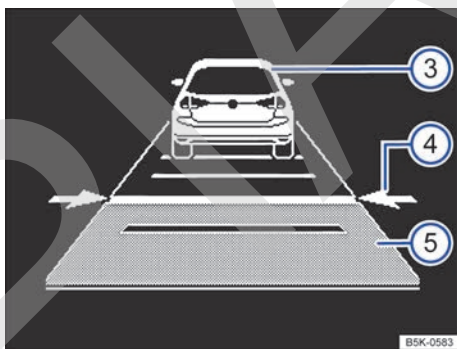

Fig. 159 En la pantalla del cuadro de instrumentos: ACC activo, vehículo detectado delante, se ajusta una distancia temporal.



Lea primero y tenga en cuenta la información preliminar y las advertencias de seguridad ▲ de la pág. 232.

Indicaciones en la pantalla

Indicaciones en la pantalla ⇒ fig. 158 o ⇒ fig. 159:

- ① Vehículo que circula por delante, el ACC está inactivo.
- ② Margen de distancia seleccionado, el ACC está inactivo.
- ③ Vehículo detectado que circula por delante. El ACC está activo.
- ④ Ajuste de la distancia temporal respecto al vehículo precedente teniendo una velocidad programada.
- ⑤ Distancia temporal ajustada respecto al vehículo precedente teniendo una velocidad programada. ▶

Testigos de advertencia y de control

Se enciende	Posible causa ⇒ ⚠	Solución
	La reducción de la velocidad por parte del ACC para mantener la distancia con el vehículo precedente no es suficiente.	¡Frene! ¡Pise el pedal del freno! Solicitud de la intervención del conductor.
	El ACC no está disponible actualmente ^{a)} .	Con el vehículo detenido, apague el motor y vuelva a ponerlo en marcha. Realice una comprobación visual del sensor de radar (por si presenta suciedad o hielo). Si el sistema sigue sin estar disponible, acuda a un taller especializado y encargue su revisión.
	El ACC está activo. No se detecta ningún vehículo por delante. Se mantiene constante la velocidad programada.	—
	<p><i>Si el símbolo es de color blanco:</i> el ACC está activo. Se ha detectado un vehículo que circula por delante. El ACC regula la velocidad y la distancia respecto al vehículo precedente.</p> <p><i>Si el símbolo es de color gris:</i> el ACC no está activo. El sistema está conectado, pero no está regulando.</p>	—
	El ACC está activo.	—

^{a)} El símbolo es a color en los cuadros de instrumentos con pantalla a color.

Al conectar el encendido se encienden brevemente algunos testigos de advertencia y de control a modo de comprobación. Al cabo de unos segundos se apagan.

⚠ ADVERTENCIA

Si se ignoran los testigos de advertencia que se hubieran encendido y los correspondientes mensajes, se podría ocasionar un accidente y lesiones graves.

⚠ ADVERTENCIA (continuación)

- **No ignore nunca los testigos de advertencia ni los mensajes.**

ⓘ AVISO

Si ignora los testigos de control que se hubieran encendido y los correspondientes mensajes, se podrían producir daños en el vehículo.

- Cuando el ACC está conectado, algunas indicaciones relacionadas con el ACC pueden quedar ocultas en la pantalla del cuadro de instrumentos por indicaciones de otras funciones, por ejemplo, una llamada entrante.

Sensor de radar

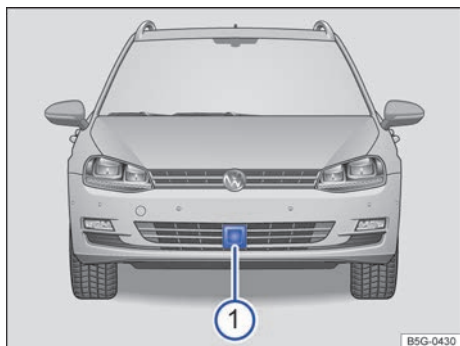





Fig. 160 En el paragolpes delantero: sensor de radar.

 **Lea primero y tenga en cuenta la información preliminar y las advertencias de seguridad**  de la **pág. 232**.

En el paragolpes delantero va montado un sensor de radar para captar la situación del tráfico ⇒ **fig. 160** . Este sensor permite detectar vehículos que circulen por delante a una distancia de hasta 120 m aprox.

La visibilidad del sensor de radar se puede ver mermada por suciedad, como puede ser barro o nieve, o por influencias medioambientales, como puede ser lluvia o neblina de agua. En este caso el control de cruceo adaptativo (ACC) no funciona. En la pantalla del cuadro de instrumentos aparece el siguiente mensaje: **ACC: ¡Sensor sin visibilidad!** Dado el caso, limpie el sensor de radar ⇒ .

Cuando el sensor de radar vuelva a funcionar correctamente, el ACC volverá a estar disponible automáticamente. El mensaje de la pantalla del cuadro de instrumentos se apagará y el ACC se podrá volver a activar.

El funcionamiento del ACC se puede ver afectado negativamente en caso de fuerte reflexión inversa de la señal de radar. Esto puede ocurrir, por ejemplo, en un aparcamiento cerrado o debido a la presencia de objetos metálicos (p. ej., raíles en la calzada o placas utilizadas en obras).

La zona situada delante y alrededor del sensor de radar ⇒ **fig. 161** no se deberá cubrir con adhesivos, faros adicionales, marcos embellecedores para la matrícula o similares, pues esto podría influir negativamente en el funcionamiento del ACC.



Fig. 161 Zona que hay que dejar libre alrededor del sensor de radar.

Si se realizan modificaciones estructurales en el vehículo, p. ej., si se rebaja la suspensión o se modifica el faldón del frontal, el funcionamiento del ACC se puede ver afectado negativamente. Por ello, únicamente se deberán encargar modificaciones estructurales a talleres especializados. Volkswagen recomienda para ello un concesionario Volkswagen.

Si se realizan trabajos de reparación de forma inadecuada en la parte delantera del vehículo, el sensor de radar podría desajustarse y con ello se vería afectado negativamente el funcionamiento del ACC. Por ello, solo se deberán encargar trabajos de reparación a talleres especializados. Volkswagen recomienda para ello un concesionario Volkswagen.

AVISO



Si tiene la impresión de que el sensor de radar está dañado o se ha desajustado, desconecte el ACC. De este modo evitará otros posibles daños. Encargue el ajuste del radar.

- El sensor puede desajustarse si recibe algún golpe, por ejemplo, durante una maniobra de aparcamiento. Esto puede perjudicar la eficacia del sistema o provocar su desconexión.
- Para la reparación del sensor de radar se requieren conocimientos y herramientas especiales. Volkswagen recomienda acudir para ello a un concesionario Volkswagen.
- Retire la nieve con un cepillo y el hielo preferentemente con un aerosol antihielo sin disolventes.

Manejar el control de crucero adaptativo (ACC)



Fig. 162 Lado izquierdo del volante multifunción: teclas para manejar el control de crucero adaptativo.

 Lea primero y tenga en cuenta la información preliminar y las advertencias de seguridad  de la pág. 232.



Cuando el control de crucero adaptativo (ACC) está conectado, en el cuadro de instrumentos se enciende el testigo de control verde  y en la pantalla se muestra la velocidad programada y el estado del ACC ⇒ fig. 158.





Condiciones para que se active el control de crucero adaptativo

- La palanca selectora deberá estar en la posición **D/S** o en la pista de selección Tiptronic. En caso de cambio manual ha de estar engranada cualquier marcha adelante, excepto la primera.
- En vehículos con cambio manual, si no hay ninguna velocidad programada, se deberá circular a por lo menos 25 km/h (16 mph).

Regular la velocidad

Cuando el ACC está conectado, se puede programar y ajustar la velocidad. La velocidad programada puede diferir de la velocidad a la que realmente circula el vehículo si en ese momento se está regulando la distancia.

Función	Tecla del volante multifunción ⇒ fig. 162	Efecto
Conectar el ACC	Pulse la tecla  del volante multifunción.	El sistema se conecta. Aún no hay ninguna velocidad programada y todavía no tiene lugar la regulación.
Cambiar entre el ACC y el limitador de velocidad	Pulse la tecla  del volante multifunción.	Se cambia entre el ACC y el limitador de velocidad ⇒ pág. 227.
Activar el ACC	Pulse la tecla SET del volante multifunción.	La velocidad actual se programa y se regula. Si el ACC ya está activo: <i>Presión breve:</i> la velocidad se reduce 1 km/h (1 mph) y se programa. <i>Presión larga:</i> mientras se mantiene pulsada la tecla, la velocidad programada se reduce en pasos de 1 km/h (1 mph). La velocidad se reduce al dejar el vehículo de acelerar o por frenado automático.
Desactivar el ACC temporalmente	Pulse <i>brevemente</i> la tecla  del volante multifunción. O BIEN: pise el pedal del freno. O BIEN: pise el pedal del embrague durante más de 30 segundos.	La regulación se desactiva temporalmente. La velocidad permanece programada. ▶

Función	Tecla del volante multifunción ⇒ fig. 162	Efecto
Volver a activar la regulación del ACC	Pulse la tecla  del volante multifunción.	Se retoma la velocidad programada y se regula. Si aún no hay ninguna velocidad programada, el ACC toma y regula la velocidad a la que se esté circulando. Si el ACC ya está activo: <i>Presión breve:</i> la velocidad aumenta 1 km/h (1 mph) y se programa. <i>Presión larga:</i> mientras se mantiene pulsada la tecla, la velocidad programada aumenta en pasos de 1 km/h (1 mph).
Acelerar (mientras el ACC regula)	Pulse la tecla  del volante multifunción.	<i>Presión breve:</i> la velocidad aumenta 10 km/h (5 mph) y se programa. <i>Presión larga:</i> mientras se mantiene pulsada la tecla, la velocidad programada aumenta en pasos de 10 km/h (5 mph).
Desacelerar (mientras el ACC regula)	Pulse la tecla  del volante multifunción.	<i>Presión breve:</i> la velocidad se reduce 10 km/h (5 mph) y se programa. <i>Presión larga:</i> mientras se mantiene pulsada la tecla, la velocidad programada se reduce en pasos de 10 km/h (5 mph). La velocidad se reduce al dejar el vehículo de acelerar o por frenado automático.
Desconectar el ACC	Pulse <i>prolongadamente</i> la tecla  del volante multifunción. Con el ACC desactivado temporalmente, pulse <i>brevemente</i> la tecla  del volante multifunción.	El sistema se desconecta. Se borra la velocidad programada.

Los valores que figuran en la tabla entre paréntesis, en mph, se visualizan exclusivamente en los cuadros de instrumentos con indicaciones en millas.

Situaciones de tráfico denso con paradas intermitentes e inicio automático de la marcha

Si en la pantalla del cuadro de instrumentos se muestra la indicación **ACC listo para arrancar**, el vehículo iniciará la marcha automáticamente en cuanto el vehículo que vaya delante se ponga en movimiento. La indicación **ACC listo para arrancar** se puede volver a activar o prolongar pulsando la tecla  ⇒ fig. 162. Se mostrará entonces durante aprox. 3 segundos.

Cuando la indicación **ACC listo para arrancar** desaparece, el vehículo no se pondrá por sí mismo en movimiento, p. ej., si el sistema Start-Stop está activo. Si el vehículo precedente ya se ha alejado, se podrá iniciar la marcha pulsando la tecla  ⇒ fig. 162 o pisando brevemente el acelerador. A continuación el ACC continuará con la regulación.

El inicio automático de la marcha no está disponible en todas las versiones de equipamiento ni en todos los países.

Ajustar el nivel de distancia

La distancia en función de la velocidad con respecto al vehículo precedente se puede regular en cinco niveles.

Cuando la calzada esté mojada se deberá seleccionar una distancia mayor con respecto al vehículo precedente que cuando la calzada esté seca.

Se pueden preseleccionar las siguientes distancias:

- Muy corta
- Corta
- Media
- Larga
- Muy larga

El nivel de distancia respecto al vehículo precedente se puede ajustar con la tecla  del volante multifunción ⇒ fig. 162. Al accionar la tecla se ▶

muestra la pantalla del ACC ⇒ pág. 233. Para ajustar el nivel de distancia hay que presionar la tecla

Si al llegar al nivel más alto se pulsa la tecla de nuevo, la distancia volverá al nivel más bajo.

Inmediatamente después de pulsar la tecla del volante multifunción ⇒ fig. 162, el nivel de distancia se puede ajustar también con las teclas o del volante.

En el sistema de infotainment se puede ajustar el nivel de distancia que deberá estar ajustado al conectar el ACC mediante la tecla y los botones de función y ⇒ pág. 30.

Ajustar el programa de conducción

Se puede influir en el comportamiento de aceleración seleccionando un programa de conducción en el sistema de infotainment mediante la tecla y los botones de función y ⇒ pág. 30.

Las siguientes condiciones pueden provocar que el ACC no reaccione:

- Si el acelerador está pisado.
- Si no hay ninguna marcha engranada.
- Si el ESP está regulando.
- Si el conductor no lleva el cinturón de seguridad abrochado.
- Si varias luces de freno del vehículo están averiadas.
- Si el vehículo circula marcha atrás.
- Si se circula a más de aprox. 160 km/h (100 mph).

⚠ ADVERTENCIA

Existe peligro de colisión por alcance cuando se supera la distancia mínima con respecto al vehículo precedente y la diferencia de velocidad entre ambos vehículos es tan grande que la reducción de la velocidad por parte del ACC no es suficiente. En este caso se ha de frenar inmediatamente con el pedal del freno.

- Es posible que el ACC no pueda detectar correctamente todas las situaciones.
- “Poner” el pie sobre el acelerador puede provocar que el ACC no intervenga para frenar. La aceleración del conductor tiene prioridad frente a la intervención del regulador de velocidad o del control de crucero.
- Esté siempre preparado para frenar usted mismo el vehículo.
- Tenga en cuenta las disposiciones del país correspondiente relativas a la distancia mínima de seguridad respecto al vehículo precedente.

La velocidad programada se borra al desconectar el encendido o el ACC.

Cuando se desconecta la regulación antipatinaje en aceleración (ASR), el ACC se desconecta automáticamente al mismo tiempo.

En los vehículos con sistema Start-Stop, el motor se apaga automáticamente durante la fase de detención del ACC y se vuelve a poner en marcha automáticamente para iniciar la marcha. <

Desactivar el control de crucero adaptativo (ACC) temporalmente en determinadas situaciones

Lea primero y tenga en cuenta la información preliminar y las advertencias de seguridad de la pág. 232.

En las siguientes situaciones se deberá desactivar el control de crucero adaptativo (ACC) debido a las limitaciones del sistema ⇒

- Cuando se circule por carriles específicos para girar, en curvas cerradas, en rotondas, en carriles de aceleración y deceleración de las autopistas o en tramos en obras, para evitar que acelere inoportunamente para alcanzar la velocidad programada.
- Cuando se atraviese un túnel, ya que el funcionamiento del sistema podría verse afectado.

• En las vías de varios carriles cuando otros vehículos vayan más lentos por el carril de adelantamiento. En este caso, se adelantaría por la derecha a los vehículos que circularan más despacio por otros carriles.

• En caso de lluvia intensa, nevada o neblina de agua intensa, pues podría ocurrir que no se detectaran correctamente los vehículos precedentes o que, bajo determinadas circunstancias, no se detectaran en absoluto.

⚠ ADVERTENCIA

Si el ACC no se desconecta en las situaciones descritas, pueden producirse accidentes y lesiones graves. ►

⚠ ADVERTENCIA (continuación)

- **Desconecte siempre el ACC en situaciones críticas.**

i Si no se desconecta el ACC en las situaciones descritas, se pueden cometer infracciones legales.

Situaciones de marcha especiales

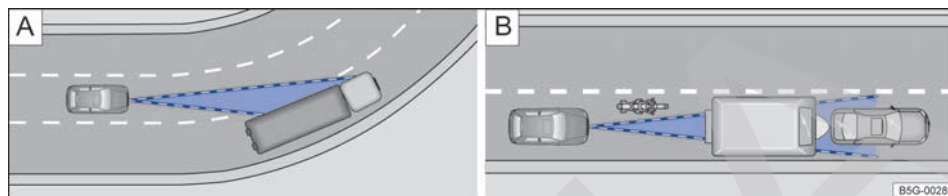

Fig. 163 A Vehículo en una curva. B Motociclista circulando por delante fuera del radio de acción del sensor de radar.

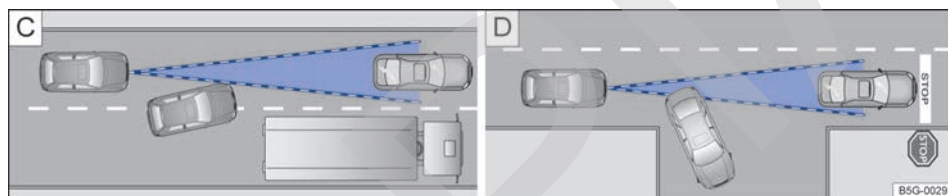

Fig. 164 C Cambio de carril de un vehículo. D Vehículo girando y otro detenido.

Lea primero y tenga en cuenta la información preliminar y las advertencias de seguridad **⚠** de la pág. 232.

El control de crucero adaptativo (ACC) cuenta con ciertas limitaciones propias y está sujeto a los límites impuestos por las leyes físicas. Por ejemplo, algunas reacciones del ACC, bajo determinadas circunstancias, pueden resultar inesperadas o efectuarse a destiempo desde el punto de vista del conductor. Por ello, ¡esté siempre atento para intervenir si fuera preciso!

Las siguientes situaciones del tráfico, por ejemplo, exigen una atención especial:

Deceleración hasta la detención del vehículo (solo vehículos con cambio automático)

Si el vehículo precedente disminuye la velocidad hasta detenerse, el ACC también reducirá la velocidad del propio vehículo hasta detenerlo. Después el ACC lo mantendrá detenido.

Fase de detención (solo vehículos con cambio automático)

¡Si el ACC ha decelerado el vehículo hasta detenerlo, no se desconectará si se pisa el pedal de freno!

El ACC se desconecta si durante la fase de detención se produce una de las siguientes situaciones:

- Se desabrocha el cinturón de seguridad.
- Se abre la puerta del conductor.
- Se desconecta el encendido.
- La fase de detención dura algo más de 3 minutos.

Inicio de la marcha tras una fase de detención (solo vehículos con cambio automático)

Tras una fase de detención, el ACC puede iniciar la marcha automáticamente en cuanto el vehículo precedente se vuelve a poner en movimiento.



Adelantamientos

Cuando se enciende el intermitente para iniciar una maniobra de adelantamiento, el ACC acelera el vehículo automáticamente y reduce así la distancia respecto al vehículo precedente.

Cuando se pasa al carril de adelantamiento, si el ACC no detecta ningún vehículo por delante, acelera hasta alcanzar la velocidad programada y la mantiene constante.

La aceleración del sistema se puede interrumpir en todo momento pisando el freno o pulsando la tecla  del volante multifunción ⇒ pág. 236.

En las curvas

Al entrar en curvas o al salir de ellas, puede que el sensor de radar deje de captar el vehículo que circula por delante o que reaccione ante un vehículo del carril contiguo ⇒ fig. 163 . En tales situaciones es posible que el vehículo frene de forma innecesaria o deje de reaccionar frente al vehículo que va delante. En este caso, intervenga acelerando o interrumpa el proceso de frenado pisando el pedal del freno o pulsando la tecla  del volante multifunción ⇒ pág. 236.

Conducción por túneles

Al atravesar túneles, la función del sensor de radar puede quedar limitada. Desconecte el ACC en los túneles.

Vehículos estrechos o que circulan desalineados

El sensor de radar solo puede detectar vehículos estrechos o vehículos que circulen desalineados cuando estos entren en su radio de alcance ⇒ fig. 163 . Esto rige en particular para vehículos estrechos como, por ejemplo, las motocicletas. En estos casos, frene usted mismo si es necesario.

Vehículos con cargas y accesorios especiales

La carga y los accesorios especiales de otros vehículos que sobresalgan por los lados, hacia atrás o hacia arriba de los vehículos puede que queden fuera del radio de alcance del ACC.

Desconecte el ACC cuando circule detrás de vehículos con cargas o accesorios especiales, así como al adelantar a dichos vehículos. En estos casos, frene usted mismo si es necesario.

Cambios de carril de otros vehículos

Los vehículos que cambien al carril por donde usted circula a poca distancia del vehículo solo se podrán detectar cuando entren en el radio de alcance de los sensores. Como consecuencia, el ACC tardará más en reaccionar ⇒ fig. 164 . En estos casos, frene usted mismo si es necesario.

Vehículos detenidos

El ACC no detecta durante la marcha objetos fijos, como pueden ser el final de un atasco o vehículos averiados.

Si un vehículo detectado por el ACC gira o se aparta y delante del mismo se encuentra un vehículo detenido, el ACC no reaccionará ante este último ⇒ fig. 164 . En estos casos, frene usted mismo si es necesario.

Vehículos que circulan en sentido contrario y vehículos que se cruzan transversalmente

El ACC no reacciona ante vehículos que se aproximen en sentido contrario ni ante vehículos que se crucen transversalmente.

Objetos metálicos

Objetos de metal como, p. ej., raíles en la calzada o placas utilizadas en obras pueden confundir al sensor de radar y provocar reacciones equivocadas del ACC.

Factores que pueden afectar al funcionamiento del sensor de radar

Si el funcionamiento del sensor de radar se viera afectado debido a, p. ej., lluvia intensa, neblina de agua, nieve o barro, el ACC se desactiva temporalmente. En la pantalla del cuadro de instrumentos aparecerá un mensaje al respecto. Si fuera necesario, limpie el sensor de radar.

Cuando el sensor de radar vuelva a funcionar correctamente, el ACC volverá a estar disponible automáticamente. El mensaje de la pantalla del cuadro de instrumentos se apagará y el ACC se podrá volver a activar.

En caso de fuerte reflexión inversa de la señal de radar, por ejemplo, en un aparcamiento cerrado, puede que el funcionamiento del sensor de radar se vea afectado negativamente.

Frenos sobrecalentados

Si los frenos se calientan excesivamente, por ejemplo, después de un frenazo brusco o en descensos largos y muy pronunciados, puede que el ACC se desactive temporalmente. En la pantalla del cuadro de instrumentos aparecerá un mensaje al respecto. En este caso, no se podrá activar el control de crucero adaptativo.

Una vez haya bajado lo suficiente la temperatura de los frenos, se podrá volver a activar el control de crucero adaptativo. El mensaje desaparecerá de la pantalla del cuadro de instrumentos. Si el mensaje **ACC no disponible** permanece encendido durante bastante tiempo, significa que hay una avería. Acuda a un taller especializado, Volkswagen recomienda acudir a un concesionario Volkswagen. ▶

⚠ ADVERTENCIA

Si en la pantalla del cuadro de instrumentos aparece el mensaje ACC listo para arrancar y el vehículo que va delante se pone en movimiento, el vehículo iniciará la marcha

⚠ ADVERTENCIA (continuación)

automáticamente. Es posible que en este caso el sensor de radar no detecte obstáculos que pudieran encontrarse en la vía. Esto puede provocar accidentes y lesiones graves.

- Antes de que se inicie la marcha, compruebe que la vía está libre. En caso necesario, frene pisando el freno.

Sistema de vigilancia Front Assist

Introducción al tema

En este capítulo encontrará información sobre los siguientes temas:

Indicaciones en la pantalla	243
Sensor de radar	244
Manejar el sistema de vigilancia Front Assist	245
Desactivar el sistema de vigilancia Front Assist temporalmente en las siguientes situaciones	246
Función de frenada de emergencia en ciudad	246
Limitaciones del sistema	247

El sistema de vigilancia Front Assist ayuda a evitar colisiones por alcance.

El Front Assist puede, dentro de las limitaciones del sistema, advertir al conductor en caso de peligro de colisión, preparar el vehículo para una frenada de emergencia en caso de peligro, asistir al conductor al frenar y provocar una frenada automática.

El Front Assist no puede reemplazar la atención del conductor.

Información adicional y advertencias:

- Vistas del exterior del vehículo ⇒ pág. 6
- Sistema de información Volkswagen ⇒ pág. 25
- Sistema de infotainment ⇒ pág. 30
- Regulador de velocidad (GRA) ⇒ pág. 222
- Limitador de velocidad ⇒ pág. 227
- Control de crucero adaptativo (ACC) ⇒ pág. 232
- Accesorios, cambio de piezas, reparaciones y modificaciones ⇒ pág. 322

Advertencia de la distancia

Si el sistema detecta que la seguridad está en peligro porque se circula demasiado cerca del vehículo precedente a una velocidad entre aprox. 60 km/h (37 mph) y 210 km/h (130 mph), puede advertir al conductor mediante una indicación en la pantalla del cuadro de instrumentos ⇒ fig. 165.

El momento de la advertencia varía en función de la situación del tráfico y del comportamiento del conductor.

Preaviso

Si el sistema detecta una posible colisión con el vehículo precedente, puede advertir al conductor mediante una señal acústica y una indicación en la

pantalla del cuadro de instrumentos cuando se circula a una velocidad comprendida entre aprox. 30 km/h (18 mph) y 210 km/h (130 mph) ⇒ fig. 166.

El momento de la advertencia varía en función de la situación del tráfico y del comportamiento del conductor. Al mismo tiempo se prepara el vehículo para una posible frenada de emergencia ⇒ ⚠.

Advertencia crítica

Si el conductor no reacciona ante el preaviso, el sistema puede intervenir de forma activa en los frenos, cuando se circula a una velocidad comprendida entre aprox. 30 km/h (18 mph) y 210 km/h (130 mph), provocando un breve tirón para avisar de esta manera del inminente peligro de colisión. El momento de la advertencia varía en función de la situación del tráfico y del comportamiento del conductor.

Frenada automática

Si el conductor tampoco reacciona ante la advertencia crítica, el sistema puede frenar el vehículo automáticamente aumentando progresivamente la fuerza de frenado cuando se circula a una velocidad comprendida entre aprox. 5 km/h (3 mph) y 210 km/h (130 mph). Reduciendo la velocidad en caso de una posible colisión, el sistema puede contribuir a reducir las consecuencias de un accidente.

Asistencia a la frenada

Si el Front Assist advierte que el conductor no frena lo suficiente en caso de peligro de colisión, el sistema puede incrementar la fuerza de frenado y ayudar así a evitar la colisión cuando se circula a una velocidad comprendida entre aprox. 5 km/h (3 mph) y 210 km/h (130 mph). La asistencia a la frenada solo tiene lugar mientras el pedal del freno permanezca pisado con fuerza.

⚠ ADVERTENCIA

La tecnología inteligente que incorpora el sistema de vigilancia Front Assist no puede salvar los límites impuestos por las leyes físicas y solo funciona dentro de los límites del sistema. El conductor es siempre el responsable de frenar a tiempo. Si el Front Assist emite una advertencia, el conductor deberá frenar

⚠ ADVERTENCIA (continuación)

el vehículo inmediatamente pisando el freno o esquivar el obstáculo, según las circunstancias.

- **Adapte siempre la velocidad y la distancia de seguridad con respecto al vehículo precedente en función de las condiciones de visibilidad, climatológicas, de la calzada y del tráfico.**
- **El Front Assist no puede evitar por sí mismo accidentes ni lesiones graves.**
- **En situaciones de marcha complejas, el Front Assist puede advertir innecesariamente e intervenir en los frenos sin que se desee como, por ejemplo, en el caso de las isletas.**
- **Si el funcionamiento del Front Assist se halla mermado, por ejemplo, por suciedad o desajuste del sensor de radar, puede que el sistema emita advertencias innecesarias e intervenga en los frenos inoportunamente.**
- **El Front Assist no reacciona ante personas o animales, ni ante vehículos que se crucen transversalmente o que se aproximen en dirección contraria por el mismo carril.**

⚠ ADVERTENCIA (continuación)

- **El conductor ha de estar siempre preparado para retomar el control del vehículo.**

- i** Cuando el Front Assist provoca una frenada, el pedal del freno ofrece más resistencia.
- i** Las intervenciones automáticas en los frenos del Front Assist pueden interrumpirse pisando el acelerador o moviendo el volante.
- i** Si el Front Assist no funciona como se describe en este capítulo (p. ej., si interviene varias veces de forma inoportuna), desconéctelo. Acuda a un taller especializado y encargue la revisión del sistema. Volkswagen recomienda acudir a un concesionario Volkswagen. ◀

Indicaciones en la pantalla

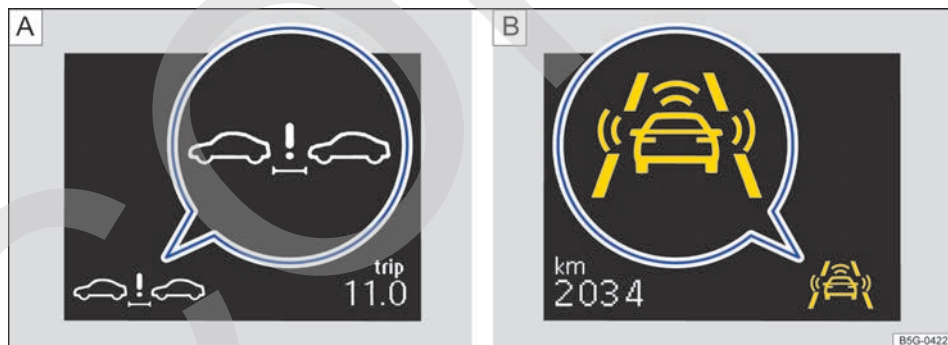

Fig. 165 En la pantalla del cuadro de instrumentos: **A**) Indicación de advertencia de la distancia. **B**) Front Assist desactivado.

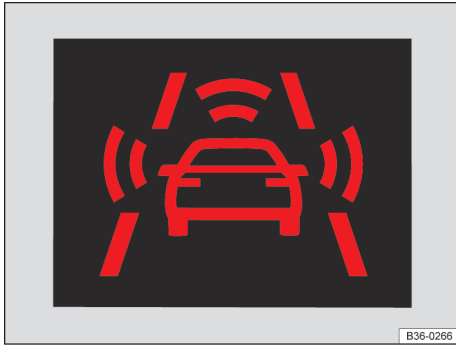



Fig. 166 En la pantalla del cuadro de instrumentos: indicación del preaviso.

Lea primero y tenga en cuenta la información preliminar y las advertencias de seguridad  de la pág. 242.

Advertencia de la distancia

Si se sobrepasa la distancia de seguridad respecto al vehículo precedente, en la pantalla del cuadro de instrumentos aparece una advertencia al respecto \Rightarrow fig. 165  (imagen ampliada).

¡Aumente la distancia!

Preaviso

El sistema detecta una posible colisión con el vehículo precedente \Rightarrow fig. 166¹⁾.

¡Frene o desvíe la trayectoria! En caso necesario, pise el pedal del freno.

Front Assist desactivado

Cuando se desactiva el Front Assist, en la pantalla del cuadro de instrumentos aparece una indicación al respecto \Rightarrow fig. 165  (imagen ampliada)¹⁾.

⚠ ADVERTENCIA

Si se ignoran los testigos de advertencia que se enciendan y las indicaciones de la pantalla, se podrían producir accidentes y lesiones graves.

- No ignore nunca los testigos de advertencia ni las indicaciones de la pantalla.

 Cuando el Front Assist está conectado, las indicaciones en la pantalla del cuadro de instrumentos de otras funciones podrían quedar ocultas, por ejemplo, una llamada entrante. ◀

Sensor de radar

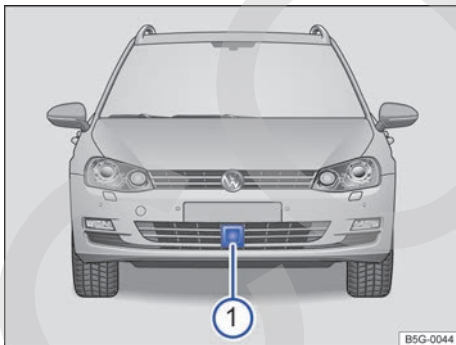



Fig. 167 En el paragolpes delantero: sensor de radar.

Lea primero y tenga en cuenta la información preliminar y las advertencias de seguridad  de la pág. 242.

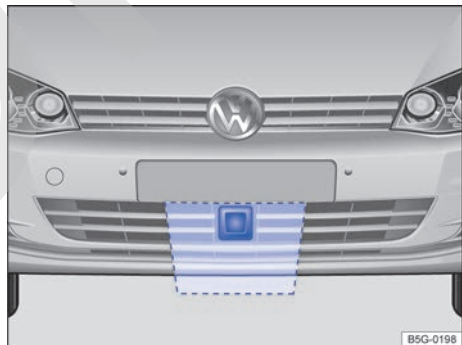



Fig. 168 Zona que hay que dejar libre alrededor del sensor de radar.

En el paragolpes delantero va montado un sensor de radar para captar la situación del tráfico \Rightarrow fig. 167 . Este sensor permite detectar vehículos que circulen por delante a una distancia de hasta 120 m aprox. ▶

¹⁾ El símbolo es a color en los cuadros de instrumentos con pantalla a color.

La visibilidad del sensor de radar se puede ver mermada por suciedad, como puede ser barro o nieve, o por influencias medioambientales, como puede ser lluvia o neblina de agua. En este caso el sistema de vigilancia Front Assist no funciona. En la pantalla del cuadro de instrumentos aparece el siguiente mensaje: **Front Assist: ¡Sensor sin visibilidad!**. Dado el caso, limpie el sensor de radar ⇒ .

Cuando el sensor de radar vuelva a funcionar correctamente, el Front Assist volverá a estar disponible automáticamente.

El funcionamiento del Front Assist se puede ver afectado negativamente en caso de fuerte reflexión inversa de la señal de radar. Esto puede ocurrir, por ejemplo, en un aparcamiento cerrado o debido a la presencia de objetos metálicos (p. ej., raíles en la calzada o placas utilizadas en obras).

La zona situada delante y alrededor del sensor de radar ⇒ [fig. 168](#) no se deberá cubrir con adhesivos, faros adicionales, marcos embellecedores para la matrícula o similares, pues esto podría influir negativamente en el funcionamiento del Front Assist.

Si se realizan modificaciones estructurales en el vehículo, p. ej., si se rebaja la suspensión o se modifica el faldón del frontal, el funcionamiento del Front Assist se puede ver afectado negativamente.

Por ello, únicamente se deberán encargar modificaciones estructurales a talleres especializados. Volkswagen recomienda para ello un concesionario Volkswagen.

Si se realizan trabajos de reparación de forma inadecuada en la parte delantera del vehículo, el sensor de radar podría desajustarse y con ello se vería afectado el funcionamiento del Front Assist. Por ello, solo se deberán encargar trabajos de reparación a talleres especializados. Volkswagen recomienda para ello un concesionario Volkswagen.

AVISO

Si tiene la impresión de que el sensor de radar está dañado o se ha desajustado, desconecte el Front Assist. De este modo evitará otros posibles daños. Encargue el ajuste del radar.

- **El sensor puede desajustarse si recibe algún golpe, por ejemplo, durante una maniobra de aparcamiento. Esto puede perjudicar la eficacia del sistema o provocar su desconexión.**
- **Para la reparación del sensor de radar se requieren conocimientos y herramientas especiales. Volkswagen recomienda para ello un concesionario Volkswagen.**
- **Retire la nieve con un cepillo y el hielo preferentemente con un aerosol antihielo sin disolventes.**

Manejar el sistema de vigilancia Front Assist



Lea primero y tenga en cuenta la información preliminar y las advertencias de seguridad  de la pág. 242.



El sistema de vigilancia Front Assist se activa automáticamente cuando se conecta el encendido ⇒ pág. 161.

Cuando el Front Assist está desactivado, también lo están la función de preaviso y la advertencia de la distancia.

Volkswagen recomienda dejar el Front Assist siempre activado. Excepciones ⇒ pág. 246, *Desactivar el sistema de vigilancia Front Assist temporalmente en las siguientes situaciones.*

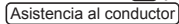

Activar y desactivar el sistema de vigilancia Front Assist

Con el encendido conectado, el Front Assist se puede activar y desactivar como sigue:

Active o desactive el sistema en el sistema de infotainment mediante la tecla  y los botones de función  y  ⇒ pág. 30.

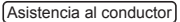

Cuando se desactiva el Front Assist, en la pantalla del cuadro de instrumentos aparece una indicación al respecto ⇒ pág. 243.

Activar o desactivar la función de preaviso

La función de preaviso se puede activar o desactivar en el sistema de infotainment mediante la tecla  y los botones de función  y  ⇒ pág. 30.

Volkswagen recomienda tener la función de preaviso siempre activada.



Activar o desactivar la advertencia de la distancia

La indicación de la advertencia de la distancia se puede activar o desactivar en el sistema de infotainment mediante la tecla  y los botones de función  y  ⇒ pág. 30.

El sistema mantiene el ajuste realizado la próxima vez que se conecte el encendido.

Volkswagen recomienda tener la advertencia de la distancia siempre activada.

Desactivar el sistema de vigilancia Front Assist temporalmente en las siguientes situaciones

 Lea primero y tenga en cuenta la información preliminar y las advertencias de seguridad  de la pág. 242.

En las siguientes situaciones se deberá desactivar el sistema de vigilancia Front Assist a causa de las limitaciones del sistema \Rightarrow :

- Cuando se remolque el vehículo.
- Cuando el vehículo se encuentre en un banco de pruebas de rodillos.
- Cuando el vehículo circule fuera de la red de carreteras públicas, por ejemplo, al atravesar obras o campo a través o en competición.
- Cuando el sensor de radar esté averiado.

- Si el sensor de radar recibe algún golpe violento, por ejemplo, en un accidente por alcance.
- Si interviene varias veces innecesariamente.
- Si se tapa el sensor de radar temporalmente con algún accesorio como, por ejemplo, un faro adicional o algo similar.
- Cuando se vaya a cargar el vehículo en un camión, en un transbordador o en un tren.



ADVERTENCIA

Si no se desactiva el Front Assist en las situaciones descritas, pueden producirse accidentes y lesiones graves. 

Función de frenada de emergencia en ciudad





Fig. 169 En la pantalla del cuadro de instrumentos: indicación del preaviso.

 Lea primero y tenga en cuenta la información preliminar y las advertencias de seguridad  de la pág. 242.

La función de frenada de emergencia en ciudad forma parte del sistema de vigilancia Front Assist y está activa siempre que este sistema está conectado.

En función del equipamiento, el Front Assist, y consecuentemente también la función de frenada de emergencia en ciudad, se puede activar o de-

sactivar en el sistema de infotainment mediante la tecla **CAR** y los botones de función  y  (Asistencia al conductor) \Rightarrow pág. 30.

La función de frenada de emergencia en ciudad capta, a velocidades comprendidas entre 5 km/h (3 mph) y 30 km/h (19 mph) aprox., la situación del tráfico delante del vehículo hasta una distancia de 10 m aprox.

Si el sistema detecta una posible colisión con un vehículo que circule por delante, se prepara el vehículo para una posible frenada de emergencia \Rightarrow .

Si el conductor no reacciona ante un peligro de colisión, el sistema puede frenar el vehículo automáticamente aumentando progresivamente la fuerza de frenado con el fin de reducir la velocidad para el caso de que se produzca una colisión. De este modo el sistema puede contribuir a reducir las consecuencias de un accidente.

Indicación en la pantalla

La deceleración automática por parte de la función de frenada de emergencia en ciudad se muestra en la pantalla del cuadro de instrumentos mediante la indicación del preaviso \Rightarrow fig. 169¹⁾. 

¹⁾ El símbolo es a color en los cuadros de instrumentos con pantalla a color.





ADVERTENCIA

La tecnología inteligente que incorpora la función de frenada de emergencia en ciudad no puede salvar los límites impuestos por las leyes físicas y únicamente funciona dentro de los límites del sistema. El conductor es siempre el responsable de frenar a tiempo.

- **Adapte siempre la velocidad y la distancia de seguridad con respecto al vehículo precedente en función de las condiciones de visibilidad, climatológicas, de la calzada y del tráfico.**
- **La función de frenada de emergencia en ciudad no puede evitar por sí misma accidentes ni lesiones graves.**
- **En situaciones de marcha complejas, la función de frenada de emergencia en ciudad puede intervenir en los frenos sin que se desee como, por ejemplo, en zonas en obras o cuando hay raíles de metal.**
- **Si el funcionamiento de la función de frenada de emergencia en ciudad se halla mermaado porque, por ejemplo, el sensor de radar está sucio o se ha desajustado, puede que el sistema intervenga en los frenos inoportunamente.**

ADVERTENCIA (continuación)

- **La función de frenada de emergencia en ciudad no reacciona ante personas o animales, ni ante vehículos que se crucen transversalmente o que se aproximen en dirección contraria por el mismo carril.**

-  Cuando la función de frenada de emergencia en ciudad provoca una frenada, el pedal del freno ofrece más resistencia.
-  Las intervenciones automáticas en los frenos de la función de frenada de emergencia en ciudad pueden interrumpirse pisando el acelerador o moviendo el volante.
-  La función de frenada de emergencia en ciudad puede decelerar el vehículo hasta detenerlo por completo. Sin embargo, el sistema de frenos no detiene el vehículo de forma permanente. ¡Pise el pedal de freno!
-  Si se producen varias intervenciones inoportunas, desconecte el Front Assist y con ello la función de frenada de emergencia en ciudad. Acuda a un taller especializado, Volkswagen recomienda acudir a un concesionario Volkswagen.
-  Si se producen numerosas intervenciones, puede que la función de frenada de emergencia en ciudad se desconecte automáticamente. <

Limitaciones del sistema



Lea primero y tenga en cuenta la información preliminar y las advertencias de seguridad  de la pág. 242.

El sistema de vigilancia Front Assist cuenta con ciertas limitaciones propias y está sujeto a los límites impuestos por las leyes físicas. Así, por ejemplo, bajo determinadas circunstancias algunas reacciones del sistema pueden resultar inoportunas o tener lugar con retraso desde el punto de vista del conductor. Por ello, ¡esté siempre atento para intervenir si fuera preciso!

Las siguientes condiciones pueden provocar que el sistema de vigilancia Front Assist no reaccione o lo haga con retraso:

- Al tomar curvas cerradas.
- Si se pisa el acelerador a fondo.
- Si el Front Assist está desactivado o averiado.
- Si se ha desconectado el ASR o el ESC manualmente.
- Si el ESP está regulando.

- Si varias luces de freno del vehículo están averiadas.
- Si el sensor de radar está sucio o tapado.
- Si hay objetos de metal como, p. ej., raíles en la calzada o placas utilizadas en obras.
- Si el vehículo circula marcha atrás.
- Si se acelera mucho el vehículo.
- En caso de nevada o lluvia fuerte.
- En caso de vehículos estrechos como, por ejemplo, las motocicletas.
- En caso de vehículos que circulen desalineados.
- En caso de vehículos que se crucen en sentido transversal.
- En caso de vehículos que se aproximen en sentido contrario.
- En situaciones de tráfico confusas.
- En caso de carga y accesorios especiales de otros vehículos que sobresalgan por los lados, hacia atrás o hacia arriba de los vehículos. <

Sistema de detección del cansancio (recomendación de realizar un descanso)

Introducción al tema

En este capítulo encontrará información sobre los siguientes temas:

Funcionamiento y manejo 248

El sistema de detección del cansancio informa al conductor cuando, por el comportamiento al volante de este, deduce que está cansado.

Información adicional y advertencias:

- Sistema de infotainment ⇒ pág. 30
- Accesorios, cambio de piezas, reparaciones y modificaciones (información almacenada en las unidades de control) ⇒ pág. 322

⚠ ADVERTENCIA

La tecnología inteligente que incorpora el sistema de detección del cansancio no puede salvar los límites impuestos por las leyes físicas y únicamente funciona dentro de los límites del sistema. El mayor confort que proporciona el sistema de detección del cansancio no debe inducir a correr ningún riesgo. Cuando realice viajes largos, realice con regularidad descansos convenientemente largos.

⚠ ADVERTENCIA (continuación)

- El conductor es siempre el responsable de determinar su capacidad para conducir.
- No conduzca nunca cuando se encuentre cansado.
- El sistema no detecta siempre el cansancio del conductor. Tenga en cuenta la información del apartado “Funcionamiento limitado” ⇒ pág. 249.
- En algunas situaciones el sistema puede interpretar erróneamente una maniobra intencionada como un signo de cansancio del conductor.
- ¡En caso del llamado “microsueño” al volante, no tiene lugar ninguna advertencia fuerte!
- Tenga en cuenta las indicaciones de la pantalla del cuadro de instrumentos y actúe conforme a las mismas.

i El sistema de detección del cansancio solo ha sido diseñado para la conducción por autopistas y carreteras anchas.

i Si el sistema presenta una avería, acuda a un taller especializado y encargue su revisión.

Funcionamiento y manejo



Fig. 170 En la pantalla del cuadro de instrumentos: símbolo de detección del cansancio.

Lea primero y tenga en cuenta la información preliminar y las advertencias de seguridad ⚠ de la pág. 248.

El sistema de detección del cansancio registra al inicio de un trayecto el comportamiento al volante del conductor y a partir del mismo realiza una eva-

luación del cansancio. Esta se compara continuamente con el comportamiento actual al volante. Si el sistema detecta cansancio en el conductor, informa de forma acústica con un “gong” y de forma óptica con un símbolo y un mensaje complementario en la pantalla del cuadro de instrumentos ⇒ **fig. 170**. El mensaje de la pantalla del cuadro de instrumentos se muestra durante aprox. 5 segundos y, dado el caso, se vuelve a repetir una segunda vez. El sistema memoriza el último aviso que tiene lugar.

El mensaje que aparece en la pantalla del cuadro de instrumentos se puede ocultar pulsando la tecla **OK/RESET** de la palanca del limpiacristales o la tecla **OK** del volante multifunción ⇒ pág. 25. Mediante el indicador multifunción ⇒ pág. 25 se puede volver a mostrar el mensaje en la pantalla del cuadro de instrumentos.

Condiciones de funcionamiento

El comportamiento al volante solo se valora a velocidades comprendidas entre 65 km/h (40 mph) y 200 km/h (125 mph) aprox.

Conectar y desconectar

El sistema de detección del cansancio se puede activar o desactivar en el sistema de infotainment mediante la tecla **CAR** y los botones de función **☺** y **☹** (Asistencia al conductor) ⇒ pág. 30.

Funcionamiento limitado

El sistema de detección del cansancio está sujeto a determinadas limitaciones inherentes al sistema. Las siguientes condiciones pueden provocar que el sistema funcione de forma limitada o no funcione en absoluto:

- velocidades por debajo de los 65 km/h (40 mph)
- velocidades por encima de los 200 km/h (125 mph)

- tramos con curvas
- carreteras en mal estado
- condiciones meteorológicas adversas
- estilo de conducción deportivo
- gran distracción por parte del conductor

El sistema se desconecta en los siguientes casos:

- Se desconecta el encendido.
- Se desabrocha el cinturón de seguridad del conductor y se abre la puerta del conductor.
- El vehículo permanece detenido más de 15 minutos.

Si se circula mucho tiempo a menos de aprox. 65 km/h (40 mph), el sistema deja de evaluar automáticamente el cansancio. Si a continuación se vuelve a circular más deprisa, se volverá a valorar el comportamiento al volante. <

Protección proactiva de los ocupantes

Introducción al tema

En este capítulo encontrará información sobre los siguientes temas:

Indicaciones en la pantalla	250
Descripción	250

La protección proactiva de los ocupantes es un sistema de asistencia que activa una serie de medidas para proteger a los ocupantes del vehículo en situaciones de peligro, pero que no puede evitar una colisión.

Información adicional y advertencias:

- Sistema de infotainment ⇒ pág. 30
- Cinturones de seguridad ⇒ pág. 80
- Accesorios, cambio de piezas, reparaciones y modificaciones ⇒ pág. 322

ADVERTENCIA

La tecnología inteligente que incorpora la protección proactiva de los ocupantes no puede salvar los límites impuestos por las leyes físicas y únicamente funciona dentro de los límites del sistema. El sistema no puede evitar una colisión. La mayor seguridad que proporciona el sistema no deberá inducir a correr ningún riesgo. El sistema no puede reemplazar la atención del conductor.

- Ajuste siempre la velocidad y la distancia de seguridad con respecto al vehículo precedente en función de las condiciones de visibilidad, climatológicas, de la calzada y del tráfico.
- Puede ocurrir que los sistemas se activen en falso.

Indicaciones en la pantalla

Lea primero y tenga en cuenta la información preliminar y las advertencias de seguridad de la pág. 250.

Indicación en la pantalla	Solución
Protección de ocupantes proactiva no disponible	Acuda a un taller especializado y solicite la revisión del sistema.
Protección de ocupantes proactiva: Función limitada	

ADVERTENCIA

Si se ignoran los testigos de advertencia que se hubieran encendido y los correspondientes mensajes, el vehículo podría quedarse parado en medio del tráfico, además de que se podrían producir accidentes y lesiones graves.

ADVERTENCIA (continuación)

- No ignore nunca los testigos de advertencia ni los mensajes.
- Detenga el vehículo en cuanto sea posible y seguro.

AVISO

Si ignora los testigos de control que se hubieran encendido y los correspondientes mensajes, se podrían producir daños en el vehículo.

Descripción

Lea primero y tenga en cuenta la información preliminar y las advertencias de seguridad de la pág. 250.

La protección proactiva de los ocupantes solo funciona en su totalidad cuando la función está activada en el sistema de infotainment y no hay ningún fallo de funcionamiento ⇒ pág. 251.

Funciones básicas

En función de las disposiciones legales de cada país y del equipamiento del vehículo, en situaciones críticas (p. ej., en caso de frenado de emergencia o de subviraje y sobreviraje) pueden activarse las siguientes funciones por separado o a la vez a partir de una velocidad de aprox. 30 km/h (18 mph):

- Pretensado reversible de los cinturones de seguridad delanteros que estén abrochados.
- Cierre automático del techo corredizo y deflector panorámico eléctrico y de las ventanillas laterales hasta quedar solo una rendija.

Ajuste en el sistema de infotainment

La protección proactiva de los ocupantes se puede activar o desactivar en el sistema de infotainment mediante la tecla **CAR** y los botones de función  y **Asistencia al conductor** ⇒ pág. 30.

La marca en la casilla de verificación del botón de función indica que se ha activado la máxima asistencia.

La protección proactiva de los ocupantes se activa de nuevo cada vez que se conecta el encendido.

Mensaje de fallo

En caso de un funcionamiento anómalo o de avería de la protección proactiva de los ocupantes, aparecerá un mensaje al respecto en la pantalla del cuadro de instrumentos ⇒ pág. 250.

Si la protección proactiva de los ocupantes no funciona como se describe en este capítulo, acuda a un taller especializado y solicite la revisión del sistema.

Funcionamiento limitado

En las siguientes situaciones la protección proactiva de los ocupantes no se encuentra disponible o solo de forma limitada:

- Cuando el ASR o el ESC están desconectados y cuando se circula marcha atrás ⇒ pág. 179.
- Cuando existe una avería en la función del ESC, en el pretensor del cinturón o en la unidad de control del airbag ⇒ pág. 80 o ⇒ pág. 90.
- Cuando el airbag frontal del acompañante está desactivado, el tensado reversible del cinturón del asiento del acompañante está desactivado.

⚠ ADVERTENCIA

Cualquier distracción del conductor puede dar lugar a un accidente y a que se produzcan lesiones.

- **No realice ajustes en el sistema de infotainment durante la marcha.**

Sistema de control de los neumáticos

Introducción al tema

En este capítulo encontrará información sobre los siguientes temas:

Testigo de control	253
Sistema de control de los neumáticos	254

Información adicional y advertencias:

- Sistema de información Volkswagen ⇒ pág. 25
- Sistema de infotainment ⇒ pág. 30
- Transporte de objetos ⇒ pág. 131
- Frenar, detener y aparcar el vehículo ⇒ pág. 179
- Conservación y limpieza del exterior del vehículo ⇒ pág. 289
- Llantas y neumáticos ⇒ pág. 306
- Accesorios, cambio de piezas, reparaciones y modificaciones ⇒ pág. 322
- Información para el usuario ⇒ pág. 331

ADVERTENCIA

La tecnología inteligente que incorpora el sistema de control de los neumáticos no puede salvar los límites impuestos por las leyes físicas y únicamente funciona dentro de los límites del sistema. La manipulación inapropiada de las llantas y los neumáticos puede causar la pérdida de presión repentina, el desprendimiento de la banda de rodadura e incluso el reventón del neumático.

- Compruebe con regularidad la presión de inflado de los neumáticos y mantenga siempre los valores prescritos ⇒ pág. 306. Si la presión de inflado es demasiado baja, el neumático podría calentarse tanto que la banda de rodadura podría desprenderse y el neumático reventar.

ADVERTENCIA (continuación)

- Mantenga siempre la presión de inflado correcta medida con los neumáticos fríos, tal y como figura en el adhesivo ⇒ pág. 306.
- Compruebe con regularidad la presión de inflado de los neumáticos cuando estos estén fríos. Si fuera necesario, ajuste la presión de inflado prescrita para los neumáticos montados en el vehículo cuando estos estén fríos ⇒ pág. 306.
- Compruebe periódicamente que los neumáticos no presenten indicios de desgaste o daño.
- No exceda nunca la velocidad ni la capacidad de carga máximas autorizadas de los neumáticos montados.



Si la presión de inflado de los neumáticos es demasiado baja, aumenta el desgaste de los neumáticos y el consumo de combustible.



La primera vez que se circula a gran velocidad con neumáticos nuevos puede que estos se ensanchen mínimamente y que, como consecuencia, tenga lugar un aviso sobre la presión de inflado.



Sustituya los neumáticos viejos únicamente por neumáticos autorizados por Volkswagen para el modelo de vehículo en cuestión.



No se fie solo del sistema de control de los neumáticos. Compruebe con regularidad los neumáticos para asegurarse de que la presión de inflado es la correcta y de que los neumáticos no presentan indicios de estar dañados como, por ejemplo, pinchazos, cortes, grietas o abolladuras. Retire los cuerpos extraños que se hayan podido clavar en el perfil del neumático, siempre y cuando no hayan penetrado en el interior del neumático. <

Testigo de control



Lea primero y tenga en cuenta la información preliminar y las advertencias de seguridad ▲ de la pág. 252.

Se enciende	Posible causa ⇒ ▲	Solución
	La presión de inflado de uno o de varios neumáticos ha disminuido considerablemente en relación a la presión ajustada por el conductor, o la estructura del neumático está dañada. Adicionalmente suena una señal de advertencia y puede que se muestre un mensaje al respecto en la pantalla del cuadro de instrumentos.	<p> ¡No continúe la marcha! ¡Reduzca inmediatamente la velocidad! Detenga el vehículo en cuanto sea posible y seguro. ¡Evite volantazos y frenazos!</p> <p>Compruebe todas las ruedas y las presiones de inflado de los neumáticos, y ajuste estas últimas en caso necesario ⇒ pág. 306. Encargue la sustitución de los neumáticos dañados. Tras modificar las presiones de inflado de los neumáticos o cambiar una o varias ruedas hay que adaptar de nuevo el sistema de control de los neumáticos ⇒ pág. 254.</p>
Parpadea	Posible causa ⇒ ▲	Solución
	El sistema está averiado. El testigo de control parpadea durante aprox. 1 minuto y, a continuación, permanece encendido. Además, en la pantalla del cuadro de instrumentos y en la del sistema de infotainment puede que se muestre un mensaje al respecto.	Si la presión de los neumáticos es correcta y, tras desconectar y volver a conectar el encendido, el testigo de control aún parpadea y a continuación permanece encendido, acuda a un taller especializado y solicite la revisión del sistema.

Al conectar el encendido se encienden brevemente algunos testigos de advertencia y de control a modo de comprobación. Al cabo de unos segundos se apagan.

▲ ADVERTENCIA

Si la presión de inflado no es igual en todos los neumáticos o es demasiado baja, los neumáticos podrían fallar, se podría perder el control del vehículo y producirse accidentes, lesiones graves o la muerte.

- Si se enciende el testigo de control (⚠), deténgase inmediatamente y revise todos los neumáticos ⇒ pág. 306.
- Si la presión de inflado no es igual en todos los neumáticos o es demasiado baja, podría aumentar el desgaste de los neumáticos, empeorar la estabilidad de marcha y aumentar la distancia de frenado.
- Si la presión de inflado no es igual en todos los neumáticos o es demasiado baja, podría fallar repentinamente algún neumático o reventar y se podría perder el control del vehículo.

▲ ADVERTENCIA (continuación)

- El conductor es siempre el responsable de que la presión de inflado de todos los neumáticos del vehículo sea la adecuada. La presión de inflado recomendada figura en un adhesivo ⇒ pág. 306.
- El sistema de control de los neumáticos solo puede cumplir su función si todos los neumáticos tienen la presión de inflado correcta en frío.
- Circular con la presión de inflado inadecuada puede provocar accidentes y daños en los neumáticos. Los neumáticos deberán tener siempre la presión de inflado adecuada al estado de carga del vehículo ⇒ pág. 306.
- Antes de emprender la marcha, infle siempre todos los neumáticos con la presión de inflado correcta ⇒ pág. 306.
- Si se circula con una presión de inflado demasiado baja, el neumático se ve sometido a un mayor trabajo de flexión y, por ello, podría calentarse tanto que la banda de rodadura podría desprenderse, el neumático podría reventar y se podría perder el control del vehículo.

⚠ ADVERTENCIA (continuación)

- Si se circula a gran velocidad o con mucha carga, los neumáticos podrían calentarse de tal manera que podrían llegar a reventar y se podría perder el control del vehículo.
- La presión excesiva o insuficiente de los neumáticos reduce su vida útil y empeora el comportamiento de marcha del vehículo.
- Si el neumático no estuviera totalmente desinflado y no fuera necesario cambiar la rueda inmediatamente, dirijase a poca velocidad al taller especializado más cercano y solicite que se compruebe y corrija la presión de inflado ⇒ pág. 306.

⚠ ADVERTENCIA

Si se ignoran los testigos de advertencia que se hubieran encendido y los correspondientes mensajes, el vehículo podría quedarse parado en medio del tráfico, además de que se podrían producir accidentes y lesiones graves.

- No ignore nunca los testigos de advertencia ni los mensajes.

⚠ ADVERTENCIA (continuación)

- Detenga el vehículo en cuanto sea posible y seguro.

ⓘ AVISO

Si ignora los testigos de control que se hubieran encendido y los correspondientes mensajes, se podrían producir daños en el vehículo.

i Si con el encendido conectado se detecta una presión de inflado demasiado baja, se enciende el testigo de control amarillo (⚠). Adicionalmente suena una advertencia acústica y puede que se muestre un mensaje al respecto.

i Si con el encendido conectado se detecta una anomalía en el sistema, el testigo de control amarillo (⚠) parpadea durante aprox. 1 minuto y, a continuación, permanece encendido. Adicionalmente puede que se muestre un mensaje.

i Si se circula por carreteras sin asfaltar durante largo tiempo o se conduce deportivamente, puede que el sistema de control se desconecte temporalmente. El testigo de control indica una anomalía en el funcionamiento del sistema, pero se apaga cuando varían las condiciones de la calzada o el estilo de conducción.

Sistema de control de los neumáticos



Lea primero y tenga en cuenta la información preliminar y las advertencias de seguridad ⚠ de la pág. 252.

El sistema de control de los neumáticos compara, entre otras cosas, las vueltas de cada rueda y con ello su circunferencia de rodadura mediante los sensores del ABS. Si cambia la circunferencia de rodadura de una o varias ruedas, el sistema de control de los neumáticos lo indica en el cuadro de instrumentos.

Cambios en la circunferencia de rodadura

La circunferencia de rodadura de un neumático puede cambiar:

- Si se ha modificado manualmente la presión de inflado del neumático.
- Si la presión de inflado del neumático es demasiado baja.
- Si la estructura del neumático presenta daños.
- Si el vehículo está desnivelado por la carga.
- Si las ruedas de un eje están más cargadas (p. ej., en caso de transportar mucha carga).

- Si el vehículo lleva montadas cadenas para nieve.
- Si va montada una rueda de emergencia.
- Si se ha cambiado una rueda por eje.





Bajo determinadas circunstancias, el sistema de control de los neumáticos puede tardar en realizar la advertencia (⚠) o incluso no hacerlo como, por ejemplo, en el caso de un estilo de conducción deportivo, cuando se circula por calzadas sin piso firme o en condiciones invernales, o cuando se circula con cadenas para nieve.

Adaptar el sistema de control de los neumáticos

Tras modificar las presiones de inflado de los neumáticos o cambiar una o varias ruedas hay que adaptar de nuevo el sistema de control de los neumáticos. Esto también rige si se intercambian las ruedas, por ejemplo, del eje delantero al trasero.

Para adaptar de nuevo el sistema hay que poner primero a cero los valores memorizados.



- Conecte el encendido.
- Pulse la tecla del infotainment **CAR** ⇒ pág. 30. ▶

- Pulse brevemente el botón de función  para abrir el menú **Ajustes Vehículo**.
- Pulse el botón de función .
- Pulse el botón de función .
- Si la presión de inflado de los cuatro neumáticos se corresponde con los valores exigidos, pulse el botón de función  para guardar las presiones.
- Si se pulsa el botón de función , no se guardarán las presiones de inflado actuales y no se adaptará el sistema.

Tras poner a cero los valores memorizados, el sistema se adapta automáticamente en condiciones de marcha normales a las presiones ajustadas por el conductor y a los neumáticos montados. Tras un recorrido largo a diferentes velocidades se toman los valores adaptados y se supervisan.

Si las ruedas están sometidas a mucha carga, por ejemplo, cuando se transporta mucha carga, antes de la adaptación habrá que aumentar la presión de inflado de los neumáticos conforme al valor recomendado en caso de carga plena ⇒ pág. 306.

 El sistema de control de los neumáticos no funciona cuando el ESC o el ABS presentan una avería ⇒ pág. 179.

 Si se circula con cadenas para nieve, puede que se muestre una indicación errónea, ya que las cadenas aumentan el perímetro de la rueda. 

Climatización

Calefactar, ventilar y refrigerar

Introducción al tema

En este capítulo encontrará información sobre los siguientes temas:

Mandos del climatizador	257
Manejar mediante el sistema de infotainment	259
Instrucciones de uso del climatizador	260
Difusores de aire	261
Recirculación de aire	261

Filtro de polvo y polen

El filtro de polvo y polen con carbón activo reduce las impurezas presentes en el aire del exterior cuando entra en el habitáculo.

El filtro de polvo y polen debe cambiarse con regularidad para que no disminuya el rendimiento del climatizador.

Si el filtro deja de funcionar correctamente antes de lo previsto por circular por zonas donde el aire exterior esté muy contaminado, es posible que haya que realizar el cambio entre los servicios previstos.

Información adicional y advertencias:

- Vistas del exterior del vehículo ⇒ pág. 6
- Sistema de infotainment ⇒ pág. 30
- Funciones de los asientos ⇒ pág. 78
- Limpialavacristales ⇒ pág. 121
- Conservación y limpieza del exterior del vehículo ⇒ pág. 289

ADVERTENCIA

Cuando la visibilidad a través de las ventanillas es mala, aumenta el riesgo de que se produzcan colisiones y accidentes, que pueden ocasionar lesiones graves.

- Para tener buena visibilidad, asegúrese siempre de que todas las ventanillas estén desempañadas, sin hielo y sin nieve.
- Solo podrá alcanzarse la máxima potencia calorífica posible y un desescarchado lo más rápido posible de los cristales cuando el motor esté a temperatura de servicio. Emprenda la marcha únicamente cuando disponga de buena visibilidad.

ADVERTENCIA (continuación)

- Asegúrese siempre de utilizar correctamente el sistema de calefacción y ventilación, o el climatizador, y la luneta térmica para conseguir una buena visibilidad hacia fuera.
- No utilice nunca la recirculación de aire durante un tiempo prolongado. Con la refrigeración desconectada y la recirculación de aire conectada, los cristales pueden empañarse muy rápidamente y dificultar seriamente la visibilidad.
- Desconecte siempre la recirculación de aire cuando no se necesite.

ADVERTENCIA



El aire viciado puede provocar rápidamente la fatiga del conductor y reducir su capacidad de concentración, lo que podría provocar colisiones, accidentes y lesiones graves.

- No desconecte nunca el ventilador ni deje nunca conectada la recirculación de aire durante mucho tiempo, ya que mientras tanto no entra aire del exterior en el habitáculo.

AVISO

• Si tiene la impresión de que el climatizador se ha estropeado, desconéctelo, así como también la función de descongelación (climatizador manual). De este modo evitará otros posibles daños. Si no hay peligro de que se empañen los cristales, puede continuar la marcha. Acuda a un taller especializado y encargue la revisión del climatizador.

- Para la reparación del climatizador se requieren conocimientos y herramientas especiales. Volkswagen recomienda para ello un concesionario Volkswagen.

 Con la refrigeración desconectada no se deshumedece el aire aspirado del exterior. Para evitar que los cristales se empañen, Volkswagen recomienda dejar conectada la refrigeración (compresor de climatización). Para ello, pulse la tecla . El testigo de control tiene que encenderse. ▶

i Solo podrá alcanzarse la máxima potencia calorífica posible y un desescarchado lo más rápido posible de los cristales cuando el motor esté a temperatura de servicio.

i Para no perjudicar el rendimiento de la calefacción o de la refrigeración y para evitar que se empañen los cristales, la entrada de aire situada delante del parabrisas deberá estar siempre libre de hielo, nieve u hojas.

Mandos del climatizador

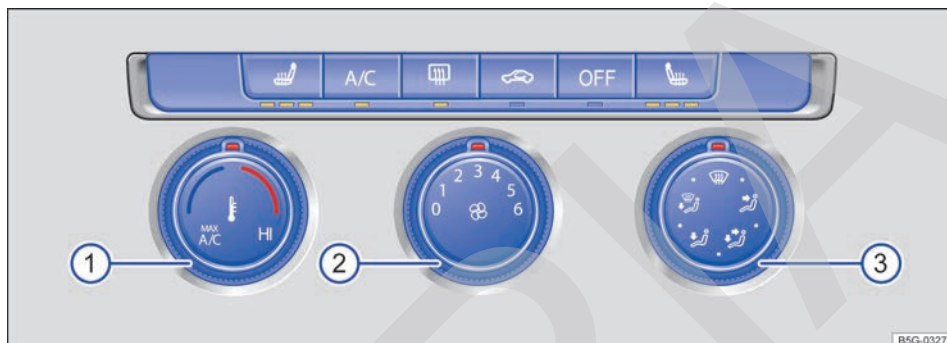

Fig. 171 En la parte superior de la consola central: mandos del climatizador manual.

















Fig. 172 En la parte superior de la consola central: mandos del Climatronic.

Lea primero y tenga en cuenta la información preliminar y las advertencias de seguridad de la pág. 256.

Los diodos luminosos que se encienden en o debajo de los mandos indican que la función correspondiente está activa.

Para conectar o desconectar una función hay que pulsar la tecla correspondiente. Para desconectar la función hay que volver a pulsar la tecla.

Tecla, regulador	Información adicional. Climatizador manual ⇒ fig. 171 y Climatronic ⇒ fig. 172
Temperatura ① 	Climatizador manual: gire el regulador para ajustar la temperatura correspondientemente. Climatronic: regulable por separado para los lados izquierdo y derecho. Gire el regulador para ajustar la temperatura correspondientemente.

Tecla, regulador	Información adicional. Climatizador manual ⇒ fig. 171 y Climatronic ⇒ fig. 172
Ventilador ② 	<p>Climatizador manual: nivel 0: ventilador y climatizador manual desconectados, nivel 6: máxima velocidad del ventilador.</p> <p>Climatronic: la velocidad del ventilador se regula automáticamente. Gire el regulador para ajustar el ventilador también manualmente.</p>
Distribución del aire ③ 	<p>Climatizador manual: gire el regulador de forma continua para dirigir el caudal de aire en la dirección deseada.</p> <p>Climatronic: el caudal de aire se ajusta automáticamente para mayor confort. También se puede conectar manualmente mediante las teclas.</p>
④ 	<p>Climatronic: visualización en la pantalla de la temperatura ajustada para los lados izquierdo y derecho</p>
	<p>Climatizador manual: función de descongelación. La función de descongelación desempaña el parabrisas. Para ello se dirige el aire hacia el parabrisas. Adicionalmente se desconecta la función de recirculación de aire y se conecta el compresor de climatización de la refrigeración. De este modo se deshumedece el aire y esto ocasiona que el parabrisas se desempañe rápidamente. Por este motivo, con la función de descongelación conectada no es posible conectar la función de recirculación de aire ni desconectar el compresor de climatización de la refrigeración. En caso necesario, aumente adicionalmente la velocidad del ventilador para desempañar el parabrisas lo más rápidamente posible.</p>
MAX 	<p>Climatronic: función de descongelación. El aire que se aspira del exterior se dirige hacia el parabrisas y la recirculación de aire se desconecta automáticamente. Cuando la temperatura es superior a +3 °C (+38 °F) aprox., se deshumedece el aire y el ventilador aumenta la velocidad para desempañar el parabrisas lo antes posible.</p>
	<p>Distribución del aire hacia el pecho a través de los difusores de aire del tablero de instrumentos</p>
	<p>Distribución del aire hacia la zona reposapiés</p>
	<p>Climatronic manual: distribución del aire hacia el pecho y la zona reposapiés</p>
	<p>Climatronic manual: distribución del aire hacia el parabrisas y la zona reposapiés</p>
	<p>Climatronic: distribución del aire hacia el parabrisas</p>
	<p>Luneta térmica: solo funciona con el motor en marcha y se desconecta automáticamente transcurridos 10 minutos, como máximo.</p>
	<p>Recirculación de aire ⇒ pág. 261</p>
	<p>Teclas de la calefacción de los asientos ⇒ pág. 78</p>
A/C	<p>Pulse la tecla para conectar y desconectar la refrigeración.</p>
MAX A/C	<p>Climatizador manual: gire el regulador a la posición MAX A/C para que la refrigeración funcione a la máxima potencia. La recirculación de aire y la refrigeración se conectan automáticamente.</p> <p>Climatronic: pulse la tecla para que la refrigeración funcione a la máxima potencia. La recirculación de aire y la refrigeración se conectan automáticamente, y se ajusta automáticamente la posición  para la distribución del aire. ▶</p>

Tecla, regulador	Información adicional. Climatizador manual ⇒ fig. 171 y Climatronic ⇒ fig. 172
SYNC	Climatronic: selección de los ajustes de temperatura del lado del conductor para el lado del acompañante: cuando el testigo de control de la tecla (SYNC) está encendido, se toman los ajustes de temperatura del lado del conductor también para el lado del acompañante. Para ajustar valores diferentes en el lado del acompañante, pulse la tecla o accione el regulador de temperatura del lado del acompañante. En la tecla no se enciende ningún testigo de control.
AUTO	Climatronic: regulación automática de la temperatura, del ventilador y de la distribución del aire. Pulse la tecla para conectar la función. En la tecla (AUTO) se enciende el testigo de control.
MENU	Climatronic: pulse la tecla para acceder a los ajustes de climatización en el sistema de infotainment ⇒ pág. 259.
Desconexión	Climatizador manual: pulse la tecla (OFF) . O BIEN: gire el mando del ventilador al nivel 0.
OFF	Climatronic: pulse la tecla (OFF) . O BIEN: gire el mando del ventilador completamente hacia la izquierda. O BIEN: desconéctelo mediante el sistema de infotainment ⇒ pág. 259.

 **Climatronic:** en caso de regulación manual, la velocidad del ventilador ajustada se muestra en el regulador ② mediante diodos luminosos. En caso de regulación automática no se muestra la velocidad del ventilador.

No válido en Brasil

Manejar mediante el sistema de infotainment

 **Lea primero y tenga en cuenta la información preliminar y las advertencias de seguridad** ⚠ de la pág. 256.

En el sistema de infotainment también pueden llevarse a cabo diversos ajustes para el Climatronic.

Abrir el menú Climatizador

- Pulse la tecla **(MENU)** ⇒ pág. 257.

En la parte superior de la pantalla se muestran los ajustes actuales como, por ejemplo, la temperatura ajustada para el lado del conductor y para el del

acompañante. Las temperaturas ajustadas hasta los +22 °C (+72 °F) se representan con flechas azules y las temperaturas por encima de +22 °C (+72 °F) con flechas rojas.

Para conectar o desconectar una función, o para seleccionar un submenú, hay que pulsar el botón de función correspondiente.

Botón de función	Efecto
OFF	Se desconecta el Climatronic.
ON	Se conecta el Climatronic.

Botón de función	Efecto
------------------	--------



Se abre el submenú de los ajustes de climatización. Se pueden realizar los siguientes ajustes:

Botón de función **[Perfil del climatiz.]** para ajustar la potencia del ventilador en el modo AUTO. Se puede escoger entre suave, medio y fuerte.

Botón de función **[Recirculación aire automática]** para conectar y desconectar la recirculación de aire automática ⇒ pág. 261.

Botón de función **[↵]** para cerrar el submenú.

[Perfil del climatiz.]: Se ajusta la potencia del ventilador en el modo AUTO. Se puede escoger entre suave, medio y fuerte.

Instrucciones de uso del climatizador



Lea primero y tenga en cuenta la información preliminar y las advertencias de seguridad ⚠ de la pág. 256.

La refrigeración del habitáculo solo funciona con el motor y el ventilador en marcha.

El rendimiento óptimo del climatizador se consigue con las ventanillas y el techo deflector panorámico cerrados. No obstante, si la temperatura en el habitáculo es muy alta por haber estado el vehículo expuesto al sol, se puede acelerar el proceso de refrigeración abriendo brevemente las ventanillas y el techo deflector panorámico.

Ajustes para optimizar la visibilidad

Con la refrigeración conectada no solo baja la temperatura en el habitáculo, sino también la humedad. De esta forma, cuando la humedad del aire exterior es elevada, aumenta el confort de los ocupantes y se evita que los cristales se empañen:

Con climatizador manual

- Desconecte la recirculación de aire ⇒ pág. 261.
- Ajuste el nivel deseado del ventilador.
- Sitúe el regulador de la temperatura en la posición intermedia.
- Abra todos los difusores de aire del tablero de instrumentos y orientelos ⇒ pág. 261.
- Gire el regulador de la distribución del aire a la posición deseada.
- Pulse la tecla **[A/C]** para conectar la refrigeración. El testigo de control de debajo de la tecla se enciende.

Con Climatronic

- Pulse la tecla **[AUTO]**.
- Ajuste la temperatura a +22 °C (+72 °F).
- Abra todos los difusores de aire del tablero de instrumentos y orientelos ⇒ pág. 261.

No es posible conectar la refrigeración

Si no es posible conectar la refrigeración, puede deberse a las siguientes causas:

- El motor no está en marcha.
- El ventilador está desconectado.
- El fusible del climatizador está fundido.
- La temperatura ambiente es inferior a aprox. +3 °C (+38 °F).
- El compresor de la refrigeración se ha desconectado temporalmente debido a la temperatura excesiva del líquido refrigerante del motor.
- El vehículo presenta otro tipo de avería. Acuda a un taller especializado y encargue la revisión del climatizador.

Particularidades

Cuando la humedad exterior y la temperatura ambiente son elevadas, es posible que gotee **agua de condensación** del evaporador de la refrigeración y se forme un pequeño charco debajo del vehículo. ¡Esto es normal y no significa que haya una fuga!

i Tras arrancar el motor, el parabrisas podría empañarse debido a la humedad residual del climatizador. Para desempañar lo más rápidamente posible el parabrisas, conecte la función de descongelación.

Difusores de aire

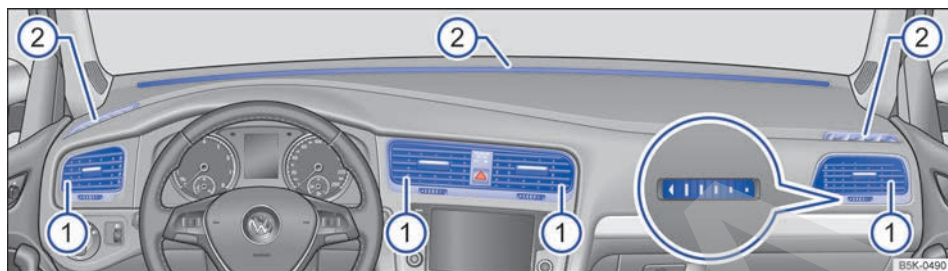

Fig. 173 En el tablero de instrumentos: difusores de aire.

Lea primero y tenga en cuenta la información preliminar y las advertencias de seguridad de la pág. 256.

Difusores de aire

Para conseguir una calefacción, una refrigeración y una ventilación suficientes en el habitáculo, los difusores de aire \Rightarrow fig. 173 ① deberán permanecer abiertos.

- Para abrir y cerrar los difusores de aire, gire la ruedecilla moleteada correspondiente (imagen ampliada) en la dirección deseada. Cuando la marca de la ruedecilla se encuentra en la posición , el difusor en cuestión está cerrado.
- Con la pestaña de la rejilla del difusor, ajuste la dirección en la que desee que salga el aire.

En la parte trasera de la consola central puede haber difusores de aire regulables. En el tablero de instrumentos ②, en las zonas reposapiés y en la parte trasera del habitáculo hay más difusores. Estos difusores no son regulables.

AVISO

No coloque alimentos, medicamentos u otros objetos sensibles al frío o al calor delante de los difusores de aire. El aire que sale de los difusores puede dañar o dejar inservibles alimentos, medicamentos u objetos sensibles al calor o al frío.

El aire que entra por los difusores y que circula por todo el habitáculo sale a su vez del vehículo por las ranuras dispuestas en la parte trasera del maletero. No cubra estas ranuras con prendas de vestir u otros objetos.

Recirculación de aire

Lea primero y tenga en cuenta la información preliminar y las advertencias de seguridad de la pág. 256.

Información general

Existen diferentes tipos de recirculación de aire:

	Recirculación manual del aire (climatizador manual, Climatronic)
	Recirculación automática del aire (Climatronic)

Con la recirculación de aire conectada se evita que entre aire del exterior en el habitáculo.

Cuando la temperatura exterior sea muy alta, es conveniente conectar manualmente la recirculación de aire brevemente para que el habitáculo se enfríe más rápidamente.

Si está conectada, la recirculación de aire se desconecta en las siguientes situaciones por motivos de seguridad \Rightarrow :

- **Desconexión manual:** se pulsa la tecla (en caso de Climatronic) o se gira el regulador de la distribución del aire a la posición (en caso de climatizador manual).
- **Desconexión automática:** un sensor detecta peligro de que se empañen los cristales del vehículo.

Conectar y desconectar manualmente la recirculación de aire

Conectar: pulse la tecla . El testigo de control de debajo de la tecla se enciende.

Desconectar: pulse la tecla . El testigo de control de debajo de la tecla se apaga.

Conectar y desconectar la recirculación automática del aire

- Pulse la tecla .
- Pulse el botón de función .
- Conecte o desconecte la recirculación automática del aire pulsando el botón de función .

Si la casilla de verificación del botón de función está marcada , significa que la recirculación automática del aire está conectada.

Funcionamiento de la recirculación automática del aire

Con la recirculación automática del aire conectada entra aire del exterior en el habitáculo. Cuando el sistema detecta una concentración elevada de sustancias contaminantes en el aire exterior, la recirculación de aire se conecta automáticamente. La recirculación se desconecta automáticamente en cuanto el contenido de sustancias nocivas vuelve a los niveles normales.

El sistema no puede detectar olores desagradables.

Para evitar que se empañen los cristales, bajo determinadas circunstancias **no** se cambia automáticamente a la recirculación del aire.

ADVERTENCIA

El aire viciado puede provocar rápidamente la fatiga del conductor y reducir su capacidad de concentración, lo que podría provocar colisiones, accidentes y lesiones graves.

- **No deje nunca conectada la recirculación de aire durante mucho tiempo, ya que mientras tanto no entra aire del exterior en el habitáculo.**
- **Con la refrigeración desconectada y la recirculación de aire conectada, los cristales pueden empañarse muy rápidamente y dificultar seriamente la visibilidad.**
- **Desconecte siempre la recirculación de aire cuando no se necesite.**

AVISO

En los vehículos con climatizador no se deberá fumar cuando la recirculación de aire esté conectada. El humo aspirado recala en el evaporador de la refrigeración, así como en el filtro de polvo y polen con carbón activo, y produce olores desagradables de forma permanente.

- Mientras la marcha atrás está engranada y durante el barrido automático del limpiacristales, la recirculación de aire se conecta brevemente para evitar que penetren gases de escape en el habitáculo.

En la estación de servicio

Repostar

Introducción al tema

En este capítulo encontrará información sobre los siguientes temas:

Testigos de advertencia y de control e indicador del nivel de combustible	264
Repostar combustible	265
Capacidades	266
Controles a la hora de repostar	266

La tapa del depósito de combustible se encuentra en el lado derecho del vehículo, en la zona trasera.

Información adicional y advertencias:

- Vistas del exterior del vehículo ⇒ pág. 6
- Combustible ⇒ pág. 267
- Preparativos para trabajar en el vano motor ⇒ pág. 269

ADVERTENCIA

Si se reposta y manipula el combustible de forma incorrecta, se pueden provocar explosiones, fuego, quemaduras graves y otras lesiones.

- Asegúrese siempre de que el tapón del depósito de combustible esté bien cerrado para evitar que el combustible se evapore o se derrame.
- El combustible es una sustancia altamente explosiva y fácilmente inflamable, y puede provocar quemaduras graves y otras lesiones.
- Si, al repostar, el motor no está apagado o no se introduce completamente la pistola del surtidor en la boca de carga del depósito, el combustible podría salpicar o rebosar. Esto podría provocar un incendio, una explosión, quemaduras graves y otras lesiones.
- Al repostar apague el teléfono móvil, el dispositivo de radiocomunicación y otros equipos de radiofrecuencia. Las radiaciones electromagnéticas podrían producir chispas y causar un incendio.
- No suba nunca al vehículo durante el repostaje. Si en algún caso excepcional le resultara imprescindible subir, antes de volver a sujetar la pistola del surtidor, cierre la puer-

ADVERTENCIA (continuación)

ta y toque al hacerlo una superficie metálica. De esta forma evitará que se puedan producir chispas por descarga electrostática y un posible incendio al repostar.

- No reposte nunca ni llene un bidón de reserva cerca de llamas desprotegidas, chispas u objetos incandescentes (p. ej., un cigarrillo).
- Al repostar evite descargas electrostáticas y radiaciones electromagnéticas.
- Tenga en cuenta las indicaciones de seguridad de la estación de servicio.
- No derrame nunca combustible en el vehículo ni en el maletero.

ADVERTENCIA

Por motivos de seguridad, Volkswagen recomienda no llevar bidones de reserva en el vehículo. Podría salirse combustible del bidón (esté lleno o vacío) e inflamarse, sobre todo en caso de accidente. Esto podría provocar una explosión, fuego y lesiones.

- Si, en algún caso excepcional, necesita transportar combustible en un bidón de reserva, tenga en cuenta lo siguiente:
 - Al llenar el bidón de reserva, no lo deposite nunca dentro del vehículo ni sobre él, p. ej., en el maletero. Se podría producir una carga electrostática durante el llenado e inflamar los vapores del combustible.
 - Deposite siempre el bidón de reserva en el suelo.
 - Para llenar el bidón, introduzca la pistola del surtidor en la boca de llenado todo lo que se pueda.
 - En el caso de bidones de metal, la pistola del surtidor siempre deberá permanecer en contacto con el bidón a fin de evitar una carga estática.
 - Tenga en cuenta las disposiciones legales relativas a la utilización, almacenamiento y transporte de bidones de reserva.

⚠ ADVERTENCIA (continuación)

– Cerciórese de que el bidón de reserva cumpla una norma industrial, p. ej., ANSI o ASTM F852-86.

ⓘ AVISO

- Si rebosa combustible, límpielo inmediatamente de todas las piezas del vehículo para evitar daños en el paso de rueda, el neumático y la pintura del vehículo.
- Repostar gasóleo en un vehículo con motor de gasolina puede provocar daños graves y costosos en el motor, así como daños en el sis-

ⓘ AVISO (continuación)

tema de combustible, que no cubre ninguna garantía Volkswagen. Si reposta equivocadamente, no ponga el motor en marcha en ningún caso. ¡Solicite la ayuda de personal especializado! La composición de estos combustibles puede perjudicar considerablemente el sistema de combustible y el motor si se pone este en marcha.



El combustible puede contaminar el medio ambiente. Si se sale algún líquido operativo, recójalo y deséchelo convenientemente.



No es posible el desbloqueo de emergencia de la tapa del depósito de combustible. En caso necesario, solicite la ayuda de personal especializado.



Testigos de advertencia y de control e indicador del nivel de combustible

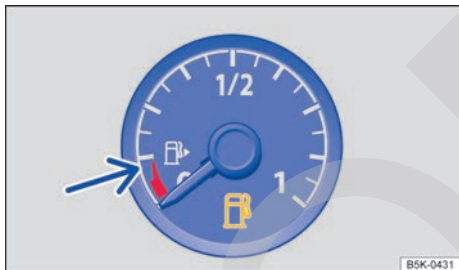

Lea primero y tenga en cuenta la información preliminar y las advertencias de seguridad ⚠ de la pág. 263.

Fig. 174 En el cuadro de instrumentos: indicador del nivel de combustible.

Se enciende	Posición de la aguja ⇒ fig. 174	Posible causa ⇒ ⚠	Solución
	Marca roja (flecha)	El depósito de combustible está casi vacío. Se está consumiendo el combustible de la reserva ⇒ pág. 266.	Reposte en cuanto tenga la oportunidad ⇒ ⓘ.
	–	El tapón del depósito de combustible no está cerrado correctamente. ^{a)}	Detenga el vehículo y cierre el tapón correctamente.

^{a)} El símbolo es a color en los cuadros de instrumentos con pantalla a color.

Al conectar el encendido se encienden brevemente algunos testigos de advertencia y de control a modo de comprobación. Al cabo de unos segundos se apagan.

⚠ ADVERTENCIA

Si se circula con un nivel demasiado bajo de combustible, el vehículo podría quedarse parado en medio del tráfico, además de que se podrían producir accidentes y lesiones graves.

⚠ ADVERTENCIA (continuación)

- Si el nivel del depósito de combustible está demasiado bajo, el combustible podría llegar de forma irregular al motor, especialmente al subir o bajar pendientes.
- La dirección y los sistemas de asistencia al conductor y a la frenada no funcionan si el motor marcha irregularmente o se apaga por falta de combustible o por una alimentación irregular de este.
- Reposte siempre que solo quede un cuarto de combustible en el depósito para evitar que el vehículo se quede parado por falta del mismo.

ⓘ AVISO

- Para evitar daños en el vehículo, tenga siempre en cuenta los testigos de control cuando se enciendan, así como las descripciones e indicaciones correspondientes.
- No apure nunca completamente el depósito de combustible. Si la alimentación de combustible es irregular, se pueden producir fallos en la combustión y podría llegar combustible sin quemar al sistema de gases de escape. ¡Como consecuencia, el catalizador podría resultar dañado!

ⓘ La flecha pequeña situada en el indicador junto al símbolo del surtidor de combustible ⇒ fig. 174 señala hacia el lado del vehículo donde se encuentra la tapa del depósito de combustible. <

Repostar combustible

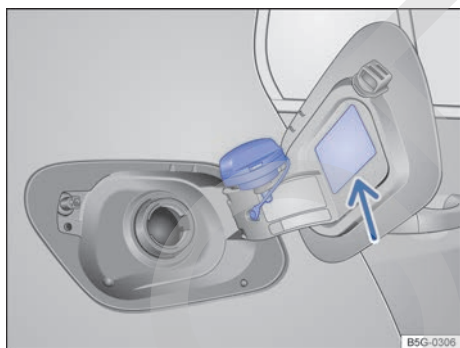

Fig. 175 Tapa del depósito de combustible abierta con el tapón enganchado en ella.

📖 Lea primero y tenga en cuenta la información preliminar y las advertencias de seguridad ⚠ de la pág. 263.

Antes de repostar, apague siempre el motor y desconecte el encendido y el teléfono móvil, y déjelos apagados durante el repostaje.

Abrir el tapón del depósito de combustible

- Desbloquee el vehículo con la llave o, para desbloquearlo desde dentro, pulse en la puerta del conductor la tecla del cierre centralizado (🔒) ⇒ pág. 46.
- La tapa del depósito de combustible se encuentra en el lado derecho del vehículo, en la zona trasera.

- Presione sobre la zona trasera de la tapa y abra esta.
- Desenrosque el tapón del depósito en el sentido contrario al de las agujas del reloj y engánchelo en la parte superior de la tapa ⇒ fig. 175.

Repostar

El tipo de combustible que utiliza el vehículo figura en el adhesivo situado en la cara interior de la tapa del depósito de combustible ⇒ fig. 175 (flecha).

- El depósito de combustible está *lleno* cuando la pistola automática del surtidor, utilizada correctamente, corta el suministro de combustible ⇒ ⚠.
- ¡Una vez se corte el suministro, no continúe repostando! De lo contrario se ocupará el espacio de dilatación del depósito y el combustible podría rebosar, también en caso de calentamiento.

Cerrar el tapón del depósito de combustible

- Enrosque el tapón en la boca de llenado en el sentido de las agujas del reloj hasta que oiga que ha encastrado.
- Cierre la tapa del depósito hasta que oiga que ha encastrado. La tapa deberá quedar a ras de la carrocería.

⚠ ADVERTENCIA



Cuando la pistola del surtidor corta el suministro por primera vez, no siga repostando. El depósito de combustible se podría sobrellenar. En tal caso, el combustible podría salpicar y rebosar. Esto podría provocar un fuego, una explosión y lesiones graves. ▶

AVISO

Si rebosa combustible, límpielo inmediatamente de todas las piezas del vehículo para evitar daños en el paso de rueda, el neumático y la pintura del vehículo.

 El combustible que se salga puede contaminar el medio ambiente. <

Capacidades

 Lea primero y tenga en cuenta la información preliminar y las advertencias de seguridad  de la pág. 263.

	Capacidad del depósito de combustible
Motores de gasolina	Aprox. 50 l De ellos aprox. 5 l de reserva

<

Controles a la hora de repostar

 Lea primero y tenga en cuenta la información preliminar y las advertencias de seguridad  de la pág. 263.

Lista de comprobación

¡Únicamente realice usted mismo trabajos en el motor y en el vano motor si conoce bien las operaciones necesarias y las medidas de seguridad vigentes, y dispone de las herramientas, los medios y los líquidos operativos adecuados ⇒ pág. 269, *Preparativos para trabajar en el vano motor!* De lo contrario acuda a un taller especializado. Recuerde revisar lo siguiente periódicamente, preferiblemente al repostar:

- ✓ Nivel del agua del lavacristales ⇒ pág. 121
- ✓ Nivel del aceite del motor ⇒ pág. 274
- ✓ Nivel del líquido refrigerante del motor ⇒ pág. 279
- ✓ Nivel del líquido de frenos ⇒ pág. 179
- ✓ Presión de los neumáticos ⇒ pág. 306
- ✓ Alumbrado del vehículo ⇒ pág. 108 necesario para la seguridad vial:
 - intermitentes
 - luz de posición, luz de cruce y luz de carretera
 - luces traseras
 - luces de freno
 - luz trasera antiniebla

Información relativa al cambio de lámparas
⇒ pág. 364. <

Combustible

Introducción al tema

En este capítulo encontrará información sobre los siguientes temas:

Gasolina 267

El tipo de combustible que se ha de repostar depende de la motorización del vehículo. El tipo de combustible que utiliza el vehículo figura en el adhesivo que viene de fábrica en la cara interior de la tapa del depósito de combustible.



Volkswagen recomienda repostar siempre combustible bajo en azufre o sin azufre a fin de reducir el consumo de combustible y prevenir daños en el motor.

Si durante la marcha el motor no gira correctamente o da tirones, o se enciende un testigo de advertencia, podría deberse a una mala o insuficiente calidad del combustible (p. ej., debido a la presencia de agua en él). Si aparecen estos síntomas, reduzca inmediatamente la velocidad y acuda al taller especializado más cercano a un régimen intermedio y evitando someter el motor a grandes esfuerzos. Si estos síntomas aparecen inmediatamente después de repostar, apague inmediatamente el motor y solicite la ayuda de personal especializado para evitar posibles daños, entre otras cosas.

Información adicional y advertencias:

- Repostar ⇒ pág. 263
- Gestión del motor y sistema de escape ⇒ pág. 335
- ⇒ cuaderno *Plan de Mantenimiento*

Gasolina

 Lea primero y tenga en cuenta la información preliminar y las advertencias de seguridad  de la pág. 267.

ADVERTENCIA

La manipulación incorrecta del combustible puede provocar explosiones, fuego, quemaduras graves y otras lesiones.

- El combustible es una sustancia altamente explosiva y fácilmente inflamable.
- No manipule nunca combustible cerca de llamas desprotegidas, chispas u objetos incandescentes (p. ej., un cigarrillo).
- Evite las llamas desprotegidas, las piezas calientes y las chispas si hay combustible cerca.
- Al manipular combustible, apague el teléfono móvil y el dispositivo de radiocomunicación. Las radiaciones electromagnéticas podrían producir chispas y causar un incendio.
- Evite las descargas electroestáticas y las radiaciones electromagnéticas cerca del combustible.
- No derrame nunca combustible en el vehículo ni en el maletero.
- Tenga en cuenta las indicaciones de seguridad vigentes y las disposiciones locales relativas a la manipulación de combustibles.

Tipos de gasolina

Los vehículos con motor de gasolina tienen que utilizar gasolina sin plomo conforme a la norma local:

	Norma de combustible	Tipo de combustible	Octanaje mínimo
Brasil	Resolucao ANP N° 57	Type C/Premium	AKI 91
Argentina	Resolución 478/1283	Ultra	RON/ROZ 97
México	NOM-086	Premium	RON/ROZ 95

Los tipos de gasolina se diferencian por el octanaje, p. ej., 91, 95 o 98 RON/ROZ (RON = "Research Octane Number"/ROZ = "Research-Oktanzahl", in-

dice de octano) o AKI (AKI = "Antiknockindex", índice de antidetonación). Es posible repostar gasolina de un octanaje superior al que necesita el motor, aunque por ello no disminuirá el consumo de combustible ni mejorará el rendimiento del motor.

Si no hay disponible gasolina de las normas correspondientes, en los concesionarios Volkswagen y en las estaciones de servicio se puede consultar qué combustible es apropiado para el vehículo. Volkswagen recomienda repostar en vehículos con motor de gasolina combustible bajo en azufre o sin azufre.

Aditivos para la gasolina

La calidad de la gasolina influye en el comportamiento, la potencia y la vida útil del motor. Por ello, reposte gasolina de calidad a la que el fabricante del combustible ya le haya añadido los aditivos especialmente adaptados a sus características. Los aditivos adaptados de forma óptima al combustible en cuestión protegen contra la corrosión, limpian el sistema de combustible y evitan las sedimentaciones en el motor.

Si durante la marcha surgen anomalías que pudieran estar relacionadas con las características del combustible, debería acudir a un taller especializado y solicitar un análisis de averías. Volkswagen recomienda acudir para ello a un concesionario Volkswagen. En los concesionarios Volkswagen se pueden adquirir aditivos especiales para la limpieza. Así se pueden eliminar anomalías provocadas por sedimentación en el sistema de combustible y en el motor. Únicamente está permitido utilizar aditivos autorizados por Volkswagen y en la dosis autorizada en cada caso.

La utilización de aditivos no apropiados para la gasolina puede provocar daños considerables en el motor y dañar el catalizador. En ningún caso se deberán utilizar aditivos metálicos para la gasolina. Los aditivos metálicos también pueden encontrar-

se en los aditivos para gasolina que se ofrecen para mejorar el poder antidetonante o aumentar el octanaje. Por ello, y como norma general, no deberían utilizarse aquellos aditivos que pueden adquirirse por separado ⇒ 

AVISO

- **Antes de repostar gasolina, compruebe si la norma del combustible que figura en el surtidor de combustible cumple los requisitos del vehículo.**
- **Reposte únicamente combustible conforme a la norma correspondiente con suficiente octanaje. De lo contrario podrían producirse daños considerables en el motor y en el sistema de combustible. Asimismo podría producirse una pérdida de potencia y la avería del motor.**
- **Si en un caso de emergencia tuviera que repostar gasolina de un octanaje muy inferior, circule únicamente a un régimen intermedio y evite someter el motor a grandes esfuerzos. Evite regímenes altos y someter el motor a grandes esfuerzos. ¡De lo contrario podría dañarse el motor! Reposte lo antes posible combustible con un octanaje suficiente.**
- **La utilización de aditivos no apropiados para la gasolina puede provocar daños considerables en el motor y dañar el catalizador.**
- **No utilice aquellos combustibles marcados en el surtidor como metalíferos. Los combustibles LRP (lead replacement petrol) también contienen aditivos metálicos en concentraciones altas. ¡Su utilización puede dañar el motor!**
- **Basta con repostar una sola vez combustible con plomo u otros aditivos metálicos para que, además de empeorar la eficacia del catalizador, este y el motor puedan resultar considerablemente dañados.**

Conservación, limpieza y mantenimiento

En el vano motor

Preparativos para trabajar en el vano motor

Introducción al tema

En este capítulo encontrará información sobre los siguientes temas:

Testigo de advertencia	271
Preparar el vehículo para trabajar en el vano motor	272
Abrir y cerrar el capó del motor	272

Antes de realizar cualquier trabajo en el vano motor, estacione el vehículo sobre una superficie horizontal y firme tomando todas las precauciones de seguridad necesarias.

El vano motor del vehículo es una zona peligrosa. ¡Únicamente realice usted mismo trabajos en el motor y en el vano motor si conoce bien las operaciones necesarias y las medidas de seguridad vigentes, y si dispone de las herramientas, los medios y los líquidos operativos adecuados ⇒ ⚠! De lo contrario acuda a un taller especializado. Si se realizan trabajos de manera inadecuada, se pueden producir lesiones graves.

Información adicional y advertencias:

- Vistas del exterior del vehículo ⇒ pág. 6
- Instrumentos ⇒ pág. 19
- Limpialavacrystales ⇒ pág. 121
- Poner en marcha y parar el motor ⇒ pág. 161
- Líquido de frenos ⇒ pág. 179
- Controles a la hora de repostar ⇒ pág. 263
- Aceite del motor ⇒ pág. 274
- Líquido refrigerante del motor ⇒ pág. 279
- Batería del vehículo ⇒ pág. 284
- Accesorios, cambio de piezas, reparaciones y modificaciones ⇒ pág. 322

ADVERTENCIA

Cualquier movimiento accidental del vehículo durante los trabajos de mantenimiento podría causar lesiones graves.

- No realice nunca trabajos debajo del vehículo sin haberlo inmovilizado previamente para que no se pueda desplazar. Cuando trabaje debajo del vehículo con las ruedas so-

ADVERTENCIA (continuación)

bre el suelo, el vehículo deberá encontrarse sobre una superficie plana, las ruedas deberán estar bloqueadas y la llave del vehículo fuera de la cerradura de encendido.

- Si tuviera que trabajar debajo del vehículo, sosténgalo adicionalmente de forma segura con caballetes adecuados. El gato no es apropiado para este fin y podría no resistir, lo que podría provocar lesiones graves.
- El sistema Start-Stop deberá estar desactivado sin falta.

ADVERTENCIA

¡El vano motor de cualquier vehículo es una zona peligrosa en la que pueden producirse lesiones graves!

- Al realizar cualquier tipo de trabajo, sea siempre extremadamente cauto y prudente, y tenga en cuenta las medidas generales de seguridad. No se ponga nunca en riesgo a sí mismo.
- No realice nunca trabajos en el motor ni en el vano motor si no conoce bien las operaciones necesarias. Si no está seguro de lo que hay que hacer, encargue los trabajos necesarios a un taller especializado. Si no se realizan los trabajos de manera adecuada, se pueden producir lesiones graves.
- No abra ni cierre nunca el capó del motor si sale vapor o líquido refrigerante del vano motor. El vapor o el líquido refrigerante calientes pueden ocasionar quemaduras graves. Espere siempre hasta que deje de ver o escuchar que sale vapor o líquido refrigerante del vano motor.
- Antes de abrir el capó del motor, espere siempre a que se enfríe el motor.
- Si toca componentes del motor o del sistema de escape que estén calientes, podría sufrir quemaduras en la piel.

⚠ ADVERTENCIA (continuación)

- Cuando el motor se haya enfriado, antes de abrir el capó del motor tenga en cuenta lo siguiente:
 - Ponga y apriete bien el freno de mano y sitúe la palanca selectora en la posición P o la palanca de cambios en punto muerto.
 - Extraiga la llave de la cerradura de encendido.
 - Mantenga siempre a los niños alejados del vano motor y no los deje nunca sin vigilancia.
- Cuando el motor está caliente, su sistema de refrigeración se encuentra bajo presión. No abra nunca la tapa del depósito de expansión del líquido refrigerante cuando el motor esté caliente. De lo contrario podría salpicar líquido refrigerante y provocar quemaduras graves y otras lesiones.
 - Gire la tapa lentamente y con mucho cuidado en el sentido contrario al de las agujas del reloj y ejerza al mismo tiempo una ligera presión sobre la misma.
 - Protéjase siempre la cara, las manos y los brazos del líquido refrigerante o del vapor calientes con un trapo grande y grueso.
- Cuando reponga líquidos operativos, evite que caigan sobre componentes del motor o sobre el sistema de escape. Estos líquidos podrían provocar un incendio.

⚠ ADVERTENCIA

¡El sistema eléctrico se encuentra bajo alta tensión y puede causar descargas eléctricas, quemaduras, lesiones graves y la muerte!

- No cortocircuite nunca el sistema eléctrico. La batería del vehículo podría explotar.
- Para reducir el riesgo de sufrir una descarga eléctrica y lesiones graves, tenga en cuenta lo siguiente mientras el motor esté en marcha o al ponerlo en marcha:
 - No toque nunca los cables eléctricos del sistema de encendido.
 - No toque nunca los cables ni las conexiones de las lámparas de descarga de gas.

⚠ ADVERTENCIA

En el vano motor se encuentran piezas giratorias que podrían provocar lesiones graves.

⚠ ADVERTENCIA (continuación)

- No introduzca nunca la mano en el ventilador del radiador ni por la zona del mismo. Tocar las palas del rotor puede provocar lesiones graves. El ventilador se activa en función de la temperatura y podría ponerse en marcha automáticamente, incluso con el encendido desconectado o la llave fuera de la cerradura de encendido.
- Si tiene que realizar trabajos durante el arranque del motor o con este en marcha, tenga en cuenta que las piezas giratorias (p. ej., la correa poli-V, el alternador o el ventilador del radiador) y el sistema de encendido de alta tensión representan un peligro mortal. Actúe siempre con la máxima precaución.
 - Asegúrese siempre de que ningún miembro del cuerpo pueda enredarse en las piezas giratorias del motor, así como las joyas o la corbata que lleve puestas, la ropa si es holgada o el cabello si lo lleva largo. Antes de realizar trabajos en el vano motor, quítese las joyas o la corbata que pueda llevar puestas, recójase el pelo si lo lleva largo y ciñase la ropa que lleve holgada para evitar que se enganchen en piezas del motor.
 - No pise nunca el acelerador sin prestar la debida atención, hágalo siempre con la máxima precaución. El vehículo podría ponerse en movimiento incluso con el freno de mano puesto.
- No deje nunca ningún objeto en el vano motor, p. ej., trapos o herramientas. Estos objetos podrían provocar fallos funcionales, daños en el motor y un incendio.

⚠ ADVERTENCIA

Si se colocan materiales aislantes adicionales (mantas, p. ej.) en el vano motor, estos podrían impedir el funcionamiento correcto del motor, podrían provocar un incendio y se podrían producir lesiones graves.

- No cubra nunca el motor con mantas u otros materiales aislantes.

⚠ ADVERTENCIA

¡Los líquidos operativos y algunos materiales del vano motor son muy inflamables y pueden provocar incendios y lesiones graves!

- No fume nunca cerca del vano motor.

⚠ ADVERTENCIA (continuación)

- No realice nunca trabajos cerca de llamas desprotegidas o donde se puedan producir chispas.
- No vierta nunca líquidos operativos sobre el motor. Estos podrían inflamarse al entrar en contacto con piezas calientes del motor y causar lesiones.
- Cuando tenga que realizar trabajos en el sistema de combustible o en el sistema eléctrico, tenga en cuenta lo siguiente:
 - Desemborne siempre la batería del vehículo. Asegúrese de que el vehículo esté desbloqueado cuando desemborne la batería, pues de lo contrario se activará la alarma antirrobo.
 - No realice nunca trabajos cerca de calefacciones, calentadores continuos o llamas desprotegidas.

⚠ ADVERTENCIA (continuación)

- Tenga siempre a mano un extintor que esté operativo y haya sido revisado.

! AVISO

Quando reponga o cambie los líquidos operativos del vehículo, asegúrese de que los envases contengan los líquidos correctos. ¡Si se utilizan líquidos equivocados, podrían producirse fallos funcionales graves y daños en el motor!



Los líquidos operativos que se salgan del vehículo contaminan el medio ambiente. Por ello, mire con regularidad debajo del vehículo. Si en el suelo hay manchas de aceite o de otros líquidos operativos, acuda a un taller especializado y solicite que se revise el vehículo. Si se sale algún líquido operativo, deséchelo convenientemente. <

Testigo de advertencia



Lea primero y tenga en cuenta la información preliminar y las advertencias de seguridad ⚠ de la pág. 269.

Indicación	Posible causa	Solución
	El capó del motor no está cerrado correctamente.	¡No continúe la marcha! Cierre el capó del motor.

Al conectar el encendido se encienden brevemente algunos testigos de advertencia y de control a modo de comprobación. Al cabo de unos segundos se apagan.

Si el capó del motor está abierto o no está cerrado correctamente, se indica en la pantalla del cuadro de instrumentos con una representación simbólica . Esta representación también se muestra cuando el encendido está desconectado. La indicación se apaga aprox. a los 15 segundos de haber bloqueado el vehículo con las puertas cerradas.

⚠ ADVERTENCIA

Si se ignoran los testigos de advertencia que se hubieran encendido y los correspondientes mensajes, el vehículo podría quedarse parado en medio del tráfico, además de que se podrían producir accidentes y lesiones graves.

- No ignore nunca los testigos de advertencia ni los mensajes.
- Detenga el vehículo en cuanto sea posible y seguro. <

Preparar el vehículo para trabajar en el vano motor



Lea primero y tenga en cuenta la información preliminar y las advertencias de seguridad ⚠ de la pág. 269.

Lista de comprobación

Antes de realizar trabajos en el vano motor, realice siempre las siguientes operaciones en el orden indicado ⇒ ⚠:

- ✓ Sitúe el vehículo en una superficie plana y firme tomando las precauciones de seguridad necesarias.
- ✓ Pise el freno y manténgalo pisado hasta que el motor se pare.
- ✓ Ponga y apriete bien el freno de mano ⇒ pág. 179.
- ✓ Sitúe la palanca de cambios en punto muerto o bien la palanca selectora en la posición **P** ⇒ pág. 168.
- ✓ Apague el motor y extraiga la llave de la cerradura de encendido ⇒ pág. 161.
- ✓ Espere a que el motor se enfríe lo suficiente.
- ✓ Mantenga siempre a los niños y a otras personas alejados del vano motor.
- ✓ Asegúrese de que el vehículo no pueda ponerse en movimiento inesperadamente.

⚠ ADVERTENCIA

Por su propia seguridad, no ignore esta importante lista de comprobación, pues de lo contrario se podrían producir accidentes y lesiones graves.

⚠ ADVERTENCIA (continuación)

- Siga siempre las indicaciones de la lista de comprobación y tenga siempre en cuenta las medidas generales de seguridad vigentes. ◀

Abrir y cerrar el capó del motor

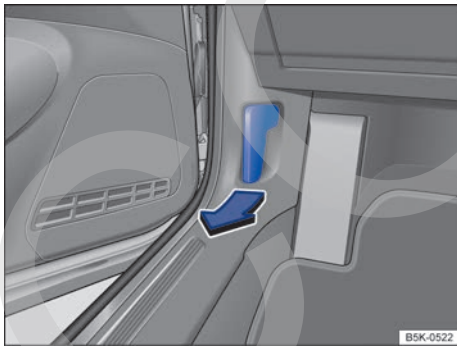

Fig. 176 En la zona reposapiés del lado del conductor: palanca de desbloqueo del capó del motor.

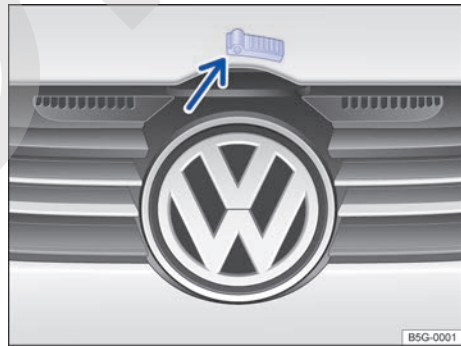



Fig. 177 Palanca de desbloqueo para apertura del capó del motor por encima de la parrilla del radiador.



Lea primero y tenga en cuenta la información preliminar y las advertencias de seguridad ⚠ de la pág. 269. ▶

Abrir el capó del motor

- Antes de abrir el capó del motor, asegúrese de que los brazos portaescobillas se encuentren sobre el parabrisas ⇒ .
- Abra la puerta del conductor y tire de la palanca de desbloqueo en el sentido de la flecha ⇒ [fig. 176](#). El capó del motor se desengancha del bloqueo de la chapa portacierre mediante un muelle ⇒ .
- Levante el capó por la palanca de desbloqueo ⇒ [fig. 177](#) (flecha) y ábralo del todo. El capó se mantiene abierto mediante el muelle de gas presurizado.

Cerrar el capó del motor

- Tire del capó del motor hacia abajo hasta vencer la resistencia del muelle de gas presurizado ⇒ .
- Deje caer el capó en el bloqueo de la chapa portacierre desde una distancia de aprox. 30 cm. ¡No lo oprima a continuación!

Si el capó no quedara cerrado, ábralo de nuevo y ciérrelo correctamente.

Cuando el capó está bien cerrado queda a ras de las piezas contiguas de la carrocería. En la pantalla del cuadro de instrumentos el capó del motor deja de aparecer destacado o el testigo de control se apaga ⇒ [pág. 271](#).

ADVERTENCIA

Si el capó del motor no está cerrado correctamente, podría abrirse inesperadamente durante la marcha e impedir así la visibilidad hacia delante. Esto puede provocar accidentes y que se produzcan lesiones graves.

- Tras cerrar el capó del motor, asegúrese de que el bloqueo haya quedado debidamente encastrado en la chapa portacierre. El capó del motor deberá quedar a ras de las partes contiguas de la carrocería.
- Si durante la marcha constatase que el capó del motor no está cerrado correctamente, detenga el vehículo inmediatamente y cierre el capó.
- Abra o cierre el capó del motor únicamente cuando no se encuentre nadie en la zona del recorrido del mismo.

AVISO

- Para evitar daños en el capó del motor y en los brazos portaescobillas, abra el capó del motor únicamente cuando el limpiacristales esté desconectado y los brazos portaescobillas se encuentren sobre el parabrisas.
- Antes de comenzar la marcha, coloque siempre los brazos portaescobillas sobre el cristal.

Aceite del motor

Introducción al tema

En este capítulo encontrará información sobre los siguientes temas:

Testigos de advertencia y de control	274
Especificaciones del aceite del motor	275
Comprobar el nivel del aceite del motor y reponer aceite	276
Consumo de aceite del motor	277
Cambiar el aceite del motor	277

Información adicional y advertencias:

- Preparativos para trabajar en el vano motor ⇒ pág. 269
- Accesorios, cambio de piezas, reparaciones y modificaciones ⇒ pág. 322
- ⇒ cuaderno *Plan de Mantenimiento*

⚠ ADVERTENCIA

Una manipulación incorrecta del aceite del motor puede provocar quemaduras graves y otras lesiones.

- Cuando realice trabajos relacionados con el aceite del motor, utilice siempre protección ocular.



⚠ ADVERTENCIA (continuación)

- El aceite del motor es tóxico y deberá mantenerse fuera del alcance de los niños.
- Guarde el aceite del motor únicamente en el envase original bien cerrado. Tenga esto también en cuenta con el aceite usado hasta que lo lleve a desechar.
- No guarde nunca el aceite del motor en latas de alimentos vacías, botellas u otros envases similares, pues podría dar lugar a que alguien lo ingiera.
- El contacto continuado con el aceite del motor puede dañar la piel. Lávese a fondo con agua y jabón aquellas zonas de la piel que se hayan manchado con aceite.
- Cuando el motor está en marcha, el aceite del motor está extremadamente caliente y puede provocar quemaduras graves en la piel. Espere siempre a que se enfríe el motor.

 Si se sale o se derrama aceite del motor, se puede contaminar el medio ambiente. Si se sale algún líquido operativo, recójalo y deséchelo debidamente y de manera respetuosa con el medio ambiente.

Testigos de advertencia y de control

 Lea primero y tenga en cuenta la información preliminar y las advertencias de seguridad **⚠** de la pág. 274.

Se enciende	Posible causa	Solución
	El nivel del aceite del motor está demasiado bajo.	Apague el motor. Compruebe el nivel del aceite del motor ⇒ pág. 276.
Parpadea	Posible causa	Solución
	La presión del aceite del motor es demasiado baja.	<p>⊘ ¡No continúe la marcha!</p> <p>Apague el motor. Compruebe el nivel del aceite del motor.</p> <p>– Si el testigo de advertencia parpadea aunque el nivel del aceite sea correcto, <i>no</i> continúe la marcha ni deje el motor en marcha. De lo contrario pueden producirse daños en el motor. Solicite la ayuda de personal especializado.</p>
	Hay una avería en el sistema del aceite del motor.	Acuda a un taller especializado. Solicite la comprobación del sensor del aceite del motor.

⚠ ADVERTENCIA

Si se ignoran los testigos de advertencia que se hubieran encendido y los correspondientes mensajes, el vehículo podría quedarse parado en medio del tráfico, además de que se podrían producir accidentes y lesiones graves.

⚠ ADVERTENCIA (continuación)

- No ignore nunca los testigos de advertencia ni los mensajes.
- Detenga el vehículo en cuanto sea posible y seguro.

ⓘ AVISO

Si ignora los testigos de control que se hubieran encendido y los correspondientes mensajes, se podrían producir daños en el vehículo. <

Especificaciones del aceite del motor



Lea primero y tenga en cuenta la información preliminar y las advertencias de seguridad ⚠ de la pág. 274.

El aceite del motor que se vaya a utilizar deberá cumplir exactamente las especificaciones correspondientes.

Para el funcionamiento y la longevidad del motor es importante utilizar el aceite adecuado. El motor lleva de fábrica un aceite especial multigrado de calidad que, por lo general, puede utilizarse durante todo el año.

En la medida de lo posible, solo se deberá utilizar aceite del motor autorizado por Volkswagen ⇒ ⓘ. Si se desea hacer uso del Servicio flexible, únicamente se deberán utilizar aceites del motor autorizados para este servicio que cumplan la norma correspondiente de Volkswagen (⇒ tabla de la pág. 275). Los aceites que se relacionan más abajo son todos **aceites sintéticos multigrado**.

Los aceites del motor están sometidos a una constante mejora. Los concesionarios Volkswagen reciben siempre puntualmente información sobre cual-

quier modificación. Por ello, Volkswagen recomienda acudir a un concesionario Volkswagen para realizar el cambio del aceite.

La calidad de los aceites del motor no solo está adaptada a las exigencias de los motores y de los sistemas de depuración de gases de escape, sino también a la calidad del combustible. En todos los motores de combustión, por motivos técnicos del diseño, el aceite del motor entra en contacto con residuos de la combustión y con el combustible, lo que influye correspondientemente en el envejecimiento del aceite.

Dado que la calidad del combustible difiere de un mercado a otro, en parte de forma considerable, habrá que tener en cuenta este aspecto a la hora de elegir el aceite de motor apropiado.

La utilización de aceites del motor que cumplan la norma VW 504 00 exige la utilización de combustibles con una calidad conforme a la norma EN 228 (para gasolina) o equivalente. **Por ello, los aceites del motor que cumplen las normas VW 504 00 y VW 507 00 no son apropiados para muchos mercados.**

Tipo de motor	Especificaciones del aceite del motor autorizadas ⇒ ⓘ	
	Servicio flexible Q16 (larga duración)	Servicio fijo Q11, Q12, Q13, Q14, Q17 (en función del tiempo o del kilometraje)
Motores de gasolina	VW 504 00	VW 502 00

ⓘ AVISO

• No añada ningún lubricante adicional al aceite del motor. Cualquier tipo de daño originado por la utilización de este tipo de productos queda excluido de la garantía.

ⓘ AVISO (continuación)

• Utilice únicamente aceites del motor con la especificación expresamente autorizada por Volkswagen para el motor en cuestión. ¡La utilización de otros aceites puede provocar daños en el motor!

• Si no estuvieran disponibles los aceites del motor mencionados ⇒ tabla de la pág. 275, en caso de emergencia puede utilizar otro aceite ▶

ⓘ AVISO (continuación)

del motor. Para no dañar el motor, hasta el próximo cambio de aceite puede echar **una vez** un máximo de 0,5 litros del siguiente aceite del motor:

ⓘ AVISO (continuación)

– Motores de gasolina: norma ACEA A3/B4 o API SN (API SM)

Comprobar el nivel del aceite del motor y reponer aceite

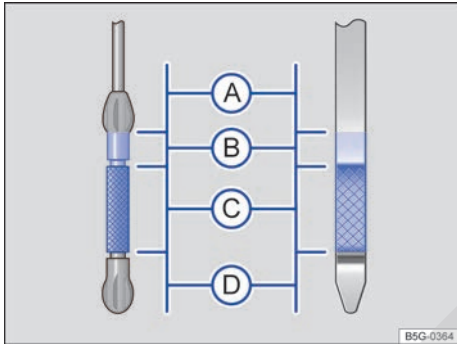

Fig. 178 Varillas de medición con marcas del nivel del aceite del motor.



Fig. 179 En el vano motor: tapa de la boca de llenado de aceite.



Lea primero y tenga en cuenta la información preliminar y las advertencias de seguridad de la pág. 274.

Lista de comprobación

Realice los siguientes pasos en el orden indicado ⇒ ⚠:

1. Estacione el vehículo con el motor **a temperatura de servicio** sobre una superficie horizontal para evitar una comprobación incorrecta del nivel del aceite del motor.
2. Pare el motor y espere unos minutos hasta que el aceite del motor retorne al cárter de aceite.
3. Abra el capó del motor ⚠ ⇒ pág. 269.
4. Localice la boca de llenado del aceite del motor y la varilla de medición. La boca de llenado del aceite se reconoce por el símbolo  que hay sobre la tapa ⇒ fig. 179, y la varilla de medición, por su extremo superior de color. Si no tiene claro dónde se encuentran la tapa y la varilla de medición, acuda a un taller especializado.
5. Extraiga la varilla de medición del tubo y límpiela con un trapo limpio.
6. Vuelva a introducir la varilla en el tubo hasta el tope. Si en la parte superior de la varilla de medición hay una muesca, al introducir la varilla en el tubo, esta muesca deberá encajar en la ranura correspondiente situada en el extremo superior del tubo.
7. Extraiga nuevamente la varilla y compruebe en ella el nivel del aceite ⇒ fig. 178 tal y como sigue:
 - Ⓐ: **No ponga en marcha** el motor ⇒ ⓘ. Solicite la ayuda de personal especializado.
 - Ⓑ: **No hace falta** añadir aceite ⇒ ⓘ. Continúe en el paso 15.
 - Ⓒ: Se puede añadir aceite en función del nivel existente. Continúe en el paso 8 o 15.
 - Ⓓ: Hay que añadir aceite **sin falta** (aprox. 1,0 l). Continúe en el paso 8.
8. Una vez comprobado el nivel del aceite del motor, introduzca correctamente la varilla en el tubo hasta el tope.
9. Desenrosque la tapa de la boca de llenado de aceite ⇒ fig. 179.

Lista de comprobación (continuación)

10. Añada únicamente el aceite expresamente autorizado por Volkswagen para el motor en cuestión poco a poco y en pequeñas cantidades (no más de 0,5 l).
11. Para evitar sobrellenar el depósito, cada vez que añada aceite espere aprox. 1 minuto a que el aceite fluya en el cárter de aceite hasta la marca de la varilla de medición.
12. Vuelva a comprobar el nivel del aceite antes de volver a añadir otra pequeña cantidad de aceite. No cargue nunca aceite del motor en exceso ⇒ ①.
13. Al final del proceso, el nivel del aceite deberá encontrarse al menos por el centro de la zona ⇒ fig. 178 ③. El nivel del aceite no debería encontrarse en la zona ② por encima de ③ y no debería encontrarse nunca en la zona ④ ⇒ ①.
14. Tras la reposición, enrosque adecuadamente la tapa en la boca de llenado.
15. Vuelva a introducir la varilla en el tubo correctamente y hasta el tope.
16. Cierre debidamente el capó del motor ▲ ⇒ pág. 269.

⚠ ADVERTENCIA

Si el aceite entrara en contacto con piezas calientes del motor, podría inflamarse. Esto podría provocar un incendio, quemaduras y otras lesiones graves.

- Si se derramase aceite sobre componentes fríos del motor, el aceite podría calentarse e inflamarse cuando se ponga el motor en funcionamiento.
- Tras reponer el aceite, asegúrese siempre de que la tapa esté firmemente enroscada y la varilla de medición correctamente introducida en el tubo correspondiente. Así evitará que el aceite pueda salirse y caer sobre componentes calientes del motor cuando este esté en marcha.

ⓘ AVISO

- No ponga el motor en marcha si el nivel del aceite se encuentra en la zona ④. Solicite la ayuda de personal especializado. ¡De lo contrario podrían dañarse el catalizador y el motor!
- Cuando reponga o cambie los líquidos operativos del vehículo, asegúrese de que los envases contengan los líquidos correctos. ¡Si se utilizan líquidos equivocados, podrían producirse fallos funcionales graves y daños en el motor!



El nivel del aceite no deberá encontrarse nunca en la zona ④. De no ser así, podría aspirarse aceite por el respiradero del cárter del cigüeñal y llegar a la atmósfera a través del sistema de escape. ◀

Consumo de aceite del motor



Lea primero y tenga en cuenta la información preliminar y las advertencias de seguridad ▲ de la pág. 274.

El consumo de aceite del motor puede variar de un motor a otro y a lo largo de la vida útil del motor.

El consumo de aceite puede ser de hasta 1 l/2000 km en función del estilo de conducción y de las condiciones en las que se utilice el vehículo. En el caso de los vehículos nuevos, durante los

primeros 5000 kilómetros el consumo puede ser incluso mayor. Por este motivo, el nivel del aceite se deberá controlar con regularidad, preferiblemente al repostar y antes de emprender viajes largos.

Si se somete el motor a grandes esfuerzos (p. ej., efectuando largos recorridos por autopista en verano o atravesando puertos de alta montaña), el nivel del aceite deberá encontrarse en la zona superior permitida de ⇒ fig. 178 ③. ▶

Cambiar el aceite del motor



Lea primero y tenga en cuenta la información preliminar y las advertencias de seguridad ▲ de la pág. 274.

El aceite del motor deberá cambiarse con regularidad conforme a lo prescrito en el Plan de Mantenimiento. ▶

Debido al problema que supone la eliminación del aceite usado y a la necesidad de disponer de herramientas y conocimientos especiales, encargue siempre el cambio del aceite del motor y del filtro a un taller especializado. Volkswagen recomienda para ello un concesionario Volkswagen.

En el Plan de Mantenimiento figura información más detallada sobre los intervalos de servicio.

Los aditivos del aceite del motor hacen oscurecer el aceite nuevo tras un breve tiempo de funcionamiento del motor. Esto es algo normal y no es motivo para cambiar el aceite con más frecuencia.

ADVERTENCIA

Cuando en casos excepcionales tenga que cambiar el aceite del motor usted mismo, tenga en cuenta lo siguiente:

- **Utilice siempre una protección ocular.**
- **Para evitar quemaduras, espere a que el motor se enfríe completamente.**

ADVERTENCIA (continuación)

- **Mantenga los brazos en posición horizontal cuando desenrosque con la mano el tornillo de descarga de aceite de modo que el aceite no pueda descender por ellos.**
- **Para recoger el aceite usado, utilice un recipiente adecuado que tenga, por lo menos, la misma capacidad que el motor.**
- **No guarde nunca el aceite del motor en latas de alimentos vacías, botellas u otros envases similares, pues otras personas podrían confundirlo.**
- **El aceite del motor es tóxico y deberá mantenerse fuera del alcance de los niños.**

 Antes de cambiar el aceite del motor, localice primero un lugar donde desechar debidamente el aceite usado.

 Deseche siempre el aceite de manera respetuosa con el medio ambiente. No deseche nunca el aceite usado en jardines o bosques, en el alcantarillado, en calles o caminos, en ríos u otro tipo de aguas.

Líquido refrigerante del motor

Introducción al tema

En este capítulo encontrará información sobre los siguientes temas:

Indicador de la temperatura del líquido refrigerante del motor y testigo de advertencia	279
Especificaciones del líquido refrigerante del motor	280
Comprobar el nivel del líquido refrigerante del motor y reponer líquido refrigerante	281

¡No realice nunca trabajos en el sistema de refrigeración del motor si no conoce bien las operaciones necesarias ni dispone de las herramientas, los medios y los líquidos operativos adecuados ⇒ ⚠! Dado el caso, encargue todos los trabajos a un taller especializado. Volkswagen recomienda para ello un concesionario Volkswagen.

Si se realizan trabajos de manera inadecuada, se pueden producir lesiones graves.

Información adicional y advertencias:

- Preparativos para trabajar en el vano motor ⇒ pág. 269
- Accesorios, cambio de piezas, reparaciones y modificaciones ⇒ pág. 322

⚠ ADVERTENCIA

¡El líquido refrigerante del motor es tóxico!

- El líquido refrigerante únicamente se deberá guardar en el envase original bien cerrado y en un lugar seguro.
- No guarde nunca el líquido refrigerante del motor en latas de alimentos vacías, botellas u otros envases similares, pues podría ingerirlo alguna persona.
- Mantenga el líquido refrigerante del motor fuera del alcance de los niños.
- Cerciórese de que el porcentaje del aditivo del líquido refrigerante sea el correcto teniendo en cuenta la temperatura ambiente más baja prevista en el lugar donde se vaya a utilizar el vehículo.
- Cuando la temperatura exterior es extremadamente baja, el líquido refrigerante se puede congelar y el vehículo quedar inmobilizado. Como en este caso tampoco funcionaría la calefacción, los ocupantes insuficientemente abrigados podrían morir de frío.



El líquido refrigerante y sus aditivos pueden contaminar el medio ambiente. Si se sale algún líquido operativo, recójalo y deséchelo convenientemente y de manera respetuosa con el medio ambiente.

Indicador de la temperatura del líquido refrigerante del motor y testigo de advertencia









Fig. 180 Indicador de la temperatura del líquido refrigerante del motor: (A) zona fría; (B) zona normal; (C) zona de advertencia.



Lea primero y tenga en cuenta la información preliminar y las advertencias de seguridad ⚠ de la pág. 279.

Con un estilo de conducción normal, la aguja permanece en la zona intermedia de la escala. Al someter el motor a grandes esfuerzos, especialmente cuando la temperatura ambiente es alta, es posible que la aguja se desplace considerablemente hacia la derecha.

Al conectar el encendido se encienden brevemente algunos testigos de advertencia y de control a modo de comprobación. Al cabo de unos segundos se apagan.

Parpadea ^{a)}	Posición de la aguja → fig. 180	Posible causa	Solución
	 Zona de advertencia	La temperatura del líquido refrigerante del motor es excesiva.	 ¡No continúe la marcha! Detenga el vehículo en cuanto sea posible y seguro. Pare el motor y déjelo enfriar hasta que la aguja vuelva a la zona normal. Compruebe el nivel del líquido refrigerante del motor ⇒ pág. 281.
	 Zona normal	El nivel del líquido refrigerante del motor está demasiado bajo.	Compruebe el nivel del líquido refrigerante del motor una vez se haya enfriado el motor y, si el nivel está demasiado bajo, añada líquido refrigerante ⇒ pág. 281. Si el nivel del líquido refrigerante es correcto, hay una avería en el sistema de refrigeración del motor.
	–	Hay una avería en el sistema de refrigeración del motor.	 ¡No continúe la marcha! Detenga el vehículo en cuanto sea posible y seguro. ¡Solicite la ayuda de personal especializado!
–	 Zona fría	El motor aún no ha alcanzado la temperatura de servicio.	Evite regímenes elevados del motor y someter el motor a grandes esfuerzos mientras este no haya alcanzado la temperatura de servicio.

a) El símbolo es a color en los cuadros de instrumentos con pantalla a color.

⚠ ADVERTENCIA

Si se ignoran los testigos de advertencia que se hubieran encendido y los correspondientes mensajes, el vehículo podría quedarse parado en medio del tráfico, además de que se podrían producir accidentes y lesiones graves.



⚠ ADVERTENCIA (continuación)

- No ignore nunca los testigos de advertencia ni los mensajes.
- Detenga el vehículo en cuanto sea posible y seguro.

ⓘ AVISO

Si ignora los testigos de control que se hubieran encendido y los correspondientes mensajes, se podrían producir daños en el vehículo. ◀

Especificaciones del líquido refrigerante del motor

 Lea primero y tenga en cuenta la información preliminar y las advertencias de seguridad  de la pág. 279.

El sistema de refrigeración del motor lleva de fábrica una mezcla de agua especialmente tratada y de, al menos, un 40 % del aditivo **G 13** (TL-VW 774 J). El aditivo del líquido refrigerante del motor se reconoce por su coloración lila. Esta mezcla de agua y aditivo no solo ofrece una protección anticongelante hasta -25 °C (-13 °F), sino que también protege las piezas de aleación ligera del sistema de refrigeración del motor contra la co-

rrósion. Además, evita la sedimentación de cal y aumenta considerablemente el punto de ebullición del líquido refrigerante.

Para proteger el sistema de refrigeración del motor, el porcentaje de aditivo debe ser *siempre* de al menos un 40 %, incluso cuando el tiempo o el clima sea cálido y no sea necesaria la protección anticongelante.

Si por razones climáticas se necesitara mayor protección, se podrá aumentar la proporción de aditivo. No obstante, solo hasta un 60 % como máximo porque, de lo contrario, descendería la protección anticongelante y, a su vez, empeoraría el efecto refrigerante. ▶

Cuando se reponga líquido refrigerante, se ha de utilizar una mezcla de **agua destilada** y de, al menos, un 40 % del aditivo G 13 o G 12 plus-plus (TL-VW 774 G) (ambos de coloración lila) para obtener una protección anticorrosión óptima ⇒ ⓘ. La mezcla de G 13 con los líquidos refrigerantes del motor G 12 plus (TL-VW 774 F), G 12 (de coloración roja) o G 11 (de coloración azul verdosa) empeora la protección anticorrosión considerablemente y, por ello, se deberá evitar ⇒ ⓘ.

⚠ ADVERTENCIA

Si en el sistema de refrigeración del motor no hay suficiente líquido anticongelante, podría fallar el motor y, como consecuencia, producirse lesiones graves.

- Cerciórese de que el porcentaje del aditivo del líquido refrigerante sea el correcto teniendo en cuenta la temperatura ambiente más baja prevista en el lugar donde se vaya a utilizar el vehículo.
- Cuando la temperatura exterior es extremadamente baja, el líquido refrigerante se puede congelar y el vehículo quedar inmovilizado.

⚠ ADVERTENCIA (continuación)

zado. Como en este caso tampoco funcionaría la calefacción, los ocupantes insuficientemente abrigados podrían morir de frío.

ⓘ AVISO

Los aditivos originales no se deberán mezclar nunca con líquidos refrigerantes que no hayan sido autorizados por Volkswagen. De lo contrario se corre el riesgo de provocar daños graves en el motor y en su sistema de refrigeración.

- Si el líquido del depósito de expansión no es de color rosa (resultante de la mezcla del aditivo lila con el agua destilada), sino, por ejemplo, marrón, se habrá mezclado el aditivo G 13 con un líquido refrigerante no adecuado. En tal caso habrá que cambiar el líquido refrigerante inmediatamente. ¡De lo contrario podrían producirse fallos graves de funcionamiento o daños en el motor!

🌸 El líquido refrigerante y sus aditivos pueden contaminar el medio ambiente. Si se sale algún líquido operativo, recójalo y deséchelo debidamente y de manera respetuosa con el medio ambiente. ◀

Comprobar el nivel del líquido refrigerante del motor y reponer líquido refrigerante

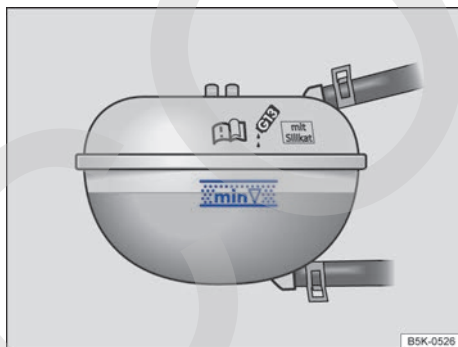

Fig. 181 En el vano motor: marcas en el depósito de expansión del líquido refrigerante del motor.

📖 Lea primero y tenga en cuenta la información preliminar y las advertencias de seguridad ⚠ de la pág. 279.



Cuando el nivel del líquido refrigerante del motor está demasiado bajo, se enciende el testigo de advertencia del líquido refrigerante.



Fig. 182 En el vano motor: tapa del depósito de expansión del líquido refrigerante del motor.

Pasos previos





- Estacione el vehículo sobre una superficie horizontal y firme.
- Espere a que se enfríe el motor ⇒ ⚠. ▶

- Abra el capó del motor  ⇒ pág. 269.
- El depósito de expansión se reconoce por el símbolo  que hay sobre la tapa ⇒ fig. 182.

Comprobar el nivel del líquido refrigerante del motor

- Con el motor en frío, compruebe el nivel del líquido refrigerante en las marcas laterales del depósito de expansión ⇒ fig. 181. El nivel del líquido refrigerante deberá encontrarse dentro de las marcas.
- Si el nivel se encuentra por debajo de la marca de mínimo ("min") del depósito, añada líquido refrigerante. Con el motor caliente puede que el nivel del líquido refrigerante sobrepase ligeramente el borde superior de la zona marcada.

Reponer líquido refrigerante del motor

- Protéjase siempre la cara, las manos y los brazos del líquido refrigerante caliente o del vapor colocando un trapo adecuado encima de la tapa del depósito de expansión del líquido refrigerante.
- Desenrosque la tapa con cuidado ⇒ .
- Añada únicamente líquido refrigerante nuevo según las especificaciones de Volkswagen (⇒ pág. 280) ⇒ .
- ¡Añada líquido refrigerante únicamente si aún queda un poco de líquido en el depósito de expansión, de lo contrario se podría dañar el motor! Si no ve que haya líquido refrigerante en el depósito, **no continúe la marcha** y solicite la ayuda de personal especializado.
- Si aún queda un poco de líquido refrigerante en el depósito de expansión, añada líquido refrigerante hasta que el nivel se establezca.
- El nivel del líquido refrigerante deberá encontrarse entre las marcas del depósito de expansión ⇒ fig. 181. **¡No rebasa nunca el borde superior de la zona marcada** ⇒ .
- Enrosque bien la tapa.
- Si en caso de emergencia no dispone de líquido refrigerante con las especificaciones prescritas (⇒ pág. 280), en ningún caso utilice cualquier otro aditivo. En este caso, cargue solo **agua destilada** ⇒ . Añada lo antes posible el aditivo para líquido refrigerante prescrito en la proporción correcta ⇒ pág. 280.

ADVERTENCIA

El vapor o el líquido refrigerante del motor calientes pueden ocasionar quemaduras graves.

ADVERTENCIA (continuación)

- No abra nunca el capó del motor si ve u oye que sale vapor o líquido refrigerante del vano motor. Espere siempre a que deje de verse u oírse que sale vapor o líquido refrigerante.
- Antes de abrir el capó del motor con cuidado, espere siempre a que el motor se enfríe completamente. Si toca piezas que estén calientes, puede sufrir quemaduras en la piel.
- Cuando el motor se haya enfriado, antes de abrir el capó del motor tenga en cuenta lo siguiente:
 - Ponga y apriete bien el freno de mano y sitúe la palanca selectora en la posición P o la palanca de cambios en punto muerto.
 - Extraiga la llave de la cerradura de encendido.
 - Mantenga siempre a los niños alejados del vano motor y no los deje nunca sin vigilancia.
- Cuando el motor está caliente, su sistema de refrigeración se encuentra bajo presión. No abra nunca la tapa del depósito de expansión del líquido refrigerante cuando el motor esté caliente. De lo contrario podría salpicar líquido refrigerante y provocar quemaduras graves y otras lesiones.
 - Gire la tapa lentamente y con mucho cuidado en el sentido contrario al de las agujas del reloj y ejerza al mismo tiempo una ligera presión sobre la misma.
 - Protéjase siempre la cara, las manos y los brazos del líquido refrigerante o del vapor calientes con un trapo grande y grueso.
- Cuando reponga líquidos operativos, evite que caigan sobre componentes del motor o sobre el sistema de escape. Estos líquidos podrían provocar un incendio. En determinadas circunstancias, el glicol etilénico del líquido refrigerante puede inflamarse.

AVISO

- ¡Utilice solamente agua destilada! Los demás tipos de agua contienen sustancias químicas que podrían ocasionar considerables daños en el motor por corrosión. Esto podría provocar la avería del motor. Si ha añadido agua no destilada, acuda inmediatamente a un taller especializado y solicite que se cambie todo el líquido del sistema de refrigeración del motor. ▶

ⓘ AVISO (continuación)

- Al añadir líquido refrigerante, no rebase el borde superior de la zona marcada ⇒ **fig. 181**. De lo contrario, al subir la temperatura el líquido sobrante es expulsado del sistema de refrigeración del motor y puede causar daños.
- Si el sistema pierde bastante líquido refrigerante, solo reponga líquido una vez se haya *enfriado del todo* el motor. Si la pérdida de líquido refrigerante es significativa, es posible que existan fugas en el sistema de refrigeración. Acuda inmediatamente a un taller especializado y solicite que se revise el sistema. ¡De lo contrario podría dañarse el motor!
- ¡No añada líquido refrigerante si el depósito de expansión está completamente vacío! Podría entrar aire en el sistema de refrigeración.

ⓘ AVISO (continuación)

No continúe la marcha y solicite la ayuda de personal especializado. ¡De lo contrario podría dañarse el motor!

- Cuando reponga líquidos operativos, cerciórese de que los echa en el depósito correcto. ¡La utilización de líquidos operativos equivocados puede provocar fallos funcionales graves y daños en el motor!



Batería del vehículo

Introducción al tema

En este capítulo encontrará información sobre los siguientes temas:

Testigo de advertencia	285
Comprobar el nivel del electrolito de la batería	285
Cargar, sustituir y desembornar o embornar la batería	286



La batería del vehículo forma parte del sistema eléctrico del vehículo.

¡No realice nunca trabajos en el sistema eléctrico si no conoce bien las operaciones necesarias ni las medidas generales de seguridad vigentes, y no dispone de las herramientas adecuadas ⇒ ⚠! Dado el caso, encargue todos los trabajos a un taller especializado. Volkswagen recomienda para ello un concesionario Volkswagen. Si se realizan trabajos de manera inadecuada, se pueden producir lesiones graves.

Ubicación de la batería

La batería del vehículo se encuentra en el vano motor.

Explicación de los símbolos de advertencia de la batería

Símbolo	Significado
	¡Utilizar siempre protección ocular!
	El electrolito de la batería es muy corrosivo. ¡Utilizar siempre guantes de protección y protección ocular!
	¡Prohibido encender fuego, provocar chispas, utilizar una llama desprotegida o fumar!
	¡Al cargar la batería del vehículo se origina una mezcla de gases detonantes altamente explosiva!
	¡Mantener siempre a los niños alejados del electrolito y de la batería!

Información adicional y advertencias:

- Asistentes de arranque ⇒ pág. 196
- Preparativos para trabajar en el vano motor ⇒ pág. 269
- Accesorios, cambio de piezas, reparaciones y modificaciones ⇒ pág. 322
- ⇒ cuaderno *Plan de Mantenimiento*

⚠ ADVERTENCIA

Realizar trabajos en la batería del vehículo y en el sistema eléctrico puede provocar quemaduras graves, fuego y descargas eléctricas. Antes de realizar trabajos en la batería, lea y tenga en cuenta siempre las siguientes advertencias y medidas de seguridad:

- Antes de realizar trabajos en la batería, desconecte el encendido y todos los consumidores eléctricos, y desemborne el cable negativo de la batería.
- Mantenga siempre a los niños alejados del electrolito de la batería y de la batería.
- Utilice siempre protección ocular.
- El electrolito de la batería es muy agresivo. Puede provocar quemaduras en la piel y ceguera. Al manipular la batería del vehículo, protéjase sobre todo las manos, los brazos y la cara de posibles salpicaduras del ácido.
- No fume mientras realice los trabajos y nunca los realice si hay cerca llamas desprotegidas o en lugares donde se produzcan chispas.
- Evite que se produzcan chispas por descargas electroestáticas, así como al manipular cables y dispositivos eléctricos.
- No provoque nunca un cortocircuito en los polos de la batería.
- No utilice nunca baterías que estén dañadas. Podrían explotar. Si la batería está dañada, sustitúyala inmediatamente.
- Si la batería está dañada o congelada, sustitúyala inmediatamente. Cuando la batería está descargada, puede congelarse a temperaturas próximas a los 0 °C (+32 °F).

⚠ AVISO

- No exponga la batería a la luz solar directa de manera prolongada porque los rayos ultravioleta podrían dañar la carcasa.
- Si no va a utilizar el vehículo durante cierto tiempo, proteja la batería de las heladas para que no se congele y, en consecuencia, se dañe irreparablemente.

 Tras poner el motor en marcha con la batería del vehículo profundamente descargada o recién cambiada o tras utilizar la ayuda de arranque, puede que algunos ajustes del sistema (como la ▶

hora, la fecha, los ajustes de confort personalizados y las programaciones) se hayan desajustado o borrado. Compruebe y corrija estos ajustes una vez que la batería esté lo suficientemente cargada. <

Testigo de advertencia



Lea primero y tenga en cuenta la información preliminar y las advertencias de seguridad ▲ de la pág. 284.

Se enciende	Posible causa	Solución
	Hay una avería en el alternador.	Acuda a un taller especializado. Solicite la revisión del sistema eléctrico. Desconecte los consumidores eléctricos que no sean necesarios. El alternador no va a cargar la batería durante la marcha.

Al conectar el encendido se encienden brevemente algunos testigos de advertencia y de control en el cuadro de instrumentos a modo de comprobación. Al cabo de unos segundos se apagan.

▲ ADVERTENCIA

Si se ignoran los testigos de advertencia que se hubieran encendido y los correspondientes mensajes, el vehículo podría quedarse

▲ ADVERTENCIA (continuación)

parado en medio del tráfico, además de que se podrían producir accidentes y lesiones graves.

- No ignore nunca los testigos de advertencia ni los mensajes.
- Detenga el vehículo en cuanto sea posible y seguro.

! AVISO

Si ignora los testigos de control que se hubieran encendido y los correspondientes mensajes, se podrían producir daños en el vehículo. <

Comprobar el nivel del electrolito de la batería

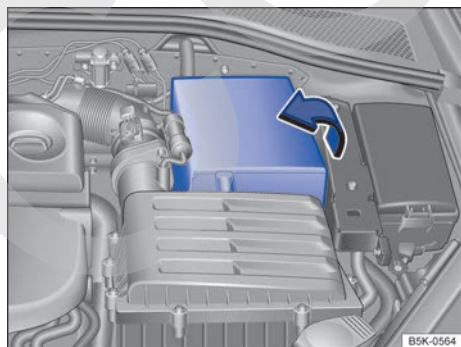

Fig. 183 En el vano motor: levantar la cubierta guardapolvo de la batería del vehículo.

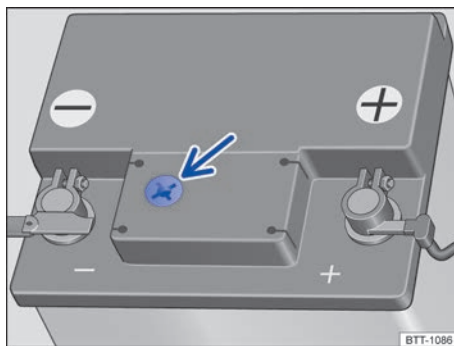



Fig. 184 Representación esquemática: mirilla en la parte superior de la batería. ▶



Lea primero y tenga en cuenta la información preliminar y las advertencias de seguridad  de la pág. 284.

El nivel del electrolito de la batería se ha de controlar con regularidad cuando el kilometraje sea elevado, en los países con clima cálido y en el caso de las baterías viejas. La batería no necesita más mantenimiento.

Los vehículos con el sistema Start-Stop \Rightarrow pág. 196 van equipados con baterías especiales. Por motivos técnicos, puede que en estas baterías no sea posible comprobar el nivel del electrolito.

Pasos previos

- Prepare el vehículo para realizar trabajos en el vano motor \Rightarrow pág. 269.
- Abra el capó del motor  \Rightarrow pág. 269.

Cubierta de la batería

Para *abrir* la cubierta, levántela en el sentido de la flecha \Rightarrow fig. 183.

Para *cerrar* la cubierta, bájela en el sentido contrario al de la flecha \Rightarrow fig. 183.

Comprobar el nivel del electrolito de la batería

- Procure disponer de buena iluminación para poder distinguir bien el indicador de color en la mirilla redonda de la parte superior de la batería \Rightarrow fig. 184 (flecha). No utilice nunca una llama desprotegida u objetos incandescentes para alumbrarse.
- El indicador de la mirilla redonda varía de color en función del nivel del electrolito de la batería.

Indicador de color	Significado
<i>Amarillo claro o incoloro</i>	El nivel del electrolito de la batería está demasiado bajo. Acuda a un taller especializado y encargue la revisión de la batería y, en caso necesario, su sustitución.
<i>Negro</i>	El nivel del electrolito de la batería es correcto.

 **ADVERTENCIA**

Realizar trabajos en la batería del vehículo puede provocar quemaduras graves, explosiones y descargas eléctricas.

- **Utilice siempre protección ocular y guantes de protección.**
- **El electrolito de la batería es muy agresivo. Puede provocar quemaduras en la piel y ceguera. Al manipular la batería del vehículo, protéjase sobre todo las manos, los brazos y la cara de posibles salpicaduras del ácido.**
- **No vuelque nunca la batería. De los orificios de desgasificado podría salir electrolito y provocar quemaduras.**
- **No abra nunca la batería.**
- **Si salpicase electrolito a la piel o a los ojos, enjuague la parte afectada inmediatamente con abundante agua fría durante algunos minutos. A continuación, acuda inmediatamente a un médico.**
- **En caso de ingerir el electrolito, acuda de inmediato a un médico.**

Cargar, sustituir y desembornar o embornar la batería



Lea primero y tenga en cuenta la información preliminar y las advertencias de seguridad  de la pág. 284.

Cargar la batería

Para cargar la batería, acuda a un taller especializado, ya que el modelo de batería que incorpora el vehículo de fábrica emplea una tecnología especial que requiere una carga de tensión limitada \Rightarrow . Volkswagen recomienda para ello un concesionario Volkswagen.

Sustituir la batería

La batería del vehículo ha sido diseñada en función de su ubicación y cuenta con elementos de seguridad. Si hay que sustituir la batería, antes de adquirir una nueva infórmese en un concesionario Volkswagen sobre la compatibilidad electromagnética, el tamaño y los requisitos necesarios de mantenimiento, potencia y seguridad que ha de cumplir. Encargue la sustitución de la batería a un taller especializado cualificado. Volkswagen recomienda para ello un concesionario Volkswagen.

Solo se deberán utilizar baterías sin mantenimiento que cumplan las normas TL 825 06 y VW 7 50 73. Estas normas tienen que ser de julio de 2012 o posteriores.

Los vehículos con el sistema Start-Stop (⇒ pág. 197) van equipados con baterías especiales. Por ello, esta batería solo se deberá sustituir por otra con las mismas especificaciones.

Desembornar la batería

Si tuviera que desembornar la batería del sistema eléctrico del vehículo, tenga en cuenta lo siguiente:

- Desconecte todos los consumidores eléctricos y el encendido.
- Antes de desembornar la batería, desbloquee el vehículo; de lo contrario se disparará la alarma.
- Desemborne primero el cable negativo y, a continuación, el positivo ⇒ ⚠.

Embornar la batería

- Desconecte todos los consumidores eléctricos y el encendido antes de embornar nuevamente la batería.
- Emborne primero el cable positivo y, a continuación, el negativo ⇒ ⚠.

Tras embornar la batería del vehículo y conectar el encendido puede que se enciendan diversos testigos de control. Estos testigos se apagan una vez recorrido un breve trayecto a una velocidad de entre 15 y 20 km/h (10 y 12 mph). Si los testigos no se apagan, acuda a un taller especializado y solicite que se revise el vehículo.

Si la batería estuvo desembornada durante un periodo de tiempo largo, es probable que no se indique o calcule correctamente cuándo hay que realizar el próximo servicio ⇒ pág. 19.

Vehículos con Keyless Access: si el encendido no se conecta tras embornar la batería, bloquee y desbloquee el vehículo desde fuera. A continuación intente de nuevo conectar el encendido. Si el encendido no se conecta, solicite la ayuda de personal especializado.

Desconexión automática de consumidores

La descarga de la batería se puede impedir mediante un sistema inteligente de gestión de la red de a bordo. Cuando se solicita mucho la batería del vehículo, se toman automáticamente diversas medidas:

- Se aumenta el régimen de ralentí para que el alternador suministre más corriente.
- En caso necesario se limita la potencia de los consumidores más potentes o, en caso de emergencia, se desconectan por completo.
- Al ponerse el motor en marcha puede que se interrumpa la alimentación de tensión de las tomas de corriente de 12 voltios y del encendedor por un breve espacio de tiempo.

La gestión de la red de a bordo no siempre puede impedir que la batería se descargue. Este es el caso si, por ejemplo, se deja el encendido conectado o la luz de posición o de estacionamiento conectadas durante mucho tiempo con el motor parado.

Factores por los que se descarga la batería

- Paradas prolongadas sin poner el motor en marcha, sobre todo si se deja el encendido conectado.
- Utilización de consumidores eléctricos con el motor parado.

⚠ ADVERTENCIA

Si se fija la batería de manera incorrecta o se utilizan baterías no adecuadas, se pueden producir cortocircuitos, fuego y lesiones graves.

- Utilice únicamente baterías sin mantenimiento y con sistema antiderrame que tengan las mismas propiedades, especificaciones y medidas que la batería montada de fábrica.

⚠ ADVERTENCIA

Al cargar la batería se origina una mezcla de gases detonantes altamente explosiva.

- La batería solo se deberá cargar en lugares bien ventilados.
- No cargue nunca una batería que esté congelada o que se haya descongelado. Cuando la batería está descargada, puede congelarse a temperaturas próximas a los 0 °C (+32 °F).
- Si la batería se ha congelado, sustitúyala sin falta.
- Si se embornan los cables a los polos de forma incorrecta, se puede producir un cortocircuito. Primero se emborna el cable positivo y, a continuación, el negativo.

AVISO

- **No desemborne nunca la batería del vehículo ni la conecte a otra cuando el encendido esté conectado o el motor en marcha. Asimismo, no utilice nunca una batería que no tenga las especificaciones de la batería del vehículo. El sistema eléctrico o determinados componentes electrónicos podrían resultar dañados y podrían producirse fallos en funciones eléctricas.**
- **No conecte nunca a las tomas de corriente de 12 voltios o al encendedor accesorios que suministran corriente como, por ejemplo, pane-**

AVISO (continuación)

les solares o cargadores de batería, para cargar la batería del vehículo. De lo contrario podría dañarse el sistema eléctrico del vehículo.



Deseche la batería del vehículo según las disposiciones vigentes. Las baterías pueden contener sustancias tóxicas, como pueden ser ácido sulfúrico y plomo.



El electrolito puede contaminar el medio ambiente. Si se sale algún líquido operativo, recójalo y deséchelo convenientemente. 

Conservación y mantenimiento del vehículo

Conservación y limpieza exterior del vehículo

Introducción al tema

En este capítulo encontrará información sobre los siguientes temas:

Lavar el vehículo	290
Lavar el vehículo con equipos de limpieza de alta presión	291
Limpieza de las ventanillas y de los retrovisores exteriores	292
Limpieza y cambio de las escobillas limpiacristales	293
Conservación y pulido de la pintura del vehículo	294
Conservación y limpieza de las piezas decorativas cromadas y de aluminio	294
Conservación y limpieza de las láminas decorativas	295
Limpieza de las llantas	296
Conservación de las juntas de goma	297
Descongelar el bombín de la cerradura de la puerta	297
Protección de los bajos del vehículo	297
Limpieza del vano motor	297

El cuidado periódico y competente del vehículo contribuye a su **conservación**. La conservación competente puede ser uno de los requisitos para hacer valer el derecho a garantía en caso de corrosión de la carrocería o desperfectos de la pintura.

En los concesionarios Volkswagen pueden adquirirse productos adecuados para la conservación.

Información adicional y advertencias:

- Cierre centralizado y sistema de cierre ⇒ pág. 46
- Elevalunas eléctricos ⇒ pág. 61
- Limpiacristales ⇒ pág. 121
- Preparativos para trabajar en el vano motor ⇒ pág. 269
- Conservación y limpieza del habitáculo ⇒ pág. 299
- Accesorios, cambio de piezas, reparaciones y modificaciones ⇒ pág. 322

ADVERTENCIA

Los productos para la conservación del vehículo pueden ser tóxicos y peligrosos. El uso de productos no adecuados para la conservación o su uso indebido puede provocar accidentes, lesiones, quemaduras e intoxicaciones graves.

- Guarde los productos para la conservación únicamente en sus envases originales bien cerrados.
- Tenga en cuenta las indicaciones del prospecto.
- No guarde nunca los productos para la conservación en latas de alimentos vacías, botellas u otros envases similares, pues otras personas podrían confundirlos.
- Mantenga los productos para la conservación fuera del alcance de los niños.
- Durante la aplicación de los productos pueden producirse vapores nocivos. Por ello, aplíquelos solamente al aire libre o en recintos con buena ventilación.
- No utilice nunca combustible, trementina, aceite del motor, quitaesmaltes ni cualquier otro líquido de fácil evaporación para el lavado, la conservación o la limpieza del vehículo. Son tóxicos y fácilmente inflamables.

ADVERTENCIA

La conservación y la limpieza inadecuadas de los componentes del vehículo pueden afectar negativamente al equipamiento de seguridad del vehículo y provocar lesiones graves.

- Limpie y conserve los componentes del vehículo únicamente conforme a las indicaciones del fabricante.
- Utilice productos de limpieza autorizados o recomendados.

AVISO



Los productos de limpieza con disolventes atacan el material y pueden dañarlo. ▶

 Lave el vehículo solamente en los lugares previstos especialmente para ello a fin de evitar que el agua sucia, que puede estar contaminada con aceite, grasa o combustible, llegue al sistema de canalización de aguas residuales. En algunas zonas está prohibido lavar el vehículo fuera de los lugares previstos para este fin.

 A la hora de adquirir productos para la conservación, elija preferentemente productos no contaminantes.

 No tire a la basura doméstica los restos de los productos de conservación. Tenga en cuenta las indicaciones del prospecto. <

Lavar el vehículo

 **Lea primero y tenga en cuenta la información preliminar y las advertencias de seguridad**  de la **pág. 289**.

Cuanto más tiempo permanezcan sobre la superficie del vehículo restos de insectos, excrementos de pájaros, resinas de árboles, polvo industrial y de la calle, manchas de alquitrán, partículas de hollín, sales antihielo y otro tipo de suciedad agresiva, tanto más persistentes serán sus efectos destructivos. Las temperaturas altas, p. ej., debido a una radiación solar intensa, potencian el efecto cáustico. Los **bajos del vehículo** también se deberán lavar a fondo periódicamente.

Túnel de lavado

Tenga en cuenta las instrucciones del cartel del túnel de lavado. Antes del lavado automático y para evitar daños, tome las precauciones habituales como, p. ej., cerrar todas las ventanillas y plegar los retrovisores exteriores. Si el vehículo lleva montados accesorios especiales, como pueden ser un espóiler, un portaequipajes de techo o una antena de radiotransmisión, hable siempre primero con el encargado del túnel de lavado ⇒ .

La capa de pintura del vehículo es tan resistente que, normalmente, el vehículo puede lavarse sin ningún tipo de problemas en los túneles de lavado automáticos. Sin embargo, el desgaste real de la pintura depende en gran medida del tipo de túnel de lavado. Volkswagen recomienda lavar el vehículo en los túneles sin cepillos.

Para eliminar posibles restos de cera de los cristales y, dado el caso, evitar que las escobillas limpiacristales se deslicen con dificultad, tenga en cuenta las indicaciones de la ⇒ **pág. 292**, *Limpieza de las ventanillas y de los retrovisores exteriores*.

Lavar a mano

Al lavar el vehículo a mano, ablande primero la suciedad con abundante agua y enjuáguela lo mejor posible.

A continuación limpie el vehículo con una **esponja suave**, una **manopla** o un **cepillo de lavado** haciendo poca presión. Empiece por el techo para proseguir de arriba hacia abajo. Utilice un **champú** solamente si la suciedad es persistente.

Enjuague la esponja o la manopla a fondo con frecuencia.

Limpie las ruedas, las estriberas y similares en último lugar. Para ello utilice otra esponja.

ADVERTENCIA

Las piezas cortantes del vehículo pueden provocar lesiones.

- Protéjase las manos y los brazos de piezas cortantes al limpiar los bajos del vehículo o la parte interior de los pasos de rueda.

ADVERTENCIA

Después del lavado del vehículo puede que la capacidad de frenado quede mermada y que la distancia de frenado aumente porque los discos y las pastillas de freno estén mojados o incluso congelados en invierno.

- Realice con precaución algunas frenadas para “secar y liberar los frenos de hielo”. Al hacerlo no ponga en peligro a otros usuarios de la vía pública y respete las disposiciones legales.

AVISO

- La temperatura del agua no ha de sobrepasar los +60 °C (+140 °F).
- Para evitar dañar la pintura, no lave el vehículo expuesto a pleno sol.
- No utilice esponjas quitainsectos, esponjas de cocina ásperas o similares, ya que podrían dañar la superficie.
- No lave nunca los faros con una esponja o un paño secos, sino solamente con estos húmedos. Para humedecerlos, utilice preferiblemente agua jabonosa. ►

ⓘ AVISO (continuación)

- Lavado del vehículo a bajas temperaturas: si lava el vehículo con una manguera, no dirija el chorro de agua directamente a las cerraduras ni a las rendijas de las puertas, del capó del motor o del portón trasero. ¡Las cerraduras y las juntas podrían congelarse!

ⓘ AVISO

Antes de introducir el vehículo en un túnel de lavado, tenga en cuenta sin falta los siguientes puntos para evitar daños:

- ¡Compare el ancho de vía del vehículo con la distancia existente entre los carriles guía del túnel de lavado para no dañar las llantas ni los neumáticos!

ⓘ AVISO (continuación)

- Desconecte el sensor de lluvia y de luz antes de que el vehículo entre en el túnel de lavado.
- ¡Compare la altura y el ancho del vehículo con la altura y el ancho de paso del túnel de lavado!
- Pliegue los retrovisores exteriores. ¡En ningún caso pliegue o despliegue manualmente los retrovisores exteriores eléctricos; hágalo solo eléctricamente!
- Para evitar dañar la pintura del capó del motor, tras secar las escobillas limpiacristales, coloque los limpiaparabrisas sobre el parabrisas. ¡No los deje caer!
- Bloquee el portón trasero para evitar que se abra accidentalmente en el túnel de lavado. ◀

Lavar el vehículo con equipos de limpieza de alta presión



Lea primero y tenga en cuenta la información preliminar y las advertencias de seguridad ⚠ de la pág. 289.

Si realiza el lavado del vehículo con un equipo de limpieza de alta presión, siga sin falta las instrucciones de manejo de este. En particular en lo que respecta a la **presión** y a la **distancia de proyección** ⇒ ⚠.

Mantenga una distancia lo suficientemente amplia con respecto a los materiales blandos, como pueden ser los tubos flexibles de goma o el material insonorizante, así como con respecto a los sensores del ParkPilot. Los sensores del ParkPilot se encuentran en el paragolpes trasero y, dado el caso, en el delantero ⇒ ⓘ.

En ningún caso utilice **toberas de chorro cilíndrico** ni **boquillas rotativas** ⇒ ⚠.

⚠ ADVERTENCIA

El uso incorrecto de los equipos de limpieza de alta presión puede provocar daños permanentes, visibles o no visibles, en los neumáticos y en otros elementos. Esto puede provocar accidentes y ocasionar lesiones graves.

- Mantenga una distancia lo suficientemente amplia entre la tobera y los neumáticos.
- No utilice nunca toberas de chorro cilíndrico (“boquillas rotativas”) para limpiar los neumáticos. Aun cuando la distancia sea re-

⚠ ADVERTENCIA (continuación)

lativamente amplia y se apliquen por poco tiempo, se podrían ocasionar daños a los neumáticos, tanto visibles como no visibles.

⚠ ADVERTENCIA

Después del lavado del vehículo puede que la capacidad de frenado quede mermada y que la distancia de frenado aumente porque los discos y las pastillas de freno estén mojados o incluso congelados en invierno.

- Realice con precaución algunas frenadas para “secar y liberar los frenos de hielo”. Al hacerlo no ponga en peligro a otros usuarios de la vía pública y respete las disposiciones legales.

ⓘ AVISO

- La temperatura del agua no deberá ser superior a +60 °C (+140 °F).
- Para evitar dañar la pintura, no lave el vehículo expuesto a pleno sol.
- Para que el ParkPilot y el sistema de aparcamiento asistido funcionen correctamente, los sensores de los paragolpes se deberán mantener limpios y sin hielo. Si utiliza equipos de limpieza de alta presión o a vapor, no los aplique directamente sobre los sensores excepto de forma breve y manteniendo siempre una distancia superior a 10 cm aprox. ▶

ⓘ AVISO (continuación)

- Si utiliza un equipo de limpieza de alta presión o a vapor, no los aplique directamente sobre las láminas decorativas salvo de forma breve, con una presión máxima de 100 bares y manteniendo siempre una distancia superior a 40 cm aprox.
- Si los cristales están cubiertos de nieve o de hielo, no los limpie con equipos de limpieza de alta presión.

ⓘ AVISO (continuación)

- Lavado del vehículo a bajas temperaturas: si lava el vehículo con una manguera, no dirija el chorro de agua directamente a las cerraduras ni a las rendijas de las puertas, del capó del motor o del portón trasero. ¡Las cerraduras y las juntas podrían congelarse!

Limpeza de las ventanillas y de los retrovisores exteriores



Lea primero y tenga en cuenta la información preliminar y las advertencias de seguridad ⚠ de la pág. 289.

Limpeza de las ventanillas y de los retrovisores exteriores

Humedezca las ventanillas y los retrovisores exteriores con un producto limpiacristales corriente que contenga alcohol.

Seque los cristales con una gamuza limpia o un paño sin hilachas. No utilice gamuzas que se hayan usado para limpiar la pintura, pues pueden tener restos de grasa de productos conservantes que podrían ensuciar los cristales.

Los restos de goma, aceite, grasa o silicona se pueden quitar utilizando un producto limpiacristales o un disolvente de silicona ⇒ ⓘ.

Eliminar restos de cera

Tras el lavado automático y la aplicación de productos de conservación pueden quedar **restos de cera** sobre los cristales. Estos restos solo se pueden eliminar con un producto especial o paños de limpieza. Si quedan restos de cera sobre el parabrisas, los limpiacristales podrían tener dificultades para deslizarse por él. Volkswagen recomienda eliminar después de cada lavado los restos de cera de todos los cristales y retrovisores exteriores con la gamuza limpiacristales G 052 522 A1.

Cargando el depósito con un producto para cristales que disuelva la cera, se consigue que las escobillas se deslicen sin dificultad por el cristal. Tenga en cuenta la proporción correcta de la mezcla al cargar el producto limpiacristales. Los disolventes de grasa no sirven para eliminar los restos de cera ⇒ ⓘ.

En los concesionarios Volkswagen pueden adquirirse productos limpiacristales, productos de limpieza especiales y gamuzas limpiacristales.

Retirar la nieve

Para retirar la nieve de los cristales y de los retrovisores exteriores, utilice un cepillo de mano.

Retirar el hielo

Para retirar el hielo lo mejor es utilizar un aerosol antihielo. Si utiliza un rascador, no rasque en doble sentido, sino siempre en el mismo porque se podrían rayar los cristales con la suciedad.

⚠ ADVERTENCIA

Si las ventanillas están sucias o empañadas, se reduce la visibilidad y con ello aumenta el riesgo de sufrir un accidente y lesiones graves.

- Circule solo si tiene buena visibilidad a través de todas las ventanillas.
- Retire el hielo y la nieve, y desempañe todas las ventanillas por dentro y por fuera.

ⓘ AVISO

- No mezcle en el depósito del lavacristales los productos limpiacristales recomendados con otros. De lo contrario podría producirse la floculación de los componentes y obstruirse los eyectores.
- No utilice nunca agua templada ni caliente para quitar la nieve o el hielo de las ventanillas y de los retrovisores. ¡Los cristales podrían romperse!
- Los filamentos térmicos de la luneta trasera se encuentran en el lado interior de la misma. No pegue adhesivos sobre los filamentos térmicos ni limpie el lado interior de la luneta con productos de limpieza corrosivos o ácidos, ni con ningún otro producto químico similar. ▶

ⓘ AVISO (continuación)

- Las antenas que se encuentran en el lado interior de los cristales pueden resultar deterioradas por el roce de objetos o por el uso de productos de limpieza corrosivos o ácidos, así como de otro tipo de productos químicos. No pegue adhesivos sobre las antenas integradas

ⓘ AVISO (continuación)

- en los cristales y nunca limpie las antenas con productos de limpieza corrosivos o ácidos, ni con ningún otro producto químico similar.

Limpieza y cambio de las escobillas limpiacristales

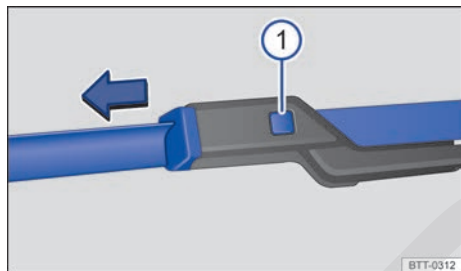



Fig. 185 Cambio de las escobillas del limpiaparabrisas.

 Lea primero y tenga en cuenta la información preliminar y las advertencias de seguridad  de la pág. 289.

Las escobillas limpiacristales montadas de fábrica van provistas de una capa de grafito. Esta capa es la responsable de que el barrido sobre el cristal tenga lugar de forma silenciosa. Si la capa está dañada, aumentará el ruido al producirse el barrido sobre el cristal.

Compruebe con regularidad el estado de las escobillas limpiacristales. Si las **escobillas rascan**, cámbielas en caso de deterioro o límpielas si están sucias ⇒ ⓘ.

Si las escobillas limpiacristales están deterioradas, cámbielas inmediatamente. Las escobillas limpiacristales pueden adquirirse en un comercio especializado.

Limpiar las escobillas limpiacristales

En el caso de los limpiaparabrisas: antes de levantar los brazos portaescobillas, sitúelos en la posición de servicio ⇒ pág. 121.

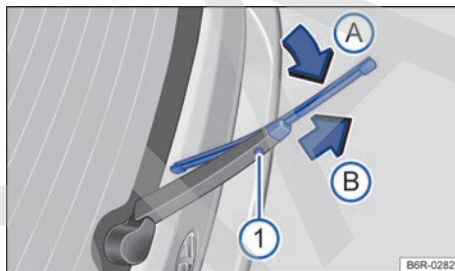

Fig. 186 Cambio de la escobilla del limpialuneta.

- Para levantar un brazo portaescobillas, agárrelo **únicamente** por la zona donde va fijada la escobilla.
- Limpie las escobillas con una esponja húmeda con cuidado ⇒ ⓘ.
- Vuelva a apoyar los brazos portaescobillas sobre el cristal.

Cambiar las escobillas del limpiaparabrisas

- Antes de levantar los brazos portaescobillas, sitúelos en la posición de servicio ⇒ pág. 121.
- Para levantar un brazo portaescobillas, agárrelo **únicamente** por la zona donde va fijada la escobilla.
- Mantenga presionada la tecla de desbloqueo ⇒ **fig. 185** ⓘ y tire al mismo tiempo de la escobilla en el sentido que indica la flecha.
- Monte una escobilla nueva **de la misma longitud y tipo** en el brazo portaescobillas y encástrela.
- Apoye los brazos portaescobillas sobre el parabrisas.

Cambiar la escobilla del limpialuneta

- Para levantar un brazo portaescobillas, agárrelo **únicamente** por la zona donde va fijada la escobilla.
- Levante el brazo portaescobillas y retírelo hacia atrás.

- Mantenga pulsada la tecla de desbloqueo ⇒ fig. 186 ①.
- Doble la escobilla en dirección al brazo de la misma ⇒ fig. 186 (flecha ①) y tire al mismo tiempo en el sentido de la flecha ②. Es probable que tenga que emplear bastante fuerza.
- Inserte una escobilla nueva de la **misma longitud y tipo** en el brazo portaescobillas en el sentido contrario al de la flecha ③ hasta que encastre. Para ello la escobilla deberá estar desplegada (flecha ④).
- Apoye el brazo portaescobillas sobre la luneta.

⚠ ADVERTENCIA

Cuando se utilizan escobillas limpiacristales gastadas o sucias, se reduce la visibilidad y aumenta el riesgo de que se produzcan accidentes y lesiones graves.

⚠ ADVERTENCIA (continuación)

- **Sustituya las escobillas siempre que estén en mal estado o desgastadas y ya no limpien los cristales lo suficiente.**

⚠ AVISO

- Si las escobillas están deterioradas o sucias, pueden rayar los cristales.
- Si se utilizan productos con disolventes, esponjas ásperas u objetos punzantes para limpiar las escobillas, se dañará la capa de grafito.
- No limpie nunca los cristales con combustible, quitaesmalte, diluyente de pintura o productos similares.

Conservación y pulido de la pintura del vehículo

 Lea primero y tenga en cuenta la información preliminar y las advertencias de seguridad ⚠ de la pág. 289.

Conservación

Una buena conservación protege la pintura del vehículo. Cuando se observe que sobre la pintura *limpia* el agua ya no forma **perlas**, se tendrá que volver a proteger el vehículo con un buen **producto conservante de cera**.

Aunque en el túnel de lavado automático se aplique con regularidad un **conservante de cera**, Volkswagen recomienda proteger la capa de pintura con cera dura al menos dos veces al año.

Pulido

El pulido solo será necesario cuando la pintura del vehículo haya perdido su brillo y este no se pueda restablecer con productos de conservación.

Si el pulimento aplicado no contiene conservantes, a continuación se deberá aplicar algún producto de conservación a la pintura.

⚠ AVISO

- Para evitar dañarlas, **no pule ni trate con cera dura las piezas pintadas en mate, las piezas de plástico que no estén pintadas ni los cristales de los faros y de los grupos ópticos traseros.**
- **No pule la pintura del vehículo en lugares donde haya polvo o arena, o si está sucia.**

Conservación y limpieza de las piezas decorativas cromadas y de aluminio

 Lea primero y tenga en cuenta la información preliminar y las advertencias de seguridad ⚠ de la pág. 289. ▶

- Limpie estas superficies con un paño limpio, que no suelte pelusas y que sea suave, humedecido en agua.
- Si la suciedad es persistente, utilice un producto especial para la conservación **que no contenga disolventes**.
- A continuación, pule las piezas cromadas y de aluminio con un paño suave y seco.

⚠ AVISO

Para que las piezas decorativas cromadas y de aluminio no resulten dañadas:

- No las limpie ni las pule a pleno sol.
- No las limpie ni las pule en lugares donde haya polvo o arena.

⚠ AVISO (continuación)

- No utilice productos de conservación con gran poder abrasivo.
- No utilice esponjas quitainsectos, esponjas de cocina ásperas o similares.
- No pula las superficies que estén sucias.
- No utilice productos de limpieza que contengan disolventes.
- No utilice ceras duras.

⚠ AVISO

Los tapacubos centrales o integrales cromados también pueden estar pintados y no se deberán tratar ni pulir con productos especiales para cromo o aluminio. En su lugar, utilice productos de conservación o para el pulido corrientes.

Conservación y limpieza de las láminas decorativas



Lea primero y tenga en cuenta la información preliminar y las advertencias de seguridad ▲ de la pág. 289.

Las láminas decorativas son elementos de diseño de policloruro de vinilo (PVC) blando.

La capa de pintura que hay debajo de las láminas decorativas está protegida de las influencias medioambientales y climatológicas.

Si la lámina decorativa permanece durante un largo periodo de tiempo pegada en el vehículo, puede producirse una diferencia óptica entre la zona de la pintura protegida por la lámina y la zona no cubierta por esta. Por lo general, esta diferencia puede eliminarse con un pulido.

Volkswagen recomienda informarse en uno de sus concesionarios o en un taller especializado sobre productos de conservación adecuados.

Durabilidad de las láminas decorativas

Las condiciones medioambientales, como pueden ser la radiación solar, la humedad, la contaminación, el impacto de piedras, etc., influyen en la durabilidad y el color de las láminas decorativas. Las marcas que aparecen con el uso y el paso del tiempo no son defectos, sino señales normales de desgaste.

Tras colocar las láminas decorativas puede que se formen burbujas durante algún tiempo, por ejemplo a causa de temperaturas ambientales muy al-

tas. Por lo general, estas burbujas desaparecen de nuevo. Las láminas pueden seguir utilizándose sin restricciones.

En las láminas pueden aparecer marcas por el uso y el paso del tiempo transcurridos entre 1 y 3 años aprox., sobre todo si están expuestas a la radiación solar directa.

En zonas de clima muy cálido, las láminas pueden perder el color en el transcurso de 1 año, sobre todo debido al calentamiento intenso por radiación solar directa.

Limpieza de las láminas decorativas

Las láminas decorativas son aptas para la utilización de túneles de lavado, siempre y cuando no se seleccione un programa que utilice cera caliente.

Tenga en cuenta la información y las indicaciones para el lavado del vehículo ⇒ pág. 290 y la utilización de equipos de limpieza de alta presión ⇒ pág. 291.

Si utiliza pistolas pulverizadoras para el prelavado o equipos de limpieza de alta presión o a vapor, mantenga siempre una distancia de por lo menos 40 cm entre la tobera y las láminas decorativas y una presión del agua nunca superior a 100 bares ⇒ ⓘ.

Los restos de insectos, los excrementos de pájaros, las resinas de los árboles, el polvo industrial y de la calle, el alquitrán, las partículas de hollín, las sales antihielo y otro tipo de suciedad agresiva pueden dañar las láminas decorativas.

Cuanto más tiempo permanezcan sustancias agresivas sobre las láminas decorativas, tanto más persistentes serán sus efectos destructivos. Las temperaturas altas, p. ej., debido a una radiación solar intensa, potencian el efecto cáustico. Lave inmediatamente el vehículo a fondo con agua caliente o con una solución de agua y jabón ⇒ ①.

Retire la suciedad persistente con cuidado utilizando alcohol y, a continuación, enjuáguela con agua caliente. ¡No utilice nunca productos agresivos para la limpieza, como gasolina, diluyentes o disolventes!

Conservación de las láminas decorativas

Básicamente rigen las mismas instrucciones de conservación para las láminas decorativas que para la pintura del vehículo ⇒ pág. 294.

Trate las láminas decorativas con cera dura líquida con regularidad, como muy tarde cada 3 meses aprox. La cera dura alisa la superficie y repele la suciedad.

Para aplicarla, utilice solamente paños suaves de microfibra.

Volkswagen recomienda informarse en uno de sus concesionarios o en un taller especializado sobre productos de conservación adecuados.

⚠ AVISO

- **Dirija la tobera siempre en vertical sobre los bordes y la superficie de las láminas decorativas.**
- **Si utiliza equipos de limpieza de alta presión o a vapor, no los aplique directamente sobre las láminas decorativas salvo de forma breve, con una presión máxima de 100 bares y manteniendo siempre una distancia superior a 40 cm aprox.**
- **Dependiendo de las características de los cepillos de los túneles de lavado, puede que al cabo de cierto tiempo se produzcan finos arañazos en las láminas.**
- **Para evitar daños permanentes en las láminas, retire la suciedad de las mismas lo antes posible con productos de limpieza apropiados.**



Los daños que se produzcan en la superficie de las láminas decorativas, por ejemplo, por el impacto de piedras, solo se pueden subsanar sustituyendo elementos completos de las láminas. Volkswagen recomienda encargar los trabajos a un taller especializado.

Limpeza de las llantas



Lea primero y tenga en cuenta la información preliminar y las advertencias de seguridad ⚠ de la pág. 289.

Limpeza de las llantas de acero

El polvo de abrasión de los frenos que queda depositado en las llantas puede eliminarse con un producto de limpieza industrial. De ahí que las llantas de acero tengan que limpiarse periódicamente y con una esponja aparte.

Los daños ocasionados en la pintura de las llantas se deberán reparar antes de que estas comiencen a oxidarse.

Conservación y limpieza de las llantas de aleación ligera

La sal antihielo y el polvillo de los frenos depositados en las llantas de aleación ligera se deberán limpiar **cada 2 semanas**. A continuación se debe-

rán tratar las llantas con un producto de limpieza que no contenga ácidos. Volkswagen recomienda untar las llantas minuciosamente con cera dura aprox. **cada 3 meses**.

Si las sales antihielo y el polvillo de los frenos no se limpian con regularidad, se dañará el aluminio.

Para la limpieza de las llantas de aleación ligera se deberán utilizar productos de limpieza especiales que no contengan ácidos. Para la conservación de las llantas no se deberán utilizar productos para el pulido de la pintura ni otros productos abrasivos.

Si la capa de protección de la pintura ha resultado dañada, por ejemplo, por el impacto de una piedra, se tendrá que reparar el daño inmediatamente.

Conservación de las juntas de goma



Lea primero y tenga en cuenta la información preliminar y las advertencias de seguridad  de la pág. 289.

Las juntas de goma de las puertas, de las ventanillas, etc., se mantienen más suaves, sellan mejor y duran más si se tratan periódicamente con un producto adecuado para la conservación de la goma.

Antes de aplicarlo, limpie el polvo y la suciedad de las juntas de goma con un paño suave. 

Descongelar el bombín de la cerradura de la puerta



Lea primero y tenga en cuenta la información preliminar y las advertencias de seguridad  de la pág. 289.

Volkswagen recomienda utilizar el aerosol original de Volkswagen con efecto lubricante y anticorrosivo para descongelar los bombines de las cerraduras de las puertas.

AVISO

Si se utilizan productos con propiedades desengrasantes para descongelar las cerraduras de las puertas, podría oxidarse el bombín de las cerraduras. 

Protección de los bajos del vehículo



Lea primero y tenga en cuenta la información preliminar y las advertencias de seguridad  de la pág. 289.

La parte inferior del vehículo está protegida contra las agresiones de tipo químico y mecánico. Esta capa protectora puede sufrir deterioros durante la marcha. Por ello, Volkswagen recomienda comprobar el estado de la capa protectora de los bajos del vehículo y del tren de rodaje periódicamente, y hacerla repasar en caso necesario.

ATENCIÓN

La protección de los bajos del vehículo y los productos anticorrosivos pueden inflamarse en los componentes calientes del sistema de escape y del motor.

- No aplique protección para los bajos del vehículo ni productos anticorrosivos en los tubos de escape, catalizadores, aislantes térmicos u otros componentes del vehículo que puedan calentarse mucho. 

Limpieza del vano motor



Lea primero y tenga en cuenta la información preliminar y las advertencias de seguridad  de la pág. 289.

El vano motor del vehículo es una zona peligrosa \Rightarrow pág. 269.

La limpieza del vano motor la debería realizar un taller especializado. Si no se realiza la limpieza adecuadamente, podría eliminarse la protección anticorrosión y dañarse algún componente eléctrico. Además, podría penetrar agua directamente en el habitáculo a través de la caja de aguas \Rightarrow .

Si el vano motor estuviese muy sucio, se debería acudir siempre a un taller especializado y solicitar una limpieza profesional del vano motor. Volkswagen recomienda acudir para ello a un concesionario Volkswagen.

Caja de aguas

La caja de aguas se encuentra en el vano motor, entre el parabrisas y el motor, bajo una cubierta perforada. A través de la caja de aguas se aspira aire del exterior hacia el habitáculo mediante el sistema de calefacción y ventilación o mediante el climatizador. 

Retire periódicamente la hojarasca y otros objetos sueltos que se depositen en la cubierta de la caja de aguas con un aspirador o con la mano.

ADVERTENCIA

¡Al realizar cualquier trabajo en el motor o en el vano motor existe peligro de que se produzcan lesiones, quemaduras, accidentes o incendios!

- Antes de realizar los trabajos, infórmese de las operaciones necesarias y de las medidas generales de seguridad vigentes ⇒ pág. 269.

ADVERTENCIA (continuación)

- Volkswagen recomienda encargar los trabajos a un taller especializado.

AVISO

Si se introduce agua de forma manual en la caja de aguas (p. ej., con un equipo de limpieza de alta presión), pueden causarse daños considerables en el vehículo.



El vano motor solo se deberá lavar en los lugares previstos para ello a fin de evitar que el agua sucia, que puede estar contaminada con aceite, grasa o combustible, llegue al alcantarillado. En algunos lugares está incluso prohibido lavar el vano motor fuera de los lugares previstos para este fin.



Conservación y limpieza del habitáculo

Introducción al tema

En este capítulo encontrará información sobre los siguientes temas:

Cuidado del tapizado de los asientos	300
Limpieza de los tejidos de los acolchados, de los guarnecidos de tela y del tapizado Alcantara®	300
Limpieza y conservación del tapizado de cuero natural	302
Limpieza del tapizado de cuero sintético	303
Limpieza de los portaobjetos, los portabebidas y los ceniceros	303
Limpieza y conservación de las piezas de plástico, de los embellecedores de madera y del tablero de instrumentos	304
Limpieza de los cinturones de seguridad	304

El tinte de los tejidos de muchas prendas de vestir modernas, como pueden ser unos vaqueros oscuros, no siempre es lo suficientemente sólido. El tapizado de los asientos (tela o cuero), sobre todo si es claro, podría colorearse visiblemente si se destiñen estas prendas (aun cuando se utilizaran correctamente). En este caso no se trata de un defecto del tapizado, sino que se debe a que los tintes de las prendas textiles no son lo suficientemente sólidos.

Cuanto más tiempo permanezcan manchas y suciedad sobre las superficies de las piezas del vehículo y sobre los tejidos de los acolchados, más difícil será la limpieza y la conservación de estos. Si las manchas y la suciedad se dejan mucho tiempo sin limpiar, puede que ya no se puedan eliminar.

Información adicional y advertencias:

- Conservación y limpieza del exterior del vehículo ⇒ pág. 289
- Accesorios, cambio de piezas, reparaciones y modificaciones ⇒ pág. 322

⚠ ADVERTENCIA

Los productos para la conservación del vehículo pueden ser tóxicos y peligrosos. El uso de productos no adecuados para la conservación o su uso indebido puede provocar accidentes, lesiones, quemaduras e intoxicaciones graves.

⚠ ADVERTENCIA (continuación)

- Guarde los productos para la conservación únicamente en sus envases originales bien cerrados.
- Tenga en cuenta las indicaciones del prospecto.
- No guarde nunca los productos para la conservación en latas de alimentos vacías, botellas u otros envases similares, pues otras personas podrían confundirlos.
- Mantenga los productos para la conservación fuera del alcance de los niños.
- Durante la aplicación de los productos pueden producirse vapores nocivos. Por ello, aplíquelos solamente al aire libre o en recintos con buena ventilación.
- No utilice nunca combustible, trementina, aceite del motor, quitaesmaltes ni cualquier otro líquido de fácil evaporación para el lavado, la conservación o la limpieza del vehículo. Son tóxicos y fácilmente inflamables.

⚠ ADVERTENCIA

La conservación y la limpieza inadecuadas de los componentes del vehículo pueden afectar negativamente al funcionamiento del equipamiento de seguridad y provocar lesiones graves.



- Limpie y conserve los componentes del vehículo únicamente conforme a las indicaciones del fabricante.
- Utilice productos de limpieza autorizados o recomendados.

ⓘ AVISO

- Los productos de limpieza con disolventes atacan el material y pueden dañarlo irreparablemente.
- Las manchas y la suciedad que contengan sustancias agresivas o disolventes atacan el material y pueden dañarlo irreparablemente, incluso aunque se limpien rápidamente.
- Limpie la suciedad y las manchas lo más rápidamente posible y no espera a que estas se sequen.
- Para la eliminación de las manchas más persistentes, acuda a un taller especializado para evitar cualquier desperfecto.

 En los concesionarios Volkswagen se pueden adquirir productos para la conservación adecuados. <

Cuidado del tapizado de los asientos

 Lea primero y tenga en cuenta la información preliminar y las advertencias de seguridad  de la pág. 299.

Lista de comprobación

Para el cuidado y la conservación del tapizado de los asientos, tenga en cuenta lo siguiente ⇒ 

- ✓ Antes de subir al vehículo, cierre todos los cierres de velcro que puedan entrar en contacto con los tejidos de los acolchados o los guarnecidos de tela. Si hubiera cierres de velcro abiertos, podrían dañar los tejidos de los acolchados y los guarnecidos de tela.
- ✓ Para prevenir desperfectos, evite el contacto directo de objetos y adornos cortantes con los tejidos de los acolchados y los guarnecidos de tela. Adornos pueden ser, por ejemplo, cremalleras, remaches y piedras de estrás en prendas de vestir o cinturones.
- ✓ Limpie periódicamente el polvo y las partículas de suciedad que se acumulen en los poros, en los pliegues y en las costuras para que la superficie de los asientos no resulte dañada por el roce de los mismos.
- ✓ Compruebe siempre la solidez de los colores de las prendas de vestir para evitar que destiñan y manchen el tapizado. Esto es especialmente importante si el tapizado es de color claro.

AVISO



Si se ignora esta lista de comprobación, de gran importancia para la conservación del tapizado de los asientos, los tejidos de los acolchados y los guarnecidos de tela pueden dañarse o mancharse.

AVISO (continuación)

• Tenga en cuenta la lista de comprobación y lleve a cabo las operaciones en ella descritas.

 Volkswagen recomienda acudir a un taller especializado para tratar cualquier mancha en el tapizado provocada por el desteñido de alguna prenda. <

Limpieza de los tejidos de los acolchados, de los guarnecidos de tela y del tapizado Alcantara®

 Lea primero y tenga en cuenta la información preliminar y las advertencias de seguridad  de la pág. 299.

Limpieza del tapizado de las banquetas con calefacción y de los asientos de regulación eléctrica o con componentes del airbag

En el asiento del conductor, en el del acompañante y, dado el caso, en las plazas traseras laterales pueden ir montadas piezas importantes del airbag y conexiones eléctricas. Si estas banquetas y estos respaldos se dañan, se limpian y se tratan inadecuadamente, o se mojan, podría estropearse el sistema eléctrico del vehículo y, además, averiarse el sistema de airbags ⇒ .

En los asientos de regulación eléctrica y en las banquetas con calefacción van montados componentes y conectores eléctricos que podrían resultar dañados en caso de una limpieza o un tratamiento inadecuados ⇒ . Asimismo se podrían producir daños en otros puntos del sistema eléctrico del vehículo.

Por este motivo, tenga en cuenta las siguientes indicaciones para la limpieza:

- No utilice equipos de limpieza de alta presión o a vapor, ni aerosoles fríos.
- No utilice detergentes en pasta ni soluciones a base de detergente para prendas delicadas.
- Evite en cualquier caso que el tejido se empa- ▶

- Utilice únicamente productos de limpieza autorizados por Volkswagen.
- En caso de inseguridad, acuda a una empresa de limpieza profesional.

Limpeza del tapizado de las banquetas sin calefacción y de los asientos sin regulación eléctrica ni componentes del airbag

- Antes de aplicar los productos de limpieza, lea y tenga en cuenta el modo de empleo, las indicaciones y las advertencias que figuran en el envase.
- Pase periódicamente la aspiradora (con el cepillo montado) por los tejidos de los acolchados, los guarnecidos de tela, los tapizados de Alcantara® de los asientos y la moqueta.
- No utilice equipos de limpieza de alta presión o a vapor, ni aerosoles fríos.
- Para la limpieza general, utilice una esponja suave o una gamuza corriente de microfibra que no suelte pelusas ⇒ ⓘ.
- Limpie las superficies de Alcantara® con un paño de algodón o lana ligeramente humedecido o con una gamuza corriente de microfibra que no suelte pelusas ⇒ ⓘ.

Si la suciedad de los tejidos de los acolchados y de los guarnecidos de tela es superficial, se puede utilizar una espuma limpiadora corriente.

Si el tapizado y los guarnecidos de tela están muy sucios, antes de limpiarlos infórmese en un concesionario Volkswagen acerca de las posibilidades de limpieza más adecuadas. Dado el caso, encargue la limpieza a una empresa especializada.

Tratamiento de manchas

Al tratar las manchas puede ser necesario limpiar toda la superficie y no solo la mancha en cuestión. Sobre todo si la superficie está sucia por el uso habitual. Si solo se limpia la zona donde está la mancha, puede que esa parte quede más clara que el resto. En caso de inseguridad, acuda a una empresa de limpieza profesional.

Tipos de manchas	Limpeza recomendada para las banquetas y los tejidos de los acolchados
<i>Manchas de líquidos que contengan agua</i> , como pueden ser las de café o zumos	<ul style="list-style-type: none"> – Humedezca una esponja con un pulverizador y trate la mancha en círculos. – Frote con un paño seco absorbente.
<i>Manchas persistentes</i> , como pueden ser las de chocolate o maquillaje	<ul style="list-style-type: none"> – Utilice únicamente productos de limpieza autorizados por Volkswagen. – En caso necesario, encargue la limpieza del tapizado a una empresa especializada.
<i>Manchas que contengan grasa</i> , como pueden ser las de aceite o lápiz de labios	<ul style="list-style-type: none"> – Utilice únicamente productos de limpieza autorizados por Volkswagen. – En caso necesario, encargue la limpieza del tapizado a una empresa especializada.

⚠ ADVERTENCIA

Si hay una avería en el sistema de airbags, probablemente el airbag no se disparará correctamente, no se disparará en absoluto o lo hará inesperadamente, lo que podría provocar lesiones graves o mortales.

- Encargue inmediatamente la revisión del sistema a un taller especializado.

ⓘ AVISO

Si se empapa el tapizado de las banquetas de regulación eléctrica o con calefacción o componentes del airbag, podrían resultar dañados determinados componentes eléctricos y el sistema eléctrico del vehículo.

ⓘ AVISO (continuación)

- Si se empapase la banqueta, acuda inmediatamente a un taller especializado y solicite el secado de la misma y la revisión de los componentes del sistema.
- No utilice equipos de limpieza a vapor, pues el vapor incrusta y fija la suciedad aún más en el tejido.
- Los equipos de limpieza de alta presión y los aerosoles fríos pueden dañar el tapizado. ▶

⚠ AVISO

- ¡Los cepillos solo se deberán utilizar para limpiar la moqueta y las alfombrillas! Los demás tejidos pueden resultar dañados si se limpian con un cepillo.
- Si se aplican detergentes en pasta o soluciones con detergente para prendas delicadas con un trapo húmedo o una esponja, tras secarse podría quedar un cerco en el tejido a causa, por ejemplo, de las sustancias tensioacti-

⚠ AVISO (continuación)

vas que contienen. Por lo general, este cerco es muy difícil o prácticamente imposible de eliminar.

⚠ AVISO

- Evite en cualquier caso que penetre agua en los tapizados de Alcantara®.
- No trate los tapizados de Alcantara® con productos de limpieza para cuero, disolventes, cera para suelos, betún, quitamanchas o productos similares.
- No utilice cepillos para limpiar en húmedo, pues podrían dañar la superficie del material. ◀

Limpieza y conservación del tapizado de cuero natural

 Lea primero y tenga en cuenta la información preliminar y las advertencias de seguridad ⚠ de la pág. 299.

Consulte las dudas relativas a la limpieza y la conservación del equipamiento de cuero del vehículo a un concesionario Volkswagen o a un taller especializado.

Conservación y tratamiento

El cuero natural es un material delicado y necesita una conservación periódica.

- Utilice periódicamente y tras la limpieza del cuero un acondicionador con protección solar y de acción impregnante. Estos productos nutren el cuero, lo suavizan, mantienen su transpirabilidad y le devuelven la humedad. Al mismo tiempo forman una película protectora.
- Limpie el cuero cada 2 o 3 meses y elimine las manchas en el momento de producirse.
- Trate el cuero cada 6 meses con un producto de conservación apropiado ⇒ ⚠.
- Aplique los productos de limpieza y conservación en la cantidad mínima necesaria y siempre con un trapo de algodón o lana seco y que no suelte pelusas. No aplique los productos de limpieza y conservación directamente sobre el cuero.

- Elimine lo antes posible las manchas recientes de bolígrafo, tinta, lápiz de labios, crema para el calzado, etc.
- Conserve el color del cuero. Si es preciso, unifíque el color con una crema coloreada especial para cuero.
- Repase posteriormente con un paño suave.

Limpieza

Volkswagen recomienda utilizar un paño de algodón o de lana ligeramente humedecido para la limpieza general.

Por lo general, evite que el cuero se empape por ningún sitio y que penetre agua por las costuras.

Antes de limpiar los tapizados de cuero, tenga en cuenta las indicaciones de la ⇒ pág. 300, *Limpieza del tapizado de las banquetas con calefacción y de los asientos de regulación eléctrica o con componentes del airbag*.

Tipos de manchas	Limpieza
<i>Manchas persistentes</i>	– Aplique una solución jabonosa suave con un trapo bien escurrido ^{a)} . – Séquela con un paño seco absorbente sin frotar.
<i>Manchas de líquidos que contengan agua</i> , como pueden ser las de café, té, zumos, sangre, etc.	– Elimine las manchas recientes con un paño absorbente. – Para las manchas secas, utilice un producto de limpieza apropiado ⇒ ⚠ ▶

Tipos de manchas	Limpieza
<i>Manchas que contengan grasa</i> , como pueden ser las de aceite, lápiz de labios, etc.	<ul style="list-style-type: none"> – Elimine las manchas recientes con un paño absorbente. – Para las manchas que no hayan penetrado aún en la superficie, utilice un producto de limpieza apropiado ⇒ ①.
<i>Manchas difíciles</i> , como pueden ser las de bolígrafo, rotulador, esmalte de uñas, colores de dispersión, crema para el calzado, etc.	<ul style="list-style-type: none"> – Séquelas con un paño seco absorbente sin frotar. – Límpielas con un quitamanchas especial apropiado para cuero.

a) Solución jabonosa suave: dos cucharadas soperas de jabón neutro por litro de agua.

ⓘ AVISO

- En ningún caso trate el cuero con disolventes, cera para suelos, crema para el calzado, quitamanchas u otros productos similares.
- Si la mancha permanece mucho tiempo sin limpiar y penetra en el cuero, ya no se podrá eliminar.

ⓘ AVISO (continuación)

- Cuando se derrame algún líquido, séquelo inmediatamente con un paño absorbente para que no llegue a penetrar en el cuero ni por las costuras.
- Si el vehículo permanece estacionado durante mucho tiempo al aire libre, proteja el cuero de la radiación solar directa para evitar que pierda color.

ⓘ Es normal que el cuero cambie un poco de color debido al uso.

Limpieza del tapizado de cuero sintético

 Lea primero y tenga en cuenta la información preliminar y las advertencias de seguridad ⚠ de la pág. 299.

Antes de limpiar los tapizados de cuero sintético, tenga en cuenta las indicaciones de la ⇒ pág. 300, *Limpieza del tapizado de las banquetas con calefacción y de los asientos de regulación eléctrica o con componentes del airbag.*

Para limpiar los tapizados de cuero sintético, únicamente utilice agua y productos de limpieza neutros.

ⓘ AVISO

En ningún caso trate el cuero sintético con disolventes, cera para suelos, crema para el calzado, quitamanchas u otros productos similares. Estos endurecen el material provocando su rotura prematura.

Limpieza de los portaobjetos, los portabebidas y los ceniceros

 Lea primero y tenga en cuenta la información preliminar y las advertencias de seguridad ⚠ de la pág. 299.

Limpieza de los portaobjetos y los portabebidas

Algunos portaobjetos y portabebidas puede que tengan en la base una alfombrilla extraíble de goma o de fieltro.

- Limpie las alfombrillas de goma con un trapo limpio, que no suelte pelusas, humedecido en agua.
- Si esto no fuese suficiente, utilice un producto especial para la limpieza y conservación de plásticos que **no contenga disolventes.**
- Limpie las alfombrillas de fieltro con un aspirador.

Limpieza del cenicero

- Extraiga el cenicero y vacíelo.
- A continuación, límpielo con un paño.

Para limpiar el apagacigarrillos se puede utilizar un palillo de dientes u objeto similar para retirar los restos de ceniza.

Limpieza y conservación de las piezas de plástico, de los embellecedores de madera y del tablero de instrumentos



Lea primero y tenga en cuenta la información preliminar y las advertencias de seguridad ▲ de la pág. 299.

- Para la limpieza de estas piezas, utilice un paño limpio y sin hilachas, humedecido en agua.
- Trate las *piezas de plástico (del interior y exterior del vehículo)* y el *tablero de instrumentos* con un producto especial para la limpieza y conservación de plásticos que **no contenga disolventes** y esté autorizado por Volkswagen ⇒ ▲.
- Trate los *embellecedores de madera* con una lejía jabonosa suave.

⚠ ADVERTENCIA

Si se utilizan productos con disolventes, las superficies de los módulos de airbag se vuelven porosas. En caso de accidente con disparo de airbag podrían desprenderse piezas de plástico y causar lesiones graves.

- No utilice nunca productos que contengan disolventes para limpiar el tablero de instrumentos y las superficies de los módulos de airbag.

Limpieza de los cinturones de seguridad



Lea primero y tenga en cuenta la información preliminar y las advertencias de seguridad ▲ de la pág. 299.

La presencia de mucha suciedad en la banda del cinturón dificulta el enrollamiento del cinturón de seguridad automático y con ello merma el funcionamiento del cinturón.

No desmonte nunca los cinturones de seguridad para limpiarlos.

- Si están muy sucios, límpielos con un cepillo suave ⇒ ▲.
- Extraiga completamente el cinturón de seguridad sucio y déjelo desenrollado.
- Limpie el cinturón de seguridad con lejía jabonosa *suave*.
- Deje que el tejido del cinturón tratado se seque por completo.
- Enrole el cinturón solamente cuando esté completamente seco.



ADVERTENCIA

Compruebe con regularidad el estado de todos los cinturones de seguridad. En caso de daños en el tejido o en otras partes del cinturón, encargue inmediatamente el desmontaje ▶

⚠ ADVERTENCIA (continuación)

y la sustitución del cinturón a un taller especializado. Los cinturones de seguridad dañados representan un gran peligro y pueden provocar lesiones graves o mortales.

- No limpie nunca los cinturones de seguridad y sus componentes con productos químicos y evite en cualquier caso que entren en contacto con líquidos corrosivos, disolventes u objetos cortantes. De lo contrario, la resistencia del tejido del cinturón quedará mermada considerablemente.
- Después de limpiar los cinturones de seguridad, asegúrese de que estén totalmente secos antes de enrollarlos, pues la humedad podría dañar el enrollador automático y mermar su función.
- Evite siempre que entren cuerpos extraños y líquidos en la ranura del cierre de los cinturones de seguridad. De lo contrario, el funcionamiento del cierre y del cinturón de seguridad podría verse afectado.

⚠ ADVERTENCIA (continuación)

- No intente nunca usted mismo reparar, modificar o desmontar los cinturones de seguridad.
- Encargue inmediatamente la sustitución de aquellos cinturones de seguridad que estén dañados por otros nuevos autorizados por Volkswagen para este vehículo. Después de un accidente, encargue a un taller especializado la sustitución de los cinturones de seguridad que se hayan distendido en exceso a causa del esfuerzo al que han sido sometidos. Puede que sea necesario sustituirlos incluso cuando no haya daños perceptibles. También se deberán comprobar los anclajes de los cinturones.

Llantas y neumáticos

Introducción al tema

En este capítulo encontrará información sobre los siguientes temas:

Manipulación de llantas y neumáticos	307
Llantas	308
Neumáticos nuevos y sustitución de neumáticos	309
Presión de inflado de los neumáticos	311
Profundidad del perfil e indicadores de desgaste	313
Daños en los neumáticos	313
Rueda de repuesto o rueda de emergencia	315
Inscripciones en los neumáticos	317
Neumáticos de invierno	320
Cadenas para nieve	321

Volkswagen recomienda encargar todos los trabajos relacionados con las llantas o los neumáticos a un taller especializado. Estos talleres disponen de las herramientas especiales, los recambios y los conocimientos técnicos pertinentes, y están preparados para desechar los neumáticos viejos. Volkswagen recomienda para ello un concesionario Volkswagen.

Información adicional y advertencias:

- Sistema de infotainment ⇒ pág. 30
- Transporte de objetos ⇒ pág. 131
- Frenar, detener y aparcar el vehículo ⇒ pág. 179
- Sistema de aparcamiento asistido (Park Assist) ⇒ pág. 215
- Sistema de control de los neumáticos ⇒ pág. 252
- Conservación y limpieza del exterior del vehículo ⇒ pág. 289
- Información para el usuario ⇒ pág. 331
- Herramientas de a bordo ⇒ pág. 349
- Tapacubos ⇒ pág. 351
- Cambiar una rueda ⇒ pág. 354

⚠ ADVERTENCIA

Los neumáticos nuevos y los neumáticos viejos, desgastados o dañados influyen negativamente en el control del vehículo y en la capacidad de frenado.

⚠ ADVERTENCIA (continuación)

- La manipulación inapropiada de las llantas y los neumáticos puede reducir la seguridad en la conducción, provocar accidentes y lesiones graves.
- Monte siempre en las cuatro ruedas neumáticos radiales del mismo tipo, tamaño (circunferencia de rodadura) y perfil.
- Los neumáticos nuevos tienen que someterse a un rodaje, ya que las ruedas nuevas tienen al principio una capacidad de adherencia y de frenado reducida. Por ello, para evitar accidentes y lesiones graves, conduzca durante los primeros 600 km con la debida precaución.
- Compruebe con regularidad la presión de inflado de los neumáticos cuando estén fríos y mantenga siempre los valores prescritos. Si la presión de inflado es demasiado baja, el neumático podría calentarse tanto durante la marcha que la banda de rodadura podría desprenderse y el neumático podría reventar.
- No circule nunca con neumáticos dañados (pinchazos, cortes, grietas o abolladuras) ni desgastados. Si circula con los neumáticos en estas condiciones, podría producirse un reventón, un accidente y lesiones graves. Sustituya los neumáticos gastados o dañados inmediatamente.
- No exceda nunca la velocidad ni la capacidad de carga máximas autorizadas de los neumáticos montados.
- La eficacia de los sistemas de asistencia al conductor y a la frenada depende también de la adherencia de los neumáticos.
- Si durante la marcha el vehículo vibra de forma inusual o tiende a irse hacia un lado, deténgase inmediatamente y compruebe si las llantas y los neumáticos están dañados.
- Para reducir el riesgo de perder el control del vehículo, de accidente o de lesiones graves, no afloje nunca las uniones roscadas de las llantas con aros atornillados.
- No utilice llantas o neumáticos usados sin conocer sus antecedentes. Podrían tener defectos imperceptibles a primera vista.
- Los neumáticos viejos, incluso si no se han utilizado nunca, pueden perder aire o sufrir un reventón repentinamente (sobre todo cuando se circula a gran velocidad) y ser la

⚠ ADVERTENCIA (continuación)

causa de accidentes y lesiones graves. Si un neumático tiene más de 6 años, solo se deberá utilizar en caso de emergencia y extremando las precauciones durante la conducción.

i Por motivos técnicos, generalmente no se pueden utilizar las llantas de otros vehículos. Esto rige en ciertos casos incluso para las llantas

de un mismo modelo de vehículo. Tenga en cuenta la documentación oficial del vehículo y, si fuera necesario, infórmese en un concesionario Volkswagen. ◀

Manipulación de llantas y neumáticos

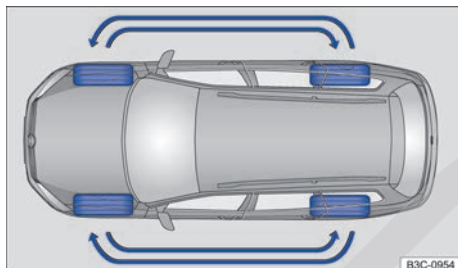

Fig. 187 Esquema para el intercambio de las ruedas.

📖 Lea primero y tenga en cuenta la información preliminar y las advertencias de seguridad ⚠ de la pág. 306.

Los neumáticos son los componentes del vehículo más sometidos a esfuerzo y a su vez los más su-
bestimados. Sin embargo, los neumáticos son muy importantes, ya que sus estrechas superficies de apoyo son el único contacto del vehículo con la calzada.

La vida útil de los neumáticos depende de su presión de inflado, de su manipulación y de su montaje correcto, así como del estilo de conducción.

Los neumáticos y las llantas son elementos muy importantes. Los neumáticos y las llantas autorizados por Volkswagen han sido diseñados con precisión para el modelo de vehículo en cuestión, por lo que contribuyen de forma determinante a mantener la estabilidad en carretera y las propiedades de marcha.

Evitar daños en las llantas y los neumáticos

- Al subir un bordillo o similar, hágalo despacio y, a ser posible, en ángulo recto.
- Compruebe con regularidad que las llantas y los neumáticos no presenten daños, tanto visibles como ocultos, como pueden ser grietas y deformaciones ⇒ pág. 313.

- Retire los cuerpos extraños que se encuentren en el perfil del neumático y que **no** hayan penetrado en el **interior del neumático** ⇒ pág. 313.
- Compruebe que la presión de inflado de los neumáticos sea la correcta. Dado el caso, tenga en cuenta los mensajes de advertencia del sistema de control de los neumáticos ⇒ pág. 252.
- Sustituya inmediatamente los neumáticos dañados o desgastados ⇒ pág. 313.
- No exceda por ningún motivo la velocidad máxima ni la capacidad de carga de los neumáticos montados ⇒ pág. 317.
- Evite el contacto de los neumáticos, también el de la rueda de repuesto, con sustancias agresivas (incluidas grasa, aceite, gasolina o líquido de frenos) ⇒ ⚠.
- Reponga inmediatamente las caperuzas que falten de las válvulas.

Neumáticos de perfil bajo

Los neumáticos de perfil bajo ofrecen, en comparación con otras combinaciones de llanta y neumático, una banda de rodadura más ancha y un diámetro mayor de llanta con una altura baja de los flancos ⇒ ⓘ. Los neumáticos de perfil bajo mejoran las propiedades de marcha y la precisión. Sin embargo, por carreteras y caminos en mal estado se puede ver afectado el confort.

Neumáticos sujetos a rodadura unidireccional

Los neumáticos sujetos a rodadura unidireccional han sido diseñados para rodar solo en una dirección. Los neumáticos sujetos a rodadura unidireccional van marcados con unas flechas en los flancos ⇒ pág. 317. Es imprescindible respetar el sentido de giro indicado. Solo de este modo se aprovecharán al máximo las propiedades del neumático en lo que respecta al aquaplaning, la capacidad de adherencia, la ruidosidad y el desgaste. ▶

Si aun así monta un neumático en el sentido de giro contrario al previsto, conduzca extremando las precauciones, ya que lo estará utilizando en contra de lo especificado. Esto es especialmente importante cuando la calzada esté mojada. Cambie el neumático o móntelo en el sentido de giro correcto lo antes posible.

Intercambiar las ruedas

Para que el desgaste de los neumáticos sea uniforme, se aconseja realizar un intercambio periódico de las ruedas conforme al esquema ⇒ [fig. 187](#). Actuando de este modo se consigue que la vida útil de todos los neumáticos sea aproximadamente la misma.

Volkswagen recomienda encargar el intercambio de las ruedas a un taller especializado.

Neumáticos con más de 6 años

Los neumáticos envejecen debido a procesos físicos y químicos, pudiéndose ver afectada su función. Los neumáticos almacenados durante largo tiempo sin ser utilizados se endurecen y se debilitan antes que los neumáticos utilizados permanentemente en el vehículo.

Volkswagen recomienda encargar la sustitución de los neumáticos que tengan más de 6 años. Esto también rige para los neumáticos, incluido el de la rueda de repuesto, que por su aspecto externo parezcan poder seguir utilizándose y cuyo perfil no haya alcanzado aún el valor mínimo prescrito legalmente ⇒ .

La edad de un neumático puede averiguarse consultando la fecha de fabricación que forma parte del número de identificación del neumático (TIN) ⇒ [pág. 317](#).

Almacenar los neumáticos

Antes de desmontar las ruedas, márquelas para mantener el sentido de giro al volver a montarlas (izquierda, derecha, delantera, trasera). Las ruedas o los neumáticos desmontados se deberán almacenar en un lugar fresco, seco y, a ser posible, oscuro. Los neumáticos montados en llantas **no** se deberán colocar en posición vertical.

Llantas



Lea primero y tenga en cuenta la información preliminar y las advertencias de seguridad  de la [pág. 306](#).

Las llantas y los tornillos de rueda están armonizados desde el punto de vista constructivo. Por ello, si se cambian las llantas, deberán utilizarse los tor-

Los neumáticos que no estén montados en llantas deberán guardarse en fundas apropiadas que les protejan de la suciedad y almacenarse en posición vertical sobre la banda de rodadura.

ADVERTENCIA

Las sustancias y los líquidos agresivos pueden provocar daños visibles e invisibles en los neumáticos, lo que puede provocar un reventón de los mismos.

- Evite que los neumáticos entren en contacto con productos químicos, aceites, grasas, combustibles, líquido de frenos u otras sustancias agresivas.

ADVERTENCIA

Los neumáticos viejos, incluso si no se han utilizado nunca, pueden perder aire o sufrir un reventón repentinamente (sobre todo cuando se circula a gran velocidad) y ser la causa de accidentes y lesiones graves.

- Si un neumático tiene más de 6 años, solo se deberá utilizar en caso de emergencia y extremando las precauciones durante la conducción.

AVISO

Evite golpes fuertes y obstáculos en la medida de lo posible. Especialmente los baches y los bordillos son los que más pueden comprimir y deformar los neumáticos, sobre todo los de perfil bajo. Como consecuencia, la capa interior textil de los neumáticos se puede romper y se pueden producir abolladuras o grietas en los flancos de los neumáticos, así como deformaciones o grietas en las llantas.



Los neumáticos viejos han de desecharse siempre adecuadamente conforme a las normas vigentes. 

nillos de rueda correspondientes, con la longitud y la cabeza adecuadas. De ello depende la fijación correcta de las ruedas y el funcionamiento del sistema de frenos ⇒ [pág. 354](#). 

Por motivos técnicos, generalmente no se pueden utilizar las llantas de otros vehículos. Esto rige en ciertos casos incluso para las llantas de un mismo modelo de vehículo.

Los neumáticos y las llantas autorizados por Volkswagen han sido diseñados exactamente para el modelo de vehículo en cuestión, por lo que contribuyen de forma determinante a mantener la estabilidad en carretera y las propiedades de marcha.

Tornillos de rueda

Los tornillos de rueda se deberán apretar siempre con el par de apriete correcto ⇒ pág. 354.

Llantas con aros atornillados

Las llantas con un aro atornillado constan de varias piezas. Estas piezas se atornillan entre sí con unos tornillos especiales y mediante un procedimiento también especial. De este modo se garantiza el buen funcionamiento, la hermeticidad, la seguridad y la concentricidad exacta de la rueda. Por este motivo hay que sustituir las llantas que estén dañadas y, dado el caso, solo las deberá reparar un taller especializado. Volkswagen recomienda acudir para ello a un concesionario Volkswagen ⇒ ⚠.

Llantas con elementos embellecedores atornillados

Las llantas pueden estar provistas de elementos embellecedores sustituibles que van fijados con tornillos autoblocantes. La sustitución de los elementos embellecedores dañados solo se deberá encargar a un taller especializado. Volkswagen recomienda acudir para ello a un concesionario Volkswagen ⇒ ⚠.

Datos identificativos de las llantas

Por motivos legales, en algunos países las llantas de fabricación nueva tienen que ir provistas de ciertos datos sobre determinadas características. Dependiendo del país, las llantas podrían ir provistas de los siguientes datos:

- Sello de conformidad
- Tamaño de la llanta
- Nombre del fabricante o de la marca
- Fecha de fabricación (mes/año)
- País de procedencia
- Número de fabricación
- Número de lote de la materia prima
- Código del producto

⚠ ADVERTENCIA

La utilización de llantas inapropiadas o dañadas puede mermar la seguridad en la conducción, causar un accidente y producir lesiones graves.

- Utilice únicamente llantas homologadas para el vehículo en cuestión.
- Compruebe periódicamente si las llantas presentan daños y sustitúyalas en caso necesario.

⚠ ADVERTENCIA

Aflojar y apretar de forma incorrecta los tornillos de las llantas con aros atornillados puede causar un accidente y lesiones graves.



- No afloje nunca las uniones roscadas de las llantas con aros atornillados.
- Acuda a un taller especializado para cualquier trabajo que se tenga que realizar en las llantas con aros atornillados. Volkswagen recomienda acudir para ello a un concesionario Volkswagen.

Neumáticos nuevos y sustitución de neumáticos



Lea primero y tenga en cuenta la información preliminar y las advertencias de seguridad ⚠ de la pág. 306. ▶

Neumáticos nuevos

- Cuando lleve montados neumáticos nuevos, circule los primeros 600 km con precaución, pues se tendrá que hacer aún el *rodaje* de los mismos. Los neumáticos que no han hecho el rodaje tienen la adherencia ⇒  y la capacidad de frenado reducida ⇒ .
- Monte siempre en las cuatro ruedas neumáticos radiales del mismo tipo, tamaño (circunferencia de rodadura) y perfil.
- Debido a las características de construcción y a la estructura del perfil, la profundidad del perfil de los neumáticos nuevos puede variar en función del diseño y del fabricante.

Cambiar un neumático

- A ser posible, no sustituya solamente un neumático, sino hágalo al menos por ejes (los dos neumáticos del eje delantero o los dos neumáticos del eje trasero) ⇒ .
- Sustituya los neumáticos viejos únicamente por neumáticos autorizados por Volkswagen para el modelo de vehículo en cuestión. Al hacerlo tenga en cuenta el tamaño, el diámetro, la capacidad de carga y la velocidad máxima.
- No utilice nunca neumáticos que excedan en su tamaño efectivo las dimensiones de los neumáticos autorizados por Volkswagen. Si se montan neumáticos más grandes, podrían rozar con la carrocería y otras piezas, y desgastarse.

Información adicional para los vehículos con sistema de control de los neumáticos

En los vehículos con el sistema de control de los neumáticos hay que adaptar nuevamente el sistema siempre que se monte una rueda, independientemente de si se trata de la rueda que ya estaba montada o de otra ⇒ pág. 252.

Para más información sobre el sistema de control de los neumáticos, su funcionamiento y otros detalles de importancia, consulte la ⇒ pág. 252.

ADVERTENCIA

Los neumáticos nuevos tienen que someterse a un rodaje, ya que las ruedas nuevas tienen al principio una capacidad de adherencia y de frenado reducida.



- Por ello, para evitar accidentes y lesiones graves, conduzca durante los primeros 600 km con la debida precaución.

ADVERTENCIA

Las ruedas tienen que disponer de suficiente espacio para su giro holgado. Si no es así, el neumático podría entrar en contacto con componentes del tren de rodaje, con la carrocería y con las tuberías de freno, lo que podría provocar la avería del sistema de frenos, el desprendimiento de la banda de rodadura y el consiguiente reventón del neumático.

- Las dimensiones efectivas de los neumáticos no deberán exceder las dimensiones de los neumáticos autorizados por Volkswagen y los neumáticos no deberán rozar con otras piezas del vehículo.

 A pesar de figurar idénticas dimensiones en los neumáticos, los tamaños de los diferentes modelos de neumáticos pueden diferir de dichos valores nominales o los contornos de los neumáticos pueden diferenciarse considerablemente.

 En el caso de los neumáticos autorizados por Volkswagen, queda garantizado que sus dimensiones efectivas son las adecuadas para el vehículo. En lo que respecta a otros modelos de neumáticos, el vendedor debe presentar un certificado del fabricante en el que figure que el modelo en cuestión es apto para el vehículo. Guarde este certificado convenientemente en el vehículo. 

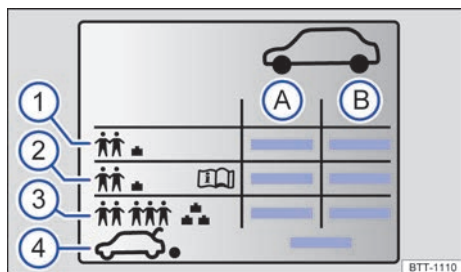

Fig. 188 Símbolos en el adhesivo de las presiones de inflado de los neumáticos.

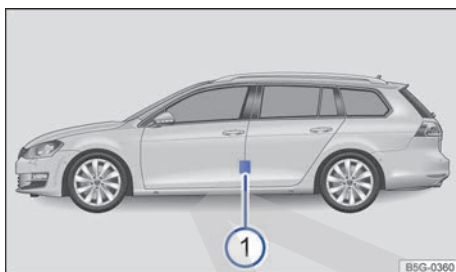



Fig. 189 En el pilar de la puerta del conductor: adhesivo con las presiones de inflado de los neumáticos ① (o en la cara interior de la tapa del depósito de combustible).

 **Lea primero y tenga en cuenta la información preliminar y las advertencias de seguridad  de la pág. 306.**

Datos que figuran en el adhesivo de las presiones de inflado de los neumáticos ⇒ **fig. 188**:

- Ⓐ Presión de inflado para los neumáticos del eje delantero
- Ⓑ Presión de inflado para los neumáticos del eje trasero
- ① Presión de inflado en caso de carga parcial
- ② *En función del vehículo*: presión de inflado de confort en caso de carga parcial
- ③ Presión de inflado en caso de carga plena
- ④ Presión de inflado para la rueda de repuesto o la rueda de emergencia

En el adhesivo de las presiones de inflado se indica la presión de inflado correcta para los neumáticos que vienen montados de fábrica. Los datos rigen para los neumáticos de verano, los de invierno y los de todo tiempo. El adhesivo de las presiones de inflado se encuentra en el pilar de la puerta del conductor ⇒ **fig. 189** ① o en la cara interior de la tapa del depósito de combustible.

En función del vehículo, en el adhesivo pueden figurar también otros tamaños de neumáticos ⇒ **pág. 317**.

Una presión de inflado de los neumáticos incorrecta aumenta el desgaste de los neumáticos, reduce considerablemente su vida útil e incluso provoca que revienten. Una presión de inflado insuficiente o excesiva de los neumáticos influye negativamente en el comportamiento de marcha del vehículo ⇒ . Sobre todo a **altas velocidades**, la presión correcta de los neumáticos es de suma importancia.

Presión de inflado de confort

En función del vehículo, el adhesivo de las presiones de inflado de los neumáticos puede incluir una presión de inflado de confort ⇒ **fig. 188** ②. La presión de inflado de confort permite aumentar el confort de marcha. Cuando se circula con la presión de inflado de confort, puede que se incremente el consumo de combustible.

Comprobar la presión de inflado de los neumáticos

- Compruebe la presión de inflado de los neumáticos al menos una vez al mes y adicionalmente antes de emprender un viaje largo. Compruebe siempre todos los neumáticos, incluido el de la rueda de repuesto (en caso de llevarla). En regiones con clima frío se debería comprobar la presión con más frecuencia, pero solo si no se ha movido el vehículo previamente. Utilice siempre un manómetro que funcione bien.
- Compruebe la presión de inflado únicamente cuando los neumáticos no hayan recorrido más que unos pocos kilómetros a poca velocidad en las últimas 3 horas. La presión de inflado indicada rige para los **neumáticos fríos**. La presión es siempre mayor cuando los neumáticos están calientes. Por ello, no se ha de dejar salir nunca aire de un neumático caliente para ajustar la presión de inflado.
- Adapte la presión de inflado de los neumáticos a la carga del vehículo ③. ▶

- Después de adaptar las presiones de inflado de los neumáticos, enrosque siempre las caperuzas en las válvulas y tenga en cuenta, dado el caso, la información y las indicaciones relativas al ajuste del sistema de control de los neumáticos ⇒ pág. 252.
- Asegúrese de utilizar la presión de inflado prescrita por el fabricante del vehículo y no la del fabricante de los neumáticos. No exceda nunca la presión de inflado máxima que figura en el flanco del neumático.

La **rueda de repuesto** o la **rueda de emergencia** han de inflarse con la máxima presión de inflado prevista para los neumáticos del vehículo ④.

ADVERTENCIA

Una presión de inflado excesiva o insuficiente puede provocar que el neumático pierda aire o reviente de improviso durante la marcha. Esto podría provocar accidentes graves y lesiones mortales.

- Si la presión de inflado es demasiado baja, el neumático podría calentarse tanto que la banda de rodadura podría desprenderse y el neumático reventar.
- La velocidad excesiva o la sobrecarga del vehículo pueden causar sobrecalentamiento y daños repentinos en los neumáticos, que incluso podrían reventar o perder la banda de rodadura, lo que podría provocar la pérdida del control del vehículo.
- La presión insuficiente o excesiva de los neumáticos reduce la vida útil de estos y empeora el comportamiento de marcha del vehículo.
- Compruebe la presión de inflado de los neumáticos con regularidad, como mínimo una vez al mes, y adicionalmente antes de cada viaje largo.

ADVERTENCIA (continuación)

- **Adapte la presión de inflado de todos los neumáticos a la carga del vehículo.**
- **No reduzca nunca el aumento de presión de aire que presentan los neumáticos calientes.**

AVISO

- Evite leadear el manómetro al colocarlo en el vástago de la válvula. De lo contrario, la válvula del neumático podría sufrir daños.
- Si falta la caperuza de la válvula, va montada una caperuza no adecuada o la caperuza no está enroscada correctamente, la válvula del neumático podría resultar dañada. Por ello, utilice siempre caperuzas equivalentes a las que vienen montadas de fábrica y circule con ellas correctamente enroscadas.



Si la presión de inflado de los neumáticos es demasiado baja, aumenta el consumo de combustible.



Si el sistema de control de los neumáticos advierte de que la presión de inflado de al menos uno de los neumáticos es demasiado baja, compruebe la presión con un manómetro que funcione bien. La presión demasiado baja de un neumático no se puede constatar solo a simple vista. Tampoco en el caso de los neumáticos con poco perfil.



Cuando compruebe las presiones de inflado de los neumáticos, tenga en cuenta las particularidades del sistema de control de los neumáticos ⇒ pág. 252.

Profundidad del perfil e indicadores de desgaste

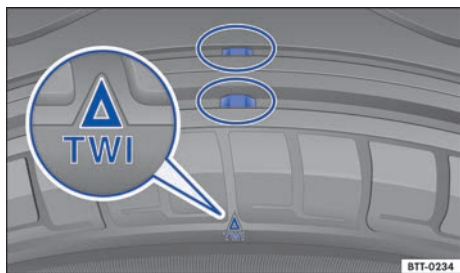

Fig. 190 Perfil del neumático: indicadores de desgaste.

Lea primero y tenga en cuenta la información preliminar y las advertencias de seguridad de la **pág. 306**.

Profundidad del perfil

Determinadas situaciones en la conducción requieren que la profundidad del perfil de los neumáticos sea la máxima posible y que sea aproximadamente la misma en los neumáticos del eje delantero y del eje trasero. Esto rige especialmente para la conducción con tiempo invernal, a bajas temperaturas y con humedad \Rightarrow .

En la mayoría de los países, el neumático habrá alcanzado el límite de profundidad mínimo autorizado cuando quede un perfil de 1,6 mm, medido en las acanaladuras junto a los indicadores de desgaste. Tenga en cuenta las disposiciones legales al respecto del país en cuestión.

Los **neumáticos de invierno y de todo tiempo** pierden en gran medida su idoneidad para el invierno cuando el perfil se ha reducido a 4 mm. Tenga en cuenta las disposiciones legales del país en cuestión en lo que respecta a la profundidad mínima permitida del perfil de los neumáticos de invierno y de todo tiempo.

Daños en los neumáticos

Lea primero y tenga en cuenta la información preliminar y las advertencias de seguridad de la **pág. 306**.

Los daños de los neumáticos y de las llantas a menudo no pueden apreciarse a simple vista. Si el vehículo **vibra o tiende a irse hacia un lado** de forma inusual, puede ser indicio de que algún neumático esté dañado \Rightarrow .

Debido a las características de construcción y a la estructura del perfil, la profundidad del perfil de los neumáticos nuevos puede variar, dependiendo del diseño y del fabricante.

Indicadores de desgaste de los neumáticos

En el fondo de las acanaladuras de los neumáticos originales se encuentran, dispuestos transversalmente con respecto al sentido de giro, unos indicadores de desgaste \Rightarrow **fig. 190** de 1,6 mm de profundidad. Hay varios de estos indicadores repartidos a distancias iguales por toda la banda de rodadura. Su posición viene indicada con unas marcas en los flancos del neumático, por ejemplo, las letras "TWI" o unos símbolos.

Los indicadores de desgaste indican si un neumático está desgastado. Los neumáticos se tendrán que cambiar, como muy tarde, cuando la profundidad del perfil alcance los indicadores de desgaste.

ADVERTENCIA

Los neumáticos desgastados representan un riesgo para la seguridad y pueden provocar la pérdida del control del vehículo y que se produzcan lesiones graves.

- Los neumáticos se deberán cambiar por otros nuevos, a más tardar, cuando se alcance la marca de los indicadores de desgaste.
- Los neumáticos desgastados pierden considerablemente la capacidad de adherencia, sobre todo cuando la calzada está mojada, y el vehículo "patina" con más facilidad (aquaplaning).
- Cuando los neumáticos están desgastados disminuye la posibilidad de controlar bien el vehículo en situaciones de marcha normales y difíciles, y aumenta la distancia de frenado y el riesgo de derrapar.

- ¡Si tiene la sospecha de que una rueda está dañada, reduzca la velocidad inmediatamente!
- Compruebe que los neumáticos y las llantas no presenten daños.

- Si algún neumático está dañado, no continúe la marcha y solicite la ayuda de personal especializado.
- Si no hay daños visibles, diríjase convenientemente despacio y con precaución hasta el taller especializado más próximo y solicite que se revise el vehículo.

Cuerpos extraños introducidos en el neumático

- ¡No extraiga los cuerpos extraños que se hayan clavado en el neumático si han penetrado en el interior! Sin embargo, aquellos objetos que hayan quedado aprisionados entre los tacos del perfil sí se pueden retirar.
- Si el vehículo lleva rueda de repuesto o rueda de emergencia, cambie la rueda dañada en caso necesario ⇒ pág. 354. En caso necesario, solicite la ayuda de personal especializado para cambiar la rueda. Volkswagen recomienda para ello un concesionario Volkswagen.
- Si el vehículo lleva neumáticos antipinchazos, deje también los cuerpos extraños en el neumático y acuda a un taller especializado. Una pasta sellante existente en el interior de la banda de rodadura del neumático rodea el cuerpo extraño que ha penetrado y sella el neumático provisionalmente.
- Compruebe y, de ser necesario, corrija la presión de inflado.

Desgaste de los neumáticos

El desgaste de los neumáticos depende de varios factores, por ejemplo:

- el estilo de conducción
- el desequilibrio de las ruedas
- los ajustes del tren de rodaje

Estilo de conducción – La conducción rápida en las curvas, los acelerones y los frenazos aumentan el desgaste de los neumáticos. En caso de un

desgaste elevado de los neumáticos a pesar de un estilo de conducción normal, encargue a un taller especializado una comprobación del ajuste del tren de rodaje.

Ruedas desequilibradas – Las ruedas de un vehículo nuevo están equilibradas. Sin embargo, debido a diferentes circunstancias, durante la conducción se puede originar un desequilibrio que se pone de manifiesto mediante la vibración del volante. El desequilibrio aumenta el desgaste de la dirección y de la suspensión. Por ello, en estos casos se ha de realizar un nuevo equilibrado de las ruedas. Los neumáticos nuevos se tienen que equilibrar tras su montaje.

Ajustes del tren de rodaje – El ajuste incorrecto del tren de rodaje merma la seguridad en la conducción y aumenta el desgaste de los neumáticos. En caso de un desgaste elevado de los neumáticos, acuda a un taller especializado y solicite la comprobación de la alineación.

⚠ ADVERTENCIA

Si el vehículo vibra de forma inusual o tiende a irse hacia un lado durante la marcha, es posible que algún neumático esté dañado.

- **Reduzca la velocidad inmediatamente y detenga el vehículo respetando las normas de circulación.**
- **Compruebe que los neumáticos y las llantas no presenten daños.**
- **No continúe nunca la marcha si los neumáticos o las llantas están dañados. En este caso, solicite la ayuda de personal especializado.**
- **Si no hay daños visibles, diríjase convenientemente despacio y con precaución hasta el taller especializado más próximo y solicite que se revise el vehículo.**

Rueda de repuesto o rueda de emergencia



Fig. 191 En el maletero: rueda de emergencia.

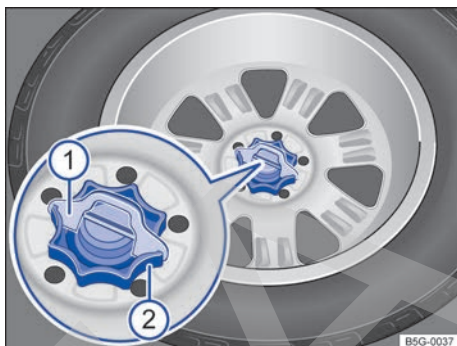



Fig. 192 En el maletero: ruedecilla para fijación de la rueda de repuesto.

 Lea primero y tenga en cuenta la información preliminar y las advertencias de seguridad  de la pág. 306.

Extraer la rueda de repuesto

- Abra el portón trasero, pliegue el piso variable del maletero hacia delante y encástrelo en los rebajes de los soportes \Rightarrow pág. 135.
- Dado el caso, extraiga la cuña del seguro anti-giro \Rightarrow fig. 192 ① hacia arriba.
- Desenrosque por completo la ruedecilla central que sujeta la rueda de repuesto ②, en el sentido contrario al de las agujas del reloj, y extraiga la rueda de repuesto.

Guardar la rueda cambiada

- Levante el piso variable del maletero hasta que quede sujetado por los encastres laterales.
- Con la llanta hacia abajo, coloque la rueda desmontada en la cavidad de la rueda de repuesto de tal modo que el agujero central de la llanta quede justo encima del perno roscado.
- Enrosque la ruedecilla ② en el perno roscado en el sentido de las agujas del reloj hasta que la rueda cambiada quede bien fijada.
- Dado el caso, encaje la cuña del seguro anti-giro ① en la ranura del perno roscado de modo que la ruedecilla ya no se pueda girar más.
- Dado el caso, guarde las herramientas en su caja y esta en el maletero.
- Deposite el piso variable del maletero sobre el revestimiento del piso.
- Cierre el portón trasero.

Si la rueda de repuesto es distinta a las que lleva montadas el vehículo

Si la rueda de repuesto es diferente a las que lleva montadas el vehículo como, por ejemplo, cuando se llevan montadas las ruedas de invierno o en el caso de la rueda de emergencia, solo se deberá utilizar brevemente en caso de avería y conduciendo con la debida precaución \Rightarrow .

Sustitúyala cuanto antes por una rueda normal en buenas condiciones.

Tenga en cuenta los siguientes consejos para la conducción:

- ¡No circule a más de 80 km/h (50 mph)!
- ¡Evite acelerar a fondo, así como frenar bruscamente o tomar las curvas a gran velocidad!
- No utilice cadenas para nieve en la rueda de emergencia \Rightarrow pág. 321.
- Después de montar la rueda de repuesto o la de emergencia, compruebe lo antes posible la presión de inflado \Rightarrow pág. 311.

Es aconsejable comprobar la presión de inflado de la rueda de repuesto o de emergencia a la vez que la de los neumáticos que van montados, al menos una vez al mes. La rueda de repuesto ha de inflarse con la máxima presión de inflado prevista para los neumáticos del vehículo \Rightarrow pág. 311.

ADVERTENCIA

La utilización inapropiada de la rueda de repuesto o de la de emergencia puede causar la pérdida del control del vehículo, una colisión u otro tipo de accidente, y que se produzcan lesiones graves.

⚠ ADVERTENCIA (continuación)

- No utilice nunca la rueda de repuesto o la de emergencia si está dañada o desgastada hasta los indicadores de desgaste.
- En algunos vehículos la rueda de repuesto es más pequeña que los neumáticos originales. Esta se reconoce por un adhesivo que lleva la inscripción “80 km/h” o “50 mph”. Esta cifra indica la velocidad máxima permitida para este tipo de rueda. El adhesivo no deberá cubrirse mientras se utilice la rueda.
- No circule nunca a más de 80 km/h (50 mph). Evite los acelerones, los frenazos y tomar las curvas a gran velocidad.
- No recorra nunca más de 200 km si lleva montada una rueda de emergencia en el eje motriz.
- Cambie la rueda de emergencia por una normal lo antes posible. La rueda de emergencia solo deberá utilizarse por poco tiempo.

⚠ ADVERTENCIA (continuación)

- Fije siempre la rueda de emergencia con los tornillos de rueda que vienen de fábrica.
- No circule nunca con más de una rueda de repuesto montada si son diferentes a las ruedas originales del vehículo.
- Después de montar la rueda de emergencia, compruebe lo antes posible la presión de inflado del neumático ⇒ pág. 311.
- En la rueda de emergencia no se pueden montar cadenas para nieve.

i En la medida de lo posible, fije la rueda de repuesto, la de emergencia o la rueda cambiada de forma segura en el maletero. <

Inscripciones en los neumáticos

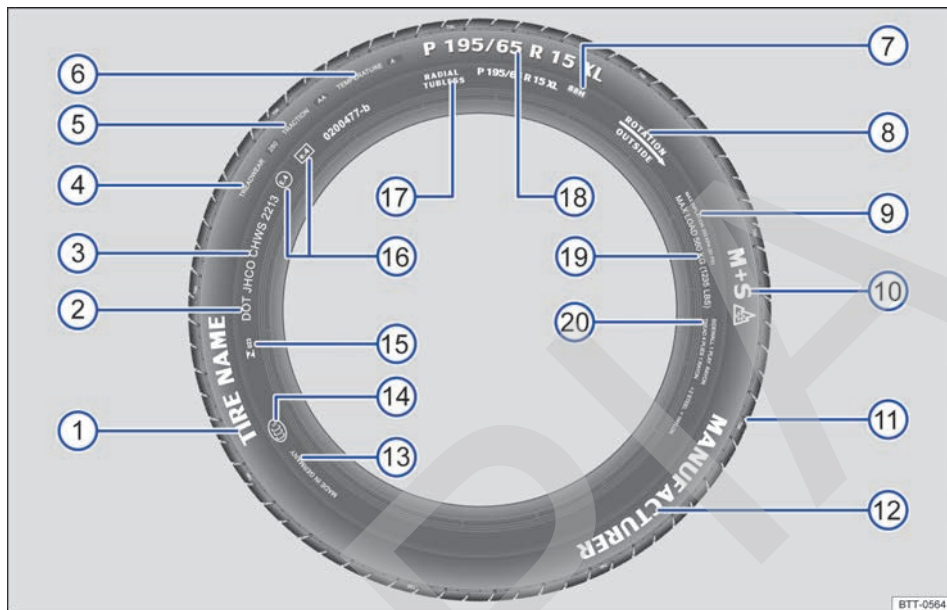





Fig. 193 Inscripciones internacionales en los neumáticos.

Lea primero y tenga en cuenta la información preliminar y las advertencias de seguridad de la pág. 306.

⇒ fig. 193	Inscripciones en los neumáticos (ejemplo)	Significado	
①	Nombre del producto	Denominación del neumático específica del fabricante	
②	DOT	El neumático cumple los requisitos legales del ministerio de transportes de EE. UU., competente en lo que respecta a las normas de seguridad de los neumáticos (Department of Transportation).	
③	JHCO CHWS 2213	Número de identificación del neumático (TIN ^a) – puede que solo figure en la cara interior del neumático) y fecha de producción:	
		JHCO CHWS	Distintivo de la fábrica productora y datos del fabricante relativos al tamaño y a las características del neumático
		2213	Fecha de producción: semana 22 del año 2013

Información para el usuario final con valores comparativos respecto a neumáticos base predeterminados (test normalizados) ⇒ pág. 331:

⇒ fig. 193	Inscripciones en los neumáticos (ejemplo)	Significado
④	TREADWEAR 280	Vida útil relativa del neumático conforme a un test estándar específico de EE. UU. Un neumático con el índice 280 se desgasta 2,8 veces más despacio que el neumático que se toma de referencia con un índice Treadware de 100. El rendimiento real de los neumáticos depende de las condiciones bajo las que se utilizan y puede variar considerablemente de los valores normativos en función del comportamiento al volante, del mantenimiento del neumático, de las características de la calzada y de las condiciones climáticas.
⑤	TRACTION AA	Capacidad de frenado del neumático sobre mojado (AA, A, B o C). Esta se mide bajo condiciones controladas en circuitos de pruebas certificados. Un neumático marcado con una C tiene una adherencia baja. El índice de adherencia asignado al neumático se basa en pruebas de adherencia en un trayecto en línea recta y no tiene en cuenta ni la aceleración, ni el guiado lateral ni tampoco el aquaplaning y la adherencia en condiciones de carga plena.
⑥	TEMPERATURE A	Resistencia térmica del neumático a altas velocidades en el banco de pruebas (A, B o C). Los neumáticos con los distintivos A o B superan los requisitos legales. La valoración de la temperatura se basa en neumáticos con una presión de inflado correcta, sin una presión excesiva. La velocidad excesiva, una presión de inflado incorrecta y una presión excesiva son factores que, solos o en combinación, pueden generar calor o provocar daños en el neumático.
⑦	88 H	Índice de la capacidad de carga ⇒ pág. 319 y sigla de la velocidad ⇒ pág. 319
⑧	Rotation y flecha	Indicación del sentido de giro de los neumáticos ⇒ pág. 319
⑧	O BIEN: Outside	Indicación del lado exterior de los neumáticos ⇒ pág. 319
⑨	MAX INFLATION 350 KPA (51 psi / 3,51 bar)	Valor de limitación estadounidense de la presión de aire máxima
⑩	M+S o M/S o 	Distintivo de los neumáticos aptos para el invierno (para barro y nieve) ⇒ pág. 320. Los neumáticos con clavos se identifican por una E detrás de la S.
⑪	TWI	Marca la posición del indicador del desgaste del neumático (Tread Wear Indicator) ⇒ pág. 313
⑫	Marca, logotipo	Fabricante
⑬	Made in Germany	País fabricante
⑭		Identificación específica para China (China Compulsory Certification)
⑮	 023	Identificación específica para Brasil
⑯	E4 e4 0200477-b	Identificación conforme a las normas internacionales con el número del país de homologación. Los neumáticos homologados conforme al reglamento de la CEPE van identificados con una E y los neumáticos homologados según el reglamento de la CE con una e. A continuación le sigue el número de homologación de varias cifras.
⑰	RADIAL TUBELESS	Neumáticos radiales sin cámara

⇒ fig. 193	Inscripciones en los neumáticos (ejemplo)	Significado	
18	P 195 / 65 R 15 XL	Denominación del tamaño del neumático:	
		P	Distintivo de vehículo de turismo
		195	Anchura del neumático de flanco a flanco en mm
		65	Relación entre altura y anchura en %
		R	Sigla distintiva de radial
		15	Diámetro de la llanta en pulgadas
	XL	Neumáticos reforzados ("Reinforced")	
19	MAX LOAD 615 KG (1235 LBS)	Dato estadounidense que indica la carga máxima por rueda	
20	SIDEWALL 1 PLY RAYON	Datos acerca de los componentes de la carcasa del neumático: una capa de rayón (seda artificial)	
	TREAD 4 PLIES 1 RAYON + 2 STEEL + 1 NYLON	Datos acerca de los componentes de la banda de rodadura: en el ejemplo, bajo la banda de rodadura se encuentran cuatro capas: una capa de rayón (seda artificial), dos capas de armadura metálica y una de nailon.	

^{a)} Las siglas TIN hacen referencia al número de serie del neumático.

Las inscripciones de los neumáticos también se encuentran en el lado interior de los mismos. Dado el caso, algunos datos solo se encuentran en uno de los lados del neumático, p. ej., el número de identificación del neumático y la fecha de fabricación.

Si en el neumático figuran otras cifras, puede tratarse de distintivos internos del fabricante del neumático o distintivos específicos para determinados países.

Neumáticos sujetos a rodadura unidireccional

Los neumáticos sujetos a rodadura unidireccional han sido diseñados para rodar solo en un sentido. Los flancos de los neumáticos sujetos a rodadura unidireccional van marcados con unas flechas. Es imprescindible respetar el sentido de giro prescrito. Solo de este modo se aprovecharán al máximo las propiedades del neumático en lo que respecta al aquaplaning, la capacidad de adherencia, los ruidos y el desgaste.

Si aun así monta un neumático en el sentido de giro contrario al previsto, conduzca extremando las precauciones, ya que lo estará utilizando en contra de lo especificado. Esto es especialmente importante cuando la calzada esté mojada. Cambie el neumático o móntelo en el sentido de giro correcto lo antes posible.

Neumáticos asimétricos

Los neumáticos asimétricos tienen en cuenta el comportamiento de las zonas interiores y exteriores del dibujo del perfil. En el caso de los neumáti-

cos asimétricos, los flancos de los neumáticos van marcados como interior o exterior. Es imprescindible respetar la posición del neumático en la llanta. Solo de este modo se aprovecharán al máximo las propiedades del neumático en lo que respecta al aquaplaning, la capacidad de adherencia, los ruidos y el desgaste.

Capacidad de carga de los neumáticos

El índice de la capacidad de carga indica el peso en kilogramos que puede cargar un neumático como máximo (capacidad de carga).

Algunos ejemplos:

88	560 kg
91	615 kg
92	630 kg
93	650 kg
95	690 kg
97	730 kg
99	775 kg

Siglas de la velocidad

La sigla de la velocidad indica la velocidad máxima a la que se puede circular con los neumáticos.

P	máx. 150 km/h (93 mph)
Q	máx. 160 km/h (99 mph)
R	máx. 170 km/h (106 mph)
S	máx. 180 km/h (112 mph)
T	máx. 190 km/h (118 mph)
U	máx. 200 km/h (125 mph)
H	máx. 210 km/h (130 mph)

V	máx. 240 km/h (149 mph)
Z	más de 240 km/h (149 mph)
W	máx. 270 km/h (168 mph)
Y	máx. 300 km/h (186 mph)

Algunos fabricantes utilizan las siglas "ZR" para los neumáticos con una velocidad máxima autorizada superior a 240 km/h (149 mph). <

Neumáticos de invierno



Lea primero y tenga en cuenta la información preliminar y las advertencias de seguridad ⚠ de la pág. 306.

Los neumáticos de invierno mejoran notablemente las propiedades de marcha del vehículo cuando la calzada presenta condiciones invernales. Los neumáticos de verano tienen menor adherencia sobre hielo y nieve debido a su diseño (anchura, mezcla de caucho, tipo de perfil). Volkswagen recomienda utilizar sin falta neumáticos de invierno o de todo tiempo en las cuatro ruedas del vehículo, sobre todo cuando se prevean condiciones invernales. Los neumáticos de invierno mejoran también el comportamiento de frenado del vehículo y ayudan a reducir la distancia de frenado cuando el tiempo es invernal. Volkswagen recomienda utilizar neumáticos de invierno cuando las temperaturas sean inferiores a +7 °C (+45 °F).

Los neumáticos de invierno y los de todo tiempo pierden en gran medida su idoneidad para el invierno cuando el **perfil** se ha reducido a 4 mm. Asimismo también pierden gran parte de sus propiedades con el **envejecimiento**, independientemente de la profundidad del perfil que aún conserven.

En la utilización de los neumáticos de invierno rige lo siguiente:

- Tenga en cuenta las disposiciones legales al respecto del país en cuestión.
- Monte neumáticos de invierno en las cuatro ruedas.
- Utilícelos solo cuando las condiciones climáticas sean invernales.
- Utilice solo neumáticos de invierno con las dimensiones autorizadas para el vehículo en cuestión.
- Monte solo neumáticos de invierno radiales del mismo tipo, tamaño (circunferencia de rodadura) y perfil.
- Respete la limitación de velocidad que corresponde a la sigla de la velocidad ⇒ ⚠.

Limitación de la velocidad

Los neumáticos de invierno tienen una limitación de velocidad en función de la sigla de la velocidad que tengan asignada ⇒ pág. 317.

En el sistema de infotainment se puede ajustar una advertencia de velocidad mediante la tecla **CAR** y los botones de función  y **Neumáticos** ⇒ pág. 30.

En el caso de los **neumáticos de invierno con la sigla V**, el límite de velocidad y la presión de inflado necesaria dependen de la motorización del vehículo. Consulte sin falta en un concesionario Volkswagen la velocidad máxima permitida y la presión de los neumáticos necesaria.

⚠ ADVERTENCIA

El hecho de que los neumáticos de invierno mejoren las propiedades de marcha cuando las calzadas presentan condiciones invernales no debe inducir a correr riesgos.

- **Adapte la velocidad y el estilo de conducción a las condiciones de visibilidad, climatológicas, de la calzada y del tráfico.**
- **No exceda nunca la velocidad máxima ni la capacidad de carga autorizada para los neumáticos de invierno que lleva montados.**



Pasado el invierno, monte lo antes posible los neumáticos de verano. A temperaturas superiores a +7 °C (+45 °F), las propiedades de marcha de los neumáticos de verano son mejores que las de los de invierno. El ruido de rodadura, el desgaste de los neumáticos y el consumo de combustible son menores.



En los vehículos con el sistema de control de los neumáticos hay que adaptar nuevamente el sistema después de cambiar las ruedas ⇒ pág. 252.



Si fuera necesario, consulte en un concesionario Volkswagen las dimensiones permitidas para los neumáticos de invierno. <

Cadenas para nieve



Lea primero y tenga en cuenta la información preliminar y las advertencias de seguridad ▲ de la pág. 306.

Cuando utilice cadenas para nieve, tenga en cuenta las disposiciones legales y locales, así como la velocidad máxima permitida con ellas montadas.

Bajo condiciones invernales las cadenas no solo mejoran la tracción, sino también el comportamiento de frenado.

El montaje de las cadenas para nieve solo está permitido **en las ruedas delanteras y únicamente con las combinaciones de llantas y neumáticos autorizadas por Volkswagen para este vehículo:**

Volkswagen recomienda informarse sobre el tamaño de las llantas, de los neumáticos y de las cadenas para nieve en uno de sus concesionarios.

En la medida de lo posible, utilice únicamente cadenas de eslabones finos que no sobresalgan más de 15 mm incluyendo el candado.

Antes de montar las cadenas, desmonte los tapacubos centrales y los aros embellecedores ⇒ ⓘ. Sin embargo, por motivos de seguridad los tornillos de rueda deberán llevar puestos los capuchones. Estos capuchones pueden adquirirse en los concesionarios Volkswagen.

Rueda de emergencia

Por motivos técnicos no se permite la utilización de cadenas para nieve en la rueda de emergencia ⇒ pág. 315.

Por ello, si teniendo una rueda de emergencia montada en el eje delantero fueran necesarias las cadenas, pase la rueda de emergencia al eje trasero. Monte entonces la rueda trasera que quede

libre en el lugar de la rueda delantera averiada. Al hacerlo tenga en cuenta el sentido de giro de los neumáticos. Volkswagen recomienda colocar las cadenas en la rueda antes de montar esta.

⚠ ADVERTENCIA

El uso de cadenas para nieve inadecuadas o la colocación incorrecta de las cadenas puede provocar accidentes y lesiones graves.

- Utilice siempre cadenas para nieve adecuadas.
- Tenga en cuenta las instrucciones de montaje del fabricante de las cadenas.
- No exceda nunca el límite de velocidad permitido cuando lleve cadenas montadas.

ⓘ AVISO

- **Desmonte las cadenas para nieve cuando su uso ya no sea necesario. De otro modo, las cadenas solo empeorarán el comportamiento de marcha del vehículo, dañarán los neumáticos y se dañarán rápidamente de forma irreparable.**
- **Las cadenas que tienen un contacto directo con la llanta podrían arañar o dañar esta. Volkswagen recomienda el uso de cadenas con fundas.**

ⓘ En los vehículos con el sistema de control de los neumáticos hay que adaptar nuevamente el sistema después de montar las cadenas para nieve ⇒ pág. 252.

ⓘ Para un mismo modelo de vehículo pueden adquirirse cadenas para nieve de diferentes tamaños.

Accesorios, cambio de piezas, reparaciones y modificaciones

Introducción al tema

En este capítulo encontrará información sobre los siguientes temas:

Rodaje	323
Accesorios y recambios	323
Líquidos y medios operativos	324
Reparaciones y modificaciones técnicas	324
Reparaciones y posibles efectos negativos en el sistema de airbags	325
Montaje posterior de un dispositivo de radiocomunicación	326
Información almacenada en las unidades de control	327
Utilización de un teléfono móvil en el vehículo sin conexión a la antena exterior	328
Puntos de apoyo para elevar el vehículo	329

Información adicional y advertencias:

- Cinturones de seguridad ⇒ pág. 80
- Sistema de airbags ⇒ pág. 90
- Portaequipajes de techo ⇒ pág. 145
- Cenicero y encendedor ⇒ pág. 157
- Tomas de corriente ⇒ pág. 159
- Frenar, detener y aparcar el vehículo ⇒ pág. 179
- Asistentes de arranque ⇒ pág. 196
- ParkPilot ⇒ pág. 200
- Asistente de marcha atrás (Rear View) ⇒ pág. 209
- Sistema de aparcamiento asistido (Park Assist) ⇒ pág. 215
- Regulador de velocidad (GRA) ⇒ pág. 222
- Control de crucero adaptativo (ACC) ⇒ pág. 232
- Protección proactiva de los ocupantes ⇒ pág. 250
- Sistema de control de los neumáticos ⇒ pág. 252
- Preparativos para trabajar en el vano motor ⇒ pág. 269
- Aceite del motor ⇒ pág. 274
- Líquido refrigerante del motor ⇒ pág. 279

- Batería del vehículo ⇒ pág. 284
- Conservación y limpieza del exterior del vehículo ⇒ pág. 289
- Conservación y limpieza del habitáculo ⇒ pág. 299
- Información para el usuario ⇒ pág. 331
- ⇒ cuaderno *Radio*
- ⇒ cuaderno *Sistema de navegación*

ADVERTENCIA

Si se utilizan recambios y accesorios no apropiados, y se realizan trabajos, modificaciones y reparaciones de forma incorrecta, pueden producirse daños en el vehículo, accidentes y lesiones graves.

- Volkswagen recomienda expresamente utilizar exclusivamente accesorios Volkswagen y Recambios Originales Volkswagen® autorizados. Volkswagen ha comprobado que estos productos son fiables, seguros y adecuados.
- Encargue las reparaciones y modificaciones que se tengan que realizar en el vehículo únicamente a un taller especializado. Los talleres especializados disponen de los equipos de diagnóstico, las informaciones sobre reparaciones y las herramientas que se precisan, así como de personal cualificado.
- Monte únicamente componentes en el vehículo que equivalgan, desde el punto de vista constructivo y de sus propiedades, a los componentes montados de fábrica.
- No monte ni fije ni deposite nunca objetos, como puede ser un portabebidas o un soporte para teléfono, encima o junto a las cubiertas de los módulos de airbag, así como tampoco en la zona de despliegue de los airbags.
- Monte únicamente las combinaciones de llantas y neumáticos autorizadas por Volkswagen para el modelo de vehículo en cuestión.

Rodaje



Lea primero y tenga en cuenta la información preliminar y las advertencias de seguridad ▲ de la pág. 322.

Tenga en cuenta las disposiciones correspondientes para el rodaje de las piezas nuevas.

Rodaje del motor

Un motor nuevo debe someterse durante los primeros 1500 kilómetros a un rodaje. Durante las primeras horas de funcionamiento, la fricción interna del motor es mucho mayor hasta que todas las piezas móviles se sincronizan.

El estilo de conducción durante los primeros 1500 kilómetros influye también en la calidad del motor. También después se aconseja circular a regímenes moderados del motor, sobre todo cuando el motor esté frío, para reducir el desgaste del motor y aumentar el kilometraje. No circule a un régi-

men demasiado bajo. Reduzca siempre de marcha cuando el motor no gire "correctamente". **Hasta los 1000 kilómetros:**

- No acelere a fondo.
- No solicite el motor a más de 2/3 del régimen máximo.

De los 1000 a los 1500 kilómetros vaya aumentando la sollicitación *paulatinamente* hasta la máxima velocidad y el régimen máximo del motor.

Rodaje de pastillas y neumáticos nuevos

- Neumáticos nuevos y sustitución de neumáticos ⇒ pág. 306
- Información acerca de los frenos ⇒ pág. 183



Si se somete el motor a un buen rodaje, aumentará su vida útil y, al mismo tiempo, se reducirá el consumo de aceite del motor.

Accesorios y recambios



Lea primero y tenga en cuenta la información preliminar y las advertencias de seguridad ▲ de la pág. 322.

Volkswagen recomienda asesorarse en un concesionario Volkswagen antes de comprar accesorios, recambios o medios operativos. Por ejemplo, si se desea equipar el vehículo posteriormente con accesorios o si se han de cambiar piezas. En los concesionarios Volkswagen se puede consultar información sobre las disposiciones legales y las recomendaciones de fábrica en lo relativo a accesorios, recambios y medios operativos.

Volkswagen recomienda el uso exclusivo de **accesorios Volkswagen y Recambios Originales Volkswagen®** autorizados. Volkswagen ha comprobado que estos productos son fiables, seguros y adecuados. Los concesionarios Volkswagen también se encargan de que el montaje se realice con absoluta profesionalidad.

Pese a observar continuamente el mercado, Volkswagen no puede juzgar si otros productos, que **no han sido autorizados por Volkswagen**, reúnen los requisitos de fiabilidad, seguridad y aptitud para el vehículo. De ahí que Volkswagen no asuma ningún tipo de responsabilidad en el caso de estos productos, aun cuando en determinados casos exista una autorización de un instituto de inspección técnica oficialmente reconocido o de un organismo oficial.

Los **dispositivos instalados posteriormente** que influyan directamente en el control del vehículo deben llevar el distintivo **e** (signo de homologación de la Unión Europea) y estar autorizados por Volkswagen para el vehículo en cuestión. Entre estos equipos se encuentran, por ejemplo, los reguladores de velocidad o las suspensiones con regulación electrónica.

Los **equipos eléctricos conectados adicionalmente**, cuya finalidad no sea la de ejercer un control directo sobre el vehículo, deben llevar el distintivo **C** (declaración de conformidad del fabricante en la Unión Europea). Entre estos equipos se encuentran, por ejemplo, neveras, ordenadores o ventiladores.

! ADVERTENCIA

Cualquier tipo de reparación o modificación que se realice en el vehículo de un modo incorrecto puede mermar la eficacia de los airbags al dispararse, así como provocar fallos de funcionamiento, accidentes y lesiones mortales.

- **No monte ni fije ni deposite nunca objetos, como pueden ser un portabebidas o un soporte para teléfono, encima o junto a las cubiertas de los módulos de airbag, así como tampoco en las zonas de despliegue de los airbags.**

⚠ ADVERTENCIA (continuación)

- Si se disparasen los airbags, los objetos depositados o fijados en o junto a las cubiertas de los módulos de airbag o dentro de la zona de despliegue de los airbags podrían causar lesiones graves o incluso mortales.



Líquidos y medios operativos



Lea primero y tenga en cuenta la información preliminar y las advertencias de seguridad **⚠** de la pág. 322.

Todos los líquidos y medios operativos, como pueden ser los neumáticos, el líquido refrigerante o las baterías del vehículo, están sometidos a un desarrollo continuo. En el caso de los motores de combustión, también las correas dentadas, los aceites del motor y las bujías, entre otros. De ahí que se recomiende acudir a un taller especializado cuando se tenga que cambiar algún líquido o medio operativo. Los concesionarios Volkswagen reciben siempre puntualmente información sobre cualquier modificación.

⚠ ADVERTENCIA

Si se utilizan líquidos y medios operativos inapropiados o se utilizan de manera inadecuada, se pueden provocar accidentes, lesiones, quemaduras e intoxicaciones graves.

- Guarde los líquidos operativos únicamente en sus envases originales bien cerrados.
- No guarde nunca los líquidos operativos en latas de alimentos vacías, botellas ni otros envases similares, pues podría ingerirlos alguna persona.
- Mantenga los líquidos y medios operativos fuera del alcance de los niños.

⚠ ADVERTENCIA (continuación)

- Lea y tenga en cuenta siempre la información y las advertencias que figuran en los envases de los líquidos operativos.
- Si utiliza productos que emitan vapores nocivos, trabaje siempre al aire libre o en una zona bien ventilada.
- No utilice nunca combustible, trementina, aceite del motor, quitaesmaltes ni cualquier otro líquido que se evapore para la conservación del vehículo. Estas sustancias son tóxicas y altamente inflamables. ¡Podrían provocar fuego y explosiones!

ⓘ AVISO

- Utilice únicamente líquidos operativos apropiados. No confunda nunca los líquidos operativos. ¡De lo contrario podrían producirse fallos funcionales graves y daños en el motor!
- Si se montan accesorios y otros equipamientos opcionales delante de las entradas de aire de refrigeración, se reduce el efecto refrigerante del líquido refrigerante del motor. ¡A temperaturas ambiente elevadas y sometiendo el motor a gran esfuerzo, este puede sufrir un calentón!



Los líquidos operativos que se salgan pueden contaminar el medio ambiente. Si se sale algún líquido operativo, recójalo en un recipiente apropiado y deséchelo convenientemente y de manera respetuosa con el medio ambiente.



Reparaciones y modificaciones técnicas



Lea primero y tenga en cuenta la información preliminar y las advertencias de seguridad **⚠** de la pág. 322.

¡Cuando se realicen reparaciones y modificaciones técnicas se tienen que respetar las directrices de Volkswagen ⇒ **⚠**!

Cualquier modificación de los componentes electrónicos o de su programación puede provocar fallos funcionales. Debido a la interconexión de los componentes electrónicos, estas averías también pueden repercutir negativamente en otros sistemas que no estén afectados de un modo directo. Esto significa que la fiabilidad del vehículo puede estar gravemente en peligro y que puede darse un



desgaste de las piezas del vehículo mayor de lo normal, lo que puede tener como consecuencia la retirada del permiso de circulación.

El concesionario Volkswagen no puede hacerse responsable de los daños ocasionados como consecuencia de reparaciones y modificaciones técnicas incorrectas.

El concesionario Volkswagen no se hace responsable de los daños ocasionados como consecuencia de reparaciones y modificaciones técnicas incorrectas. Estos daños tampoco los cubre la garantía Volkswagen.

Volkswagen recomienda acudir a un concesionario Volkswagen a fin de que todas las reparaciones y las modificaciones técnicas se realicen con **Re-cambios Originales Volkswagen®**.

Vehículos con accesorios y estructuras carroceras especiales

Los fabricantes de accesorios y estructuras carroceras (reformas) garantizan que estas cumplen las leyes y normativas vigentes en materia de medio ambiente, especialmente de las Directivas de la UE 2000/53/CE y 2003/11/CE. La primera regula la gestión de los vehículos al final de su vida útil y la segunda hace referencia a las disposiciones que limitan la comercialización y el uso de determinadas sustancias y preparados peligrosos.

El titular del vehículo debe guardar la documentación de montaje de las reformas y, en caso de llevar el vehículo al desguace, presentarla al realizar

la entrega del mismo. De este modo se garantiza que los vehículos que hayan sido reformados se sometan asimismo a un reciclaje respetuoso con el medio ambiente.

Reparaciones en el parabrisas

Algunos equipamientos necesitan para cumplir su función componentes eléctricos o electrónicos que, p. ej., van fijados en la cara interior del parabrisas por la zona del retrovisor interior. El parabrisas se tendrá que sustituir si resulta dañado en el campo de visión de estos componentes eléctricos o electrónicos, por ejemplo, por el impacto de una piedra. La reparación de dicho impacto puede causar un funcionamiento incorrecto o anómalo de los equipamientos en cuestión.

Tras sustituir el parabrisas, un taller especializado deberá ajustar y calibrar la cámara y los sensores.

⚠ ADVERTENCIA

Cualquier tipo de reparación o modificación que se realice en el vehículo de un modo incorrecto puede provocar daños y anomalías en el funcionamiento del vehículo, y mermar la eficacia de los sistemas de asistencia al conductor. Esto podría provocar un accidente y lesiones graves.

- **Encargue las reparaciones y modificaciones que se tengan que realizar en el vehículo únicamente a un taller especializado.**

Reparaciones y posibles efectos negativos en el sistema de airbags

 **Lea primero y tenga en cuenta la información preliminar y las advertencias de seguridad ⚠ de la pág. 322.**

¡Cuando se realicen reparaciones y modificaciones técnicas se tienen que respetar las directrices de Volkswagen ⇒ ⚠!

Las modificaciones y reparaciones necesarias en el paragolpes delantero, en las puertas, en los asientos delanteros, en el revestimiento interior del techo o en la carrocería únicamente las deberá realizar un taller especializado. En estas piezas del vehículo pueden encontrarse componentes y sensores del sistema de airbags.

Cuando se realizan trabajos en el sistema de airbags o se desmontan y montan piezas del mismo con motivo de otros trabajos de reparación, pueden resultar dañados componentes del sistema de

airbags. Esto podría provocar que, en caso de accidente, los airbags no se disparen correctamente o que no se disparen en absoluto.

Para que no quede mermada la función protectora de los airbags y para que los componentes desmontados no ocasionen lesiones ni contaminen el medio ambiente, deberán respetarse las disposiciones correspondientes. Los talleres especializados conocen estas disposiciones.

La modificación de la suspensión del vehículo puede perjudicar el funcionamiento del sistema de airbags en caso de colisión. Por ejemplo, el uso de combinaciones de llantas y neumáticos que no hayan sido autorizadas por Volkswagen, la reducción de la altura del vehículo, la modificación de la rigidez de la suspensión, incluidos los muelles, los brazos telescópicos, los amortiguadores, etc., pueden modificar las fuerzas que miden los sensores de los airbags y que transmiten a la unidad de control electrónica. Determinadas modificaciones ►

en la suspensión pueden, por ejemplo, incrementar las fuerzas medidas por los sensores, provocando que el sistema de airbags se dispare en determinadas colisiones en las que normalmente no se dispararía si no se hubieran llevado a cabo dichas modificaciones. Otras modificaciones pueden reducir las fuerzas medidas por los sensores, evitando que los airbags se disparen cuando deban hacerlo.

⚠ ADVERTENCIA

Cualquier tipo de reparación o modificación que se realice en el vehículo de un modo incorrecto puede provocar daños y anomalías en el funcionamiento del vehículo, y mermar la eficacia del sistema de airbags. Esto podría provocar un accidente y lesiones graves o mortales.

- Encargue las reparaciones y modificaciones que se tengan que realizar en el vehículo únicamente a un taller especializado.

⚠ ADVERTENCIA (continuación)

- Los módulos de airbag no se pueden reparar y tienen que sustituirse.
- No deberán montarse nunca en el vehículo piezas de airbags desmontadas de vehículos al final de su vida útil ni procedentes de plantas de reciclaje.

⚠ ADVERTENCIA

Las modificaciones en la suspensión del vehículo, incluido el uso de combinaciones de llantas y neumáticos que no hayan sido autorizadas, pueden alterar el funcionamiento de los airbags y aumentar el riesgo de que se produzcan lesiones graves o mortales en caso de accidente.

- No deberán montarse nunca componentes de la suspensión cuyas características no sean idénticas a las de las piezas originales montadas en el vehículo.
- No deberán utilizarse nunca combinaciones de llantas y neumáticos que no hayan sido autorizadas por Volkswagen.

Montaje posterior de un dispositivo de radiocomunicación



Lea primero y tenga en cuenta la información preliminar y las advertencias de seguridad **⚠** de la pág. 322.

Para utilizar un dispositivo de radiocomunicación en el vehículo es necesaria una antena exterior. El alcance óptimo de los dispositivos se logra únicamente con una antena exterior.

El montaje posterior de dispositivos eléctricos o electrónicos en el vehículo puede afectar a la homologación del tipo del vehículo y puede ocasionar, en determinadas circunstancias, la retirada del permiso de circulación.

Los talleres especializados conocen las posibilidades técnicas de reequipamiento. Volkswagen recomienda para ello un concesionario Volkswagen.

Tenga en cuenta las disposiciones legales, así como las indicaciones e instrucciones de uso del dispositivo de radiocomunicación.

⚠ ADVERTENCIA

Si el dispositivo de radiocomunicación no va fijado, o no correctamente, en caso de una maniobra brusca o de un frenazo, así como en caso de accidente, podría salir lanzado por el habitáculo y causar lesiones.

- Durante la marcha el dispositivo de radiocomunicación ha de ir siempre fijado correctamente fuera de las zonas de despliegue de los airbags o ir guardado de forma segura.

⚠ ATENCIÓN

Si se utilizan dispositivos de radiocomunicación sin conexión a una antena exterior, es posible que se excedan los niveles máximos de radiación electromagnética en el interior del vehículo. Lo mismo ocurre si la antena está mal instalada.

- Únicamente utilice un dispositivo de radiocomunicación en el vehículo si la antena exterior está correctamente instalada.

Información almacenada en las unidades de control



Lea primero y tenga en cuenta la información preliminar y las advertencias de seguridad ▲ de la pág. 322.

El vehículo está equipado de fábrica con unidades de control electrónicas que, entre otras cosas, se encargan de la gestión del motor y del cambio. Las unidades de control también supervisan el funcionamiento del sistema de escape y de los airbags.

Además, las unidades de control electrónicas evalúan constantemente los datos relevantes del vehículo durante la marcha. Si se presentan averías o divergencias con respecto a los valores teóricos, únicamente se almacenarán estos datos. Las averías se indican, por lo general, con los testigos de control del cuadro de instrumentos.

La consulta y el análisis de dichos datos solo puede realizarse mediante equipos especiales.

Gracias a la memorización de los datos, los talleres especializados pueden detectar las anomalías y subsanarlas. Los datos que se almacenan en las unidades de control pueden ser, entre otros, los siguientes:

- datos relevantes del motor y del cambio
- velocidad
- dirección de la marcha
- intensidad de frenado
- detección de cinturón abrochado

Las unidades de control del vehículo no registran en ningún caso las conversaciones mantenidas en el vehículo. De los datos almacenados no se puede ni está permitido generar perfiles sobre los trayectos realizados.

Al utilizar el vehículo se pueden dar situaciones en las que los datos almacenados, solos o en combinación con otras informaciones (parte de accidente, daños en el vehículo, declaraciones de testigos, etc.), se podrían relacionar con determinadas personas, dado el caso, con la participación de un perito y con ayuda de la información adicional que pueda aportar este.

En los vehículos que disponen de una función de llamada de emergencia mediante el teléfono móvil u otros equipos conectados, es posible transmitir la ubicación actual del vehículo. En aquellos accidentes en los que las unidades de control registran el disparo de un airbag, el sistema puede enviar una señal automáticamente. Esto depende de los servicios contratados con el operador. Por lo general, la transmisión solo es posible en zonas con amplia cobertura.

Aquellas funciones adicionales que hayan sido acordadas por contrato con el cliente como, p. ej., la localización del vehículo en caso de emergencia, permiten la transmisión de determinados datos del vehículo desde este.

Caja negra (Event Data Recorder)

El vehículo **no** dispone de una caja negra.

En una caja negra se almacena información del vehículo temporalmente. De este modo, en caso de accidente se obtienen detalles esclarecedores de lo ocurrido. En los vehículos equipados con sistema de airbags pueden almacenarse, por ejemplo, datos relevantes de un accidente, como pueden ser la velocidad del impacto, si los cinturones de seguridad estaban abrochados, la posición de los asientos y el momento en el que se dispararon los airbags. El tipo de datos que se almacenan depende del fabricante en cuestión.

El montaje de una caja negra de este tipo solo está permitido con la autorización del propietario y en algunos países está regulado por ley.

Reprogramar las unidades de control

Por lo general, todos los datos necesarios para la gestión de componentes están memorizados en las unidades de control. La programación de algunas funciones de confort, como el modo de confort de los intermitentes, la función de apertura de una sola puerta y las indicaciones de la pantalla, puede modificarse mediante equipos de taller especiales. Si se modifica la programación de las funciones de confort, la información descrita en esta documentación de a bordo acerca de estas funciones no coincidirá con las mismas. Volkswagen recomienda que se haga constar cualquier modificación de la programación en el Plan de Mantenimiento en el apartado "Otras anotaciones del taller".

Los concesionarios Volkswagen están al corriente de las posibles modificaciones de la programación.

Consultar la memoria de incidencias del vehículo

En el habitáculo hay una conexión de diagnóstico para consultar la memoria de incidencias ⇒ ▲. En la memoria de incidencias se guardan datos sobre el funcionamiento y el estado de las unidades de control. En un taller especializado se puede obtener más información sobre los datos almacenados.

La conexión de diagnóstico puede encontrarse, en función del modelo o de la versión del vehículo, en la zona reposapiés del lado del conductor bien en ▶

la parte inferior del tablero de instrumentos, o bien junto a la palanca de desbloqueo del capó del motor (eventualmente detrás de una tapa).

La memoria de incidencias solamente la deberá consultar y borrar un taller especializado.



Una vez subsanada una avería, la información al respecto se borra de la memoria. Otros contenidos de la memoria se sobrescriben sucesivamente.

ADVERTENCIA

Si no se utiliza la conexión de diagnóstico conforme a lo previsto, se pueden producir fallos funcionales y, como consecuencia, accidentes y lesiones graves.

- **No consulte nunca usted mismo la memoria de incidencias mediante la conexión de diagnóstico.**
- **La consulta de la memoria de incidencias mediante la conexión de diagnóstico únicamente deberá realizarla un taller especializado. Volkswagen recomienda para ello un concesionario Volkswagen.**

Utilización de un teléfono móvil en el vehículo sin conexión a la antena exterior

 **Lea primero y tenga en cuenta la información preliminar y las advertencias de seguridad  de la pág. 322.**

Los teléfonos móviles emiten y reciben ondas de radio (energía de alta frecuencia) tanto durante las conversaciones telefónicas como durante el modo en espera. En la literatura científica actual se menciona que las ondas de radio que sobrepasan determinados valores límite pueden ser nocivas para el cuerpo humano. Las autoridades y los comités internacionales han establecido límites y directivas con el fin de que la radiación electromagnética proveniente de los teléfonos móviles no perjudique la salud humana. Sin embargo, no hay pruebas científicas contundentes que demuestren que los teléfonos móviles son totalmente seguros.

Por ello, algunos expertos aconsejan una actitud preventiva en lo que respecta al uso del teléfono móvil y tomar medidas para minimizar la radiación que afecta al cuerpo humano.

Si se utiliza un teléfono móvil en el vehículo sin conexión a la antena exterior, la radiación electromagnética puede ser mayor que si se utiliza dicho teléfono con conexión a una antena integrada o a otra antena exterior.

Si el vehículo va equipado con un dispositivo manos libres adecuado (que posibilita la utilización de numerosas funciones adicionales de teléfonos móviles compatibles con la tecnología Bluetooth®), cumplirá la normativa de muchos países que solo permiten la utilización de teléfonos móviles en el vehículo con estos dispositivos.

El dispositivo manos libres montado de fábrica o el dispositivo manos libres del sistema de infotainment portátil suministrado de fábrica ha sido desa-

rollado para la utilización de teléfonos móviles compatibles con Bluetooth®. Los teléfonos móviles deberán ir fijados en un soporte para teléfono adecuado o ir guardados de forma segura en el vehículo. Si se utiliza un soporte para teléfono, en función del equipamiento del vehículo puede que el soporte tenga que ir bien encastrado en una placa de sujeción del vehículo. Solo de este modo estará el teléfono móvil fijado de forma segura al tablero de instrumentos y siempre al alcance del conductor. La conexión del teléfono móvil con la antena exterior tiene lugar, en función del dispositivo manos libres, a través del soporte del teléfono o a través de una conexión Bluetooth® existente entre el teléfono y el vehículo.

Si el teléfono móvil se halla conectado a una antena exterior integrada en el vehículo o a una antena exterior, se reduce la radiación electromagnética que emite y que afecta al cuerpo humano. Por otro lado, también mejorará la calidad de la conexión.

El teléfono móvil solo se deberá utilizar en el vehículo si está conectado a un dispositivo manos libres. Volkswagen recomienda utilizar el teléfono móvil en el vehículo en combinación con una antena exterior.

Bluetooth® es una marca registrada de Bluetooth® SIG, Inc.

ADVERTENCIA

Si el teléfono móvil no va fijado, o no correctamente, en caso de una maniobra brusca o de un frenazo, así como en caso de accidente, podría salir lanzado por el habitáculo y causar lesiones.

⚠ ADVERTENCIA (continuación)

- Durante la marcha, lleve siempre el teléfono móvil, sus accesorios y otros dispositivos, como pueden ser un soporte para el teléfono, un bloc de notas o un sistema de infotainment portátil, fijados correctamente y fuera de las zonas de despliegue de los airbags o guardados de forma segura.

⚠ ADVERTENCIA

Si se utilizan teléfonos móviles y dispositivos de radiocomunicación sin conexión a una antena exterior, es posible que se excedan los niveles máximos de radiación electromagnética en el interior del vehículo, poniendo así

⚠ ADVERTENCIA (continuación)

en peligro la salud del conductor y la de sus acompañantes. Lo mismo ocurre si la antena está mal instalada.

- Se deberá mantener una distancia mínima de 20 centímetros entre las antenas del teléfono móvil y un implante sanitario activo, como puede ser un marcapasos, ya que los teléfonos móviles pueden alterar el funcionamiento de estos productos.
- No se deberá llevar el teléfono móvil encendido muy cerca o directamente encima de un implante sanitario activo, por ejemplo, en el bolsillo del pecho.
- Apague el teléfono de inmediato si sospecha que provoca interferencias en un implante sanitario activo o en cualquier otro dispositivo sanitario.

Puntos de apoyo para elevar el vehículo

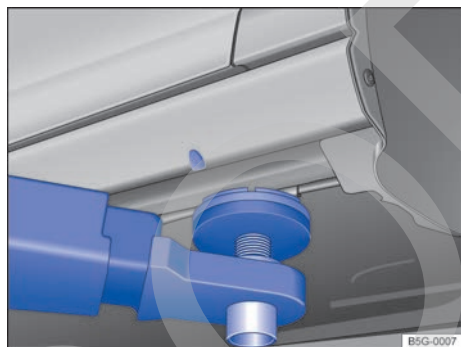





Fig. 194 Punto de apoyo en la parte delantera para elevar el vehículo con la plataforma elevadora o el gato.

 **Lea primero y tenga en cuenta la información preliminar y las advertencias de seguridad ⚠ de la pág. 322.**

El vehículo solo se deberá elevar por los puntos que se muestran en las figuras ⇒ [fig. 194](#) y ⇒ [fig. 195](#). Si el vehículo no se eleva por los puntos indicados, podría sufrir daños ⇒  y causar lesiones graves ⇒ .

No está permitida la utilización de plataformas con almohadillas líquidas para elevar el vehículo.

Se deberán tomar numerosas precauciones cuando se eleve un vehículo con una plataforma o un gato. No se deberá elevar nunca el vehículo con

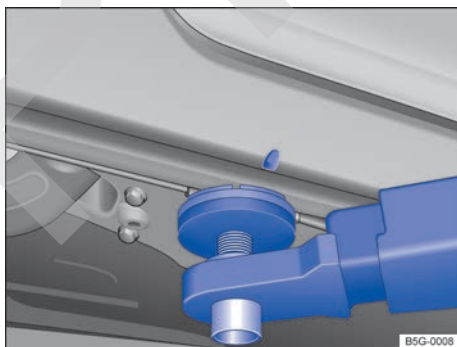

Fig. 195 Punto de apoyo en la parte trasera para elevar el vehículo con la plataforma elevadora o el gato.

una plataforma o un gato cuando no se tengan la formación, los conocimientos y la experiencia necesarios para hacerlo de un modo seguro.

Información sobre cómo elevar el vehículo con el gato ⇒ [pág. 357](#).

⚠ ADVERTENCIA

Elevar el vehículo de manera inadecuada con una plataforma o un gato puede provocar accidentes y lesiones graves.

⚠ ADVERTENCIA (continuación)

- Antes de elevar el vehículo, tenga en cuenta las instrucciones de manejo del fabricante de la plataforma elevadora o del gato, así como las posibles disposiciones legales al respecto.
- Al elevar el vehículo o cuando ya esté elevado, no deberá encontrarse ninguna persona en su interior.
- El vehículo solo se deberá elevar por los puntos que se muestran en las figuras ⇒ [fig. 194](#) y ⇒ [fig. 195](#). Si el vehículo no se eleva por los puntos indicados, podría caerse de la plataforma, por ejemplo, al desmontar el motor o la caja de cambios.
- Los puntos de apoyo del vehículo tienen que estar lo más centrados posible y ocupar la mayor superficie posible sobre los platos de apoyo de la plataforma.
- No ponga nunca el motor en marcha con el vehículo elevado. El vehículo podría caerse de la plataforma elevadora debido a las vibraciones del motor.
- Si tuviera que trabajar debajo del vehículo elevado, afíjelo con caballetes adecuados que tengan una capacidad de carga suficiente.

⚠ ADVERTENCIA (continuación)

- No utilice nunca la plataforma elevadora como escalera.
- Asegúrese siempre de que el peso del vehículo no sea mayor que la capacidad de carga de la plataforma.

ⓘ AVISO

- No eleve nunca el vehículo por el cárter de aceite del motor ni por la caja de cambios ni por los ejes trasero o delantero.
- Para evitar daños en los bajos del vehículo al elevarlo, utilice siempre calzos de goma. Cerciérese también de que haya espacio suficiente para el movimiento de los brazos de la plataforma elevadora.
- Los brazos de la plataforma no deberán entrar en contacto con las estribas ni con otras piezas del vehículo.

Información para el usuario

Introducción al tema



En este capítulo encontrará información sobre los siguientes temas:

Adhesivos y letreros	331
Utilización del vehículo en otros países y continentes	332
Recepción de radio y antena	332
Protección de componentes	333
Información de Volkswagen para las reparaciones	333
Declaración de conformidad	333
Entrega y desguace de los vehículos al final de su vida útil	334

Información adicional y advertencias:

- Vistas del exterior del vehículo ⇒ pág. 6
- Asistentes de arranque ⇒ pág. 196
- Accesorios, cambio de piezas, reparaciones y modificaciones ⇒ pág. 322
- ⇒ cuaderno *Plan de Mantenimiento*

Adhesivos y letreros

 **Lea primero y tenga en cuenta la información preliminar y las advertencias de seguridad  de la pág. 331.**

De fábrica vienen unos certificados de seguridad, adhesivos y letreros con información importante para el funcionamiento del vehículo en el vano motor y en otros componentes del vehículo como, por ejemplo, en la tapa del depósito de combustible, en el parasol del acompañante, en el pilar de la puerta del conductor o en el piso del maletero.

- En ningún caso retire dichos certificados de seguridad, adhesivos y letreros, y procure mantenerlos en buen estado y legibles.
- Si se sustituye algún componente del vehículo que lleve algún certificado de seguridad, adhesivo o letrero, el taller especializado deberá colocar en los componentes nuevos un certificado de seguridad, adhesivo o letrero idéntico en el mismo lugar.

ADVERTENCIA

El uso inapropiado del vehículo aumenta el riesgo de que se produzcan accidentes y lesiones.

- Tenga en cuenta las disposiciones legales a este respecto.
- Tenga en cuenta el manual de instrucciones.

AVISO

El uso inadecuado del vehículo puede provocar daños en el mismo.

- Tenga en cuenta las disposiciones legales a este respecto.
- Realice las revisiones periódicas según el Plan de Mantenimiento.
- Tenga en cuenta el manual de instrucciones.

Certificado de seguridad

Un certificado de seguridad dispuesto en el montante de la puerta del conductor informa de que, en el momento de la producción, se cumplían todos los estándares de seguridad necesarios y las prescripciones de las autoridades de seguridad vial competentes del país en cuestión. También puede figurar el mes y el año de producción, así como el número de bastidor del vehículo.

Adhesivo de advertencia de alta tensión

En las proximidades del cierre del capó del motor hay un adhesivo que advierte de la alta tensión del sistema eléctrico del vehículo.

Utilización del vehículo en otros países y continentes



Lea primero y tenga en cuenta la información preliminar y las advertencias de seguridad  de la pág. 331.

El vehículo ha sido fabricado para un determinado país y cumple con las disposiciones legales relativas a la matriculación vigentes en dicho país en el momento de la fabricación del vehículo.

Si va a utilizar el vehículo temporalmente o por un breve periodo de tiempo en el extranjero, tenga en cuenta las indicaciones correspondientes ⇒ pág. 36, *Conducción en el extranjero*.

Si va a vender el vehículo en otro país o lo va a utilizar en otro país durante un largo periodo de tiempo, tenga en cuenta las disposiciones legales vigentes en el país en cuestión.

En algunos casos será necesario montar o desmontar posteriormente determinados equipamientos, así como desactivar determinadas funciones.

Asimismo pueden verse afectados la cobertura y los tipos de servicios. Esto puede ocurrir especialmente cuando se va a utilizar el vehículo durante un largo periodo de tiempo en otra región climática.

Dadas las diferentes bandas de frecuencias existentes en el mundo, la radio o el sistema de navegación montados de fábrica podrían no funcionar en otro país.

AVISO

- **Volkswagen no se hace responsable de los daños que se ocasionen en el vehículo a causa de un combustible de mala calidad, un servicio de asistencia insuficiente o una disponibilidad escasa de recambios originales.**
- **Volkswagen no es responsable si el vehículo no cumple, o solo en parte, los requisitos legales vigentes en otros países y continentes.** <

Recepción de radio y antena



Lea primero y tenga en cuenta la información preliminar y las advertencias de seguridad  de la pág. 331.

Si el vehículo va equipado de fábrica con un sistema de radio y navegación, la antena para la recepción de la radio puede estar montada en diferentes lugares del vehículo:

- en el lado interior de la luneta, junto con la calefacción de la luneta;
- en el lado interior de las ventanillas traseras;
- en el lado interior del parabrisas;
- en el techo del vehículo.

Las antenas integradas en el lado interior de los cristales se componen de finos hilos metálicos.

AVISO

Las antenas que se encuentran en el lado interior de los cristales pueden resultar deterioradas por el roce de objetos o por el uso de pro-

AVISO (continuación)

ductos de limpieza corrosivos o ácidos, así como de otro tipo de productos químicos. No pague adhesivos sobre las antenas integradas en los cristales y nunca limpie las antenas con productos de limpieza corrosivos o ácidos, ni con ningún otro producto químico similar.

AVISO

Quando se monte posteriormente una radio o un sistema de navegación, habrá que comprobar si el amplificador de la antena montado de fábrica en el vehículo es compatible con la radio o el sistema de navegación, o si es necesario montar adicionalmente un adaptador para la antena. De lo contrario, el amplificador de la antena podría resultar dañado irreparablemente por sobretensión.



Si se utilizan dispositivos eléctricos cerca de la antena integrada en los cristales, pueden producirse interferencias en la recepción de emisoras AM. <

Protección de componentes



Lea primero y tenga en cuenta la información preliminar y las advertencias de seguridad  de la pág. 331.

Algunos componentes electrónicos y algunas unidades de control viene equipados de fábrica con una protección de componentes, por ejemplo, la radio o el sistema de navegación.

La protección de componentes se ha desarrollado como mecanismo de protección para:

- impedir el funcionamiento sin restricciones de componentes suministrados de fábrica con el vehículo en otros vehículos (p. ej., en caso de robo),
- impedir el uso de componentes fuera del vehículo,
- posibilitar el montaje o la sustitución lícitos de componentes y unidades de control por parte de un taller especializado al realizar trabajos de servicio.

Lugar	Mensaje	Posible solución
Pantalla del cuadro de instrumentos	SAFE CP	Acuda a un taller especializado.
Pantalla de la radio o del sistema de navegación	Protección de componentes: El infotainment sólo está disponible con limitaciones. Conecte el encendido.	Conecte el encendido. Si con esto no se desactiva la protección de componentes, acuda a un taller especializado.

Información de Volkswagen para las reparaciones



Lea primero y tenga en cuenta la información preliminar y las advertencias de seguridad  de la pág. 331.

La información sobre los servicios y la información oficial de Volkswagen sobre reparaciones puede adquirirse en las siguientes direcciones:

Clientes en Europa, Asia, Australia, África, Centroamérica y Sudamérica

Diríjase a un concesionario Volkswagen o a un taller especializado, o solicite la información deseada en www.erwin.volkswagen.de.



ADVERTENCIA

Cualquier tipo de reparación o modificación que se realice en el vehículo de un modo incorrecto puede provocar daños y anomalías en el funcionamiento del vehículo, y mermar la eficacia de los sistemas de asistencia al conductor y del sistema de airbags. Esto podría provocar un accidente y lesiones graves.

- Encargue las reparaciones y modificaciones que se tengan que realizar en el vehículo únicamente a un taller especializado.

Declaración de conformidad



Lea primero y tenga en cuenta la información preliminar y las advertencias de seguridad  de la pág. 331.

Con la presente, el fabricante en cuestión declara que los productos citados a continuación cumplen con los requisitos básicos y otras normas y leyes relevantes en el momento de la producción del vehículo, entre otras la FCC Part 15.19, la FCC Part 15.21 y la RSS-Gen Issue 1:

Equipamientos por radiofrecuencia

- Inmovilizador electrónico
- Llave del vehículo
- Sistema de cierre y arranque Keyless Access
- ACC (control de crucero adaptativo)

Equipamientos eléctricos

- Toma de corriente de 12 voltios

Entrega y desguace de los vehículos al final de su vida útil



Lea primero y tenga en cuenta la información preliminar y las advertencias de seguridad  de la pág. 331.

Entrega de vehículos al final de su vida útil

Volkswagen ya se ha preparado para el momento en el que se vaya a reciclar el vehículo respetando el medio ambiente. En muchos países europeos existe ya una extensa red de centros de recepción de vehículos al final de su vida útil. Tras su entrega se recibirá un certificado en el que se documenta el reciclaje del vehículo según la normativa y respetando el medio ambiente.

La entrega del vehículo al final de su vida útil es, en general, gratuita siempre y cuando se cumpla con las disposiciones legales nacionales.

En los concesionarios Volkswagen se puede consultar más información acerca de la entrega y el reciclaje de los vehículos al final de su vida útil.

Desguace

Al desguazar el vehículo o determinados componentes del sistema de airbags y de los pretensores de los cinturones es imprescindible tener en cuenta las normativas de seguridad vigentes. Los talleres especializados conocen estas disposiciones. 

Gestión del motor y sistema de depuración de gases de escape

Introducción al tema

En este capítulo encontrará información sobre los siguientes temas:

Testigos de control	336
Catalizador	337

Información adicional y advertencias:

- Cambiar de marchas ⇒ pág. 168
- Repostar ⇒ pág. 263
- Combustible ⇒ pág. 267
- Aceite del motor ⇒ pág. 274
- Batería del vehículo ⇒ pág. 284
- Accesorios, cambio de piezas, reparaciones y modificaciones (información almacenada en las unidades de control) ⇒ pág. 322
- Arrancar por remolcado y remolcar ⇒ pág. 377

ADVERTENCIA



Los componentes del sistema de escape se calientan extremadamente y podrían provocar un incendio.

- Estacione el vehículo de manera que ningún componente del sistema de escape entre en contacto con materiales fácilmente inflamables que puedan encontrarse debajo del vehículo como, por ejemplo, hierba seca.
- No utilice nunca una protección adicional para los bajos del vehículo ni productos anti-corrosivos para los tubos de escape, los catalizadores o los aislantes térmicos.

Testigos de control



Lea primero y tenga en cuenta la información preliminar y las advertencias de seguridad  de la pág. 335.

Se enciende	Posible causa	Solución
	Hay una avería en la gestión del motor (Electronic Power Control).	Encargue inmediatamente la revisión del motor a un taller especializado.
	El régimen del motor está limitado. ^{a)}	El régimen del motor se limita automáticamente al número de revoluciones que se indica en la pantalla del cuadro de instrumentos. De esta forma se protege el motor contra sobrecalentamiento. En cuanto la temperatura del motor deja de encontrarse dentro de un margen crítico y se levanta brevemente el pie del acelerador, la limitación del número de revoluciones se desactiva. Si la limitación del número de revoluciones se activó a causa de una avería en la gestión del motor, adicionalmente se encenderá el testigo de control EPC. Encargue inmediatamente la revisión del motor a un taller especializado. Asegúrese de que el número de revoluciones, p. ej., al reducir de marcha, no suba por encima del número de revoluciones indicado.
	Hay una avería en el catalizador.	Retire el pie del acelerador. Conduzca con precaución hasta el taller especializado más cercano. Encargue la revisión del motor.

^{a)} El símbolo es a color en los cuadros de instrumentos con pantalla a color.

Parpadea	Posible causa	Solución
	Tienen lugar saltos en la combustión que pueden dañar el catalizador.	Retire el pie del acelerador. Conduzca con precaución hasta el taller especializado más cercano. Encargue la revisión del motor.

Al conectar el encendido se encienden brevemente algunos testigos de advertencia y de control a modo de comprobación. Al cabo de unos segundos se apagan.

ADVERTENCIA

Cuando realice la limpieza del filtro de partículas diésel, tenga en cuenta las disposiciones legales para circular por vías públicas.

- Siga las recomendaciones únicamente si las condiciones de visibilidad, climatológicas, de la calzada y del tráfico lo permiten.

ADVERTENCIA (continuación)

- No ponga en peligro a otros usuarios de la vía pública.

AVISO

Para evitar daños en el vehículo, tenga siempre en cuenta los testigos de control cuando se enciendan, así como las descripciones e indicaciones correspondientes.



Mientras los testigos de control  o EPC estén encendidos, cabe esperar averías en el motor, un aumento del consumo de combustible y una reducción de la potencia del motor.

Catalizador



Lea primero y tenga en cuenta la información preliminar y las advertencias de seguridad  de la pág. 335.

El catalizador realiza un tratamiento posterior de los gases de escape y contribuye así a reducir las emisiones contaminantes. Para que la vida útil del sistema de escape y del catalizador del motor de gasolina sea larga:

- Utilice únicamente gasolina sin plomo.
- No apure nunca completamente el depósito de combustible.
⇒ pág. 274.
- No cargue aceite del motor en exceso
⇒ pág. 274.
- No ponga el motor en marcha por remolcado; en su lugar utilice la ayuda de arranque
⇒ pág. 373.

Si durante la marcha tienen lugar saltos de combustión, se produce una caída de la potencia o el motor no gira correctamente, reduzca inmediatamente la velocidad, acuda a un taller especializado y solicite que se revise el vehículo. En estos casos pueden llegar restos de combustible sin quemar al sistema de gases de escape y, de esta forma, a la atmósfera. ¡Además, el catalizador también podría dañarse por sobrecalentamiento!



En algunas ocasiones puede ocurrir que, aunque el sistema de depuración de gases de escape funcione perfectamente, los gases de escape emitan un olor parecido al azufre. Esto depende del contenido de azufre del combustible. <

Situaciones diversas

Consejos prácticos

Preguntas y respuestas

Si al utilizar el vehículo tiene la sospecha de que existe alguna anomalía o algún daño en el vehículo, **antes** de acudir a un concesionario Volkswagen o a un taller especializado, lea y tenga en cuenta

las siguientes indicaciones. Adicionalmente, consulte las entradas del índice "Particularidades" o "Lista de comprobación".

Particularidad	Posibles causas, entre otras	Posible solución
El motor no arranca.	La batería del vehículo está descargada.	– Utilice la ayuda de arranque ⇒ pág. 373. – Cargue la batería del vehículo ⇒ pág. 284.
	Se está utilizando una llave equivocada.	Utilice una llave del vehículo válida ⇒ pág. 42.
	El nivel del combustible está demasiado bajo.	Reposte combustible ⇒ pág. 263.
El vehículo no se puede desbloquear o bloquear a distancia con la llave.	– La pila de la llave está gastada. – Se encuentra demasiado lejos del vehículo. – Ha pulsado las teclas fuera del radio de acción.	– Sustituya la pila ⇒ pág. 42. – Acérquese más al vehículo. – Sincronice la llave del vehículo ⇒ pág. 42. – Bloquee o desbloquee el vehículo manualmente ⇒ pág. 343.
	Se oyen ruidos extraños.	Motor frío, sistemas de asistencia a la frenada, ACC, bloqueo electrónico de la columna de dirección.
Las propiedades de marcha resultan extrañas.	Los sistemas de asistencia están activados.	Tenga en cuenta la entrada "Sistemas de asistencia" del índice.
	El cambio de doble embrague DSG® se ha calentado excesivamente.	Detenga el vehículo inmediatamente ⇒ pág. 175.
Los espejos retrovisores se mueven al desbloquear el vehículo.	Hay ajustes de confort programados.	Modifique los ajustes de confort ⇒ pág. 30.
Los asientos delanteros no se pueden ajustar eléctricamente.	La batería del vehículo está descargada.	Cargue la batería ⇒ pág. 284.
	Se ha fundido un fusible.	Compruebe el fusible y sustitúyalo en caso necesario ⇒ pág. 361.
No hay gato o rueda de repuesto en el vehículo.	Se trata de equipamiento en función del vehículo.	No hay solución inmediata, pues es una cuestión de equipamiento. Dado el caso, diríjase a un concesionario Volkswagen
	El vehículo dispone de neumáticos antipinchazos.	⇒ pág. 349. ▶

Particularidad	Posibles causas, entre otras	Posible solución
La vigilancia del habitáculo activa una falsa alarma.	<ul style="list-style-type: none"> – Las ventanillas o el techo corredizo y deflector panorámico eléctrico están abiertos. – En el retrovisor interior se mueve un colgante. – Un teléfono móvil vibra dentro del vehículo. 	Elimine las causas que puedan provocar una falsa alarma ⇒ pág. 54.
Las funciones no se corresponden con la descripción del manual.	Se han realizado ajustes en el sistema de información Volkswagen.	Compruebe los ajustes y, dado el caso, restablezca los ajustes de fábrica ⇒ pág. 25.
La calzada no se ilumina correctamente.	<ul style="list-style-type: none"> – Los faros se han ajustado para la circulación por la izquierda o por la derecha. – El ajuste de los faros no es correcto. – Hay alguna lámpara averiada. – La luz de cruce no está encendida. 	<ul style="list-style-type: none"> – Modifique los faros para la circulación por la izquierda o por la derecha ⇒ pág. 108. – Ajuste el alcance de las luces ⇒ pág. 108. – Cambie la lámpara en cuestión ⇒ pág. 364. – Encienda la luz de cruce ⇒ pág. 108.
Los consumidores eléctricos no funcionan.	La batería del vehículo tiene poca carga.	Cargue la batería ⇒ pág. 284.
	Hay poco combustible.	Reposte ⇒ pág. 263.
	Se ha fundido un fusible.	Compruebe el fusible y sustitúyalo en caso necesario ⇒ pág. 361.
El consumo de combustible es superior al indicado.	<ul style="list-style-type: none"> – Trayectos cortos. – “Aceleración irregular”. 	<ul style="list-style-type: none"> – Evite los trayectos cortos. – Conduzca de manera previsor. – Mantenga la aceleración constante.
	Hay consumidores eléctricos conectados.	Desconecte los consumidores que no necesite.
	Hay una avería en la gestión del motor.	Encargue la reparación de la avería ⇒ pág. 335.
	La presión de inflado de los neumáticos es demasiado baja.	Adapte la presión de inflado de los neumáticos ⇒ pág. 306.
	Se circula por zona montañosa.	No hay solución inmediata.
	Se circula con portaequipajes de techo.	<ul style="list-style-type: none"> – Compruebe si es necesario. – Desmóntelo si no lo necesita.
	Se circula con una elevada carga útil.	No hay solución inmediata.
Se circula con el motor a regímenes elevados.	Cambie a una marcha más larga.	

En caso de emergencia

Introducción al tema

En este capítulo encontrará información sobre los siguientes temas:

Tomar las medidas de seguridad pertinentes relativas a su persona y al vehículo	340
Botiquín, triángulo de preseñalización, chaleco reflectante y extintor	342

Información adicional y advertencias:

- Frenar, detener y aparcar el vehículo ⇒ pág. 179
- Cierre y apertura de emergencia ⇒ pág. 343
- Herramientas de a bordo ⇒ pág. 349
- Cambiar una rueda ⇒ pág. 354

⚠ ADVERTENCIA

Un vehículo que quede inmovilizado en la vía comporta un elevado riesgo de accidente para sus ocupantes y otros usuarios de la vía.

⚠ ADVERTENCIA (continuación)

- Detenga el vehículo en cuanto sea posible y seguro. Retire el vehículo a una distancia prudencial del tráfico rodado para, en caso de emergencia, bloquear todas las puertas sin peligro. Conecte los intermitentes de emergencia para advertir a otros usuarios de la vía.
- Cuando bloquee las puertas, no deje nunca solos en el interior del vehículo a ningún niño ni a ninguna persona discapacitada o que pueda precisar ayuda, pues se podrían quedar encerrados en el mismo en caso de emergencia. Las personas encerradas en el vehículo pueden quedar expuestas a temperaturas muy altas o muy bajas.

⚠ AVISO

Si se empuja el vehículo con las manos, no se deberá presionar sobre los grupos ópticos traseros ni sobre el espóiler trasero ni sobre grandes superficies de chapa. Esto podría ocasionar daños en el vehículo y que el espóiler se desprendiera.

Tomar las medidas de seguridad pertinentes relativas a su persona y al vehículo

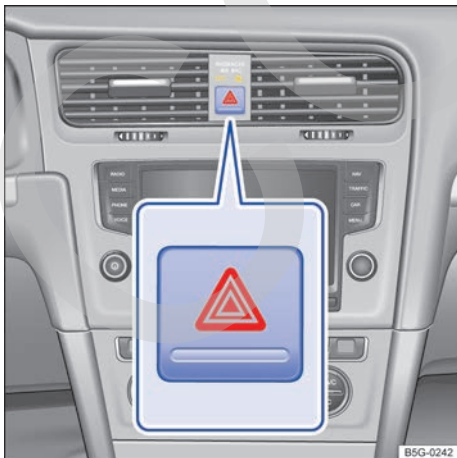

Fig. 196 En la parte superior de la consola central: pulsador de los intermitentes de emergencia.

Lea primero y tenga en cuenta la información preliminar y las advertencias de seguridad ⚠ de la pág. 340.

Tenga en cuenta las disposiciones legales relativas a la señalización del vehículo en caso de quedar inmovilizado. En muchos países es obligatorio, p. ej., encender los intermitentes de emergencia y utilizar un chaleco reflectante ⇒ pág. 342.

Lista de comprobación

Por su propia seguridad y la de sus acompañantes, tenga en cuenta los siguientes puntos en el orden indicado ⇒ ▲:

1. Sitúe el vehículo en un lugar adecuado y a una distancia prudencial del tráfico rodado ⇒ ▲.
2. Encienda los intermitentes de emergencia con el pulsador (▲) ⇒ fig. 196.
3. Ponga y apriete bien el freno de mano ⇒ pág. 179.
4. Sitúe la palanca de cambios en punto muerto o bien la palanca selectora en la posición P ⇒ pág. 168.
5. Apague el motor y extraiga la llave de la cerradura de encendido ⇒ pág. 161.
6. Haga descender del vehículo a todos los ocupantes y llévelos a un lugar seguro alejado del tráfico rodado, p. ej., detrás de la valla de protección.
7. Al salir del vehículo, no se deje nunca ninguna llave del mismo en su interior.
8. Coloque el triángulo de preseñalización para advertir a otros usuarios de la vía de la presencia del vehículo.
9. Deje que el motor se enfríe suficientemente y, en caso necesario, solicite la ayuda de personal especializado.

Con los intermitentes de emergencia encendidos se puede señalar el cambio de dirección o de carril, p. ej., al ser remolcado, accionando la palanca de los intermitentes. Los intermitentes de emergencia permanecerán apagados durante este tiempo.

Los intermitentes de emergencia deberán encenderse, por ejemplo:

- Cuando los vehículos precedentes aminoren repentinamente la marcha o se llegue al final de un atasco. De este modo se advierte a los vehículos que circulan por detrás.
- En caso de emergencia.
- Cuando el vehículo sufra una avería.
- Durante el arranque por remolcado y el remolcado.

Tenga siempre en cuenta las disposiciones locales relativas a la utilización de los intermitentes de emergencia.

Si los intermitentes de emergencia no funcionaran, advierta a los demás usuarios de la vía de la presencia del vehículo averiado con otras medidas, siempre de acuerdo con las disposiciones legales.

▲ ADVERTENCIA

Por su propia seguridad, no ignore esta importante lista de comprobación, pues de lo contrario se podrían producir accidentes y lesiones graves.

▲ ADVERTENCIA (continuación)

- **Siga siempre las indicaciones de la lista de comprobación y tenga siempre en cuenta las medidas generales de seguridad vigentes.**

▲ ADVERTENCIA

Los componentes del sistema de escape se calientan extremadamente y podrían provocar un incendio y lesiones graves.

- **No estacione nunca el vehículo de manera que algún componente del sistema de escape entre en contacto con materiales fácilmente inflamables que puedan encontrarse debajo del vehículo como, por ejemplo, hierba seca o combustible.**

i La batería del vehículo se descarga si se dejan los intermitentes de emergencia encendidos durante un periodo largo de tiempo, también con el encendido desconectado.

i Dependiendo del equipamiento del vehículo, cuando se frena bruscamente a una velocidad superior a los 80 km/h (50 mph) aprox., puede que parpadeen las luces de freno con el fin de avisar a los vehículos que circulan por detrás. Si se continúa frenando, los intermitentes de emergencia se encienden automáticamente cuando la velocidad desciende por debajo de los 10 km/h (6 mph). Las luces de freno permanecen encendidas. Al acelerar, los intermitentes de emergencia se desconectan automáticamente.

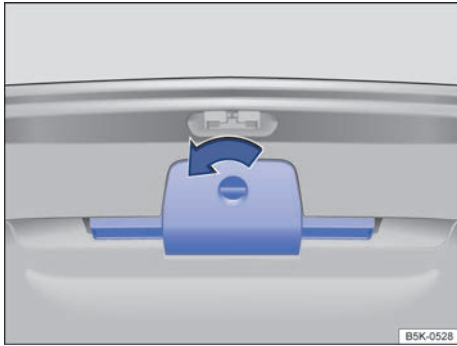



Fig. 197 En el portón trasero: soporte del triángulo de preseñalización.

 **Lea primero y tenga en cuenta la información preliminar y las advertencias de seguridad**  de la pág. 340.

Chaleco reflectante

En función del equipamiento puede haber unos portaobjetos en los guarnecidos de las puertas delanteras para guardar un chaleco reflectante ⇒ pág. 9.

Triángulo de preseñalización

Con el portón trasero abierto, gire el cierre del soporte 90° en el sentido contrario al de las agujas del reloj ⇒ [fig. 197](#) (flecha), baje el soporte y retire el triángulo de preseñalización.

Botiquín

En el maletero puede haber un botiquín dentro de un portaobjetos, en un soporte o debajo del piso del maletero.

El botiquín debe cumplir las disposiciones legales vigentes. Respete la fecha de caducidad del contenido del botiquín.

Extintor de incendios

En un soporte de la zona reposapiés del acompañante, delante del asiento, puede ir alojado un extintor de incendios.

El extintor deberá cumplir las disposiciones legales vigentes, estar siempre en condiciones de ser utilizado y ser revisado con regularidad. Vea la etiqueta de control del extintor.

ADVERTENCIA

Los objetos que se lleven en el vehículo sin fijar podrían salir lanzados por el habitáculo en caso de producirse un frenazo, una maniobra brusca o un accidente, y causar lesiones graves.

- **Fije siempre bien el extintor, el botiquín, el chaleco reflectante y el triángulo de preseñalización en sus soportes.**

Cierre y apertura de emergencia

Introducción al tema

En este capítulo encontrará información sobre los siguientes temas:

Bloquear el vehículo tras dispararse un airbag	343
Desbloquear y bloquear manualmente la puerta del conductor	344
Bloquear manualmente la puerta del acompañante y las puertas traseras	345
Desbloqueo de emergencia del portón trasero	346
Desbloqueo de emergencia del bloqueo de la palanca selectora	347

En caso de accidente con disparo de airbags, las puertas bloqueadas se desbloquean automáticamente para posibilitar a terceras personas el acceso al interior del vehículo y la ayuda necesaria.

En caso de averiarse la llave del vehículo o el cierre centralizado, las puertas y el portón trasero pueden bloquearse y, en parte, desbloquearse de forma manual.

Información adicional y advertencias:

- Juego de llaves del vehículo ⇒ pág. 42
- Cierre centralizado y sistema de cierre ⇒ pág. 46
- Puertas ⇒ pág. 56
- Portón trasero ⇒ pág. 58
- En caso de emergencia ⇒ pág. 340

ADVERTENCIA

Si se realiza el cierre o la apertura de emergencia sin prestar la debida atención, se pueden producir lesiones graves.

- Cuando se bloquea el vehículo desde fuera, las puertas y las ventanillas eléctricas no se pueden abrir desde dentro.
- No deje nunca solos en el interior del vehículo a ningún niño ni a ninguna persona que pueda precisar ayuda porque en caso de emergencia no podrían salir del vehículo ni valerse por sí mismos.
- Dependiendo de la estación del año, en un vehículo cerrado pueden llegar a alcanzarse temperaturas muy altas o muy bajas que pueden provocar lesiones y enfermedades muy graves e incluso mortales, sobre todo en el caso de niños pequeños.

ADVERTENCIA



La zona de apertura y cierre de las puertas del vehículo y del portón trasero es peligrosa y uno se podría lesionar dentro de ella.

- Las puertas y el portón trasero solo se deberán abrir o cerrar cuando no se encuentre nadie en la zona de su recorrido.

AVISO

Para evitar daños en el vehículo, cuando realice un cierre o una apertura de emergencia, desmonte y vuelva a montar las piezas con cuidado. <

Bloquear el vehículo tras dispararse un airbag

 **Lea primero y tenga en cuenta la información preliminar y las advertencias de seguridad  de la pág. 343.**

Cuando se dispara algún airbag a causa de un accidente, el vehículo se desbloquea por completo.

Dependiendo del alcance de los daños se puede volver a bloquear el vehículo tras el accidente tal y como se describe a continuación. >

Función	Cómo se ejecuta
Bloquear el vehículo con la tecla del cierre centralizado :	<ul style="list-style-type: none"> – Desconecte el encendido. – Abra una vez una puerta del vehículo y vuelva a cerrarla. – Pulse la tecla del cierre centralizado  ⇒ pág. 46.
Bloquear el vehículo con la llave del vehículo :	<ul style="list-style-type: none"> – Desconecte el encendido. O BIEN: extraiga la llave de la cerradura de encendido. – Abra una vez una puerta del vehículo y vuelva a cerrarla. – Bloquee el vehículo con la llave ⇒ pág. 46.



Desbloquear y bloquear manualmente la puerta del conductor

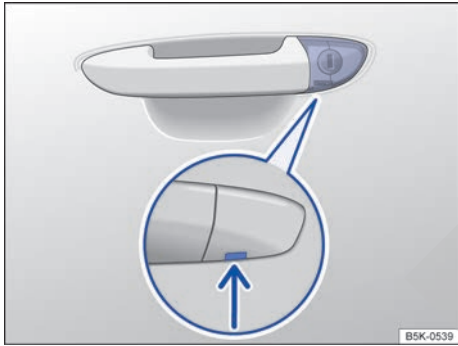



Fig. 198 Manilla de la puerta del conductor: bombín de la cerradura cubierto.

 **Lea primero y tenga en cuenta la información preliminar y las advertencias de seguridad  de la pág. 343.**

Al bloquear el vehículo de forma manual, por lo general se bloquean todas las puertas. Sin embargo, al desbloquearlo de forma manual solo se desbloquea la puerta del conductor. Tenga en cuenta las indicaciones sobre la alarma antirrobo ⇒ pág. 46.

- Despliegue el paletón de la llave del vehículo ⇒ pág. 42.
- Introduzca el paletón de la llave por abajo en la abertura existente en la caperuza de la manilla de la puerta del conductor ⇒ [fig. 198](#) (flecha) y levante la caperuza de abajo hacia arriba. Al hacerlo, tire de la manilla.
- Introduzca el paletón en el bombín de la cerradura y desbloquee o bloquee el vehículo. Dado el caso, al hacerlo tire un poco de la manilla.

Particularidad al desbloquear la puerta:

- La alarma antirrobo permanece activa al desbloquear el vehículo. Sin embargo, aún no se dispara ⇒ pág. 46.
- Abra la puerta del conductor; la alarma se dispara entonces.
- Conecte el encendido. El inmovilizador electrónico verifica entonces la validez de la llave y desactiva la alarma antirrobo.



 La alarma antirrobo no se activa al bloquear el vehículo manualmente con el paletón de la llave ⇒ pág. 46.



Bloquear manualmente la puerta del acompañante y las puertas traseras



Fig. 199 En el frontal de la puerta trasera derecha: bloqueo de emergencia cubierto por una junta de goma.

 **Lea primero y tenga en cuenta la información preliminar y las advertencias de seguridad  de la pág. 343.**

La puerta del acompañante y las puertas traseras se pueden bloquear por separado de forma manual. La alarma antirrobo **no** se activará en este caso.

- Abra la puerta.
- Retire la junta de goma del frontal de la puerta. La junta viene señalizada con un candado  ⇒ [fig. 199](#).
- Despliegue el paletón de la llave del vehículo ⇒ [pág. 42](#).
- Introduzca el paletón en la ranura que hay detrás del orificio y gírelo en el sentido de las agujas del reloj en el caso de la puerta derecha ⇒ [fig. 200](#) (flecha) o en el sentido contrario al de las agujas del reloj en el caso de la puerta izquierda.

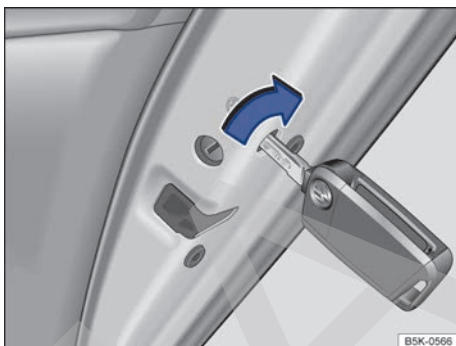



Fig. 200 En el frontal de la puerta trasera derecha: bloqueo de emergencia del vehículo con la llave del vehículo.

- Vuelva a colocar la junta de goma y cierre la puerta completamente.
- Compruebe si la puerta está bloqueada.
- De ser necesario, repita estas operaciones en las demás puertas.
- Acuda inmediatamente a un taller especializado y solicite que se revise el vehículo.

 Las puertas se pueden desbloquear y abrir desde dentro tirando de la manilla de la puerta. Dado el caso, es posible que haya que tirar dos veces de la manilla ⇒ [pág. 46](#).

Desbloqueo de emergencia del portón trasero

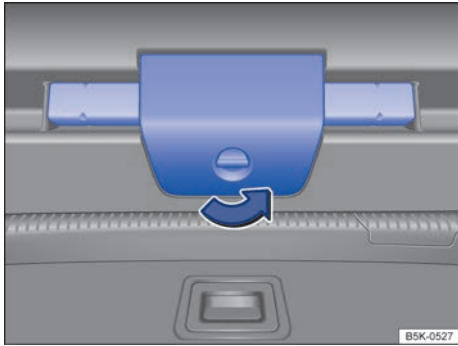



Fig. 201 En el portón trasero: apertura del soporte del triángulo de preseñalización.

 **Lea primero y tenga en cuenta la información preliminar y las advertencias de seguridad**  de la pág. 343.

- Dado el caso, abata hacia delante el respaldo del asiento trasero ⇒ pág. 135.
- Retire los objetos que pudieran impedir el acceso al portón trasero desde dentro.
- Gire el cierre del soporte del triángulo de preseñalización 90° en el sentido contrario al de las agujas del reloj ⇒ [fig. 201](#) (flecha).

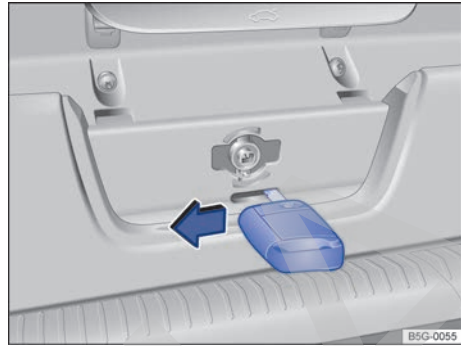

Fig. 202 En el maletero: desbloqueo del portón trasero.

- Abra el soporte del triángulo de preseñalización y retire el triángulo.
- Despliegue el paletón de la llave del vehículo ⇒ pág. 42.
- Introduzca el paletón en el orificio del portón trasero ⇒ [fig. 202](#) y presione la palanca de desbloqueo en el sentido de la flecha. Al mismo tiempo empuje el portón hacia fuera hasta que se abra. <

Desbloqueo de emergencia del bloqueo de la palanca selectora



Fig. 203 Desmontar la cubierta de la corredera de la palanca selectora.

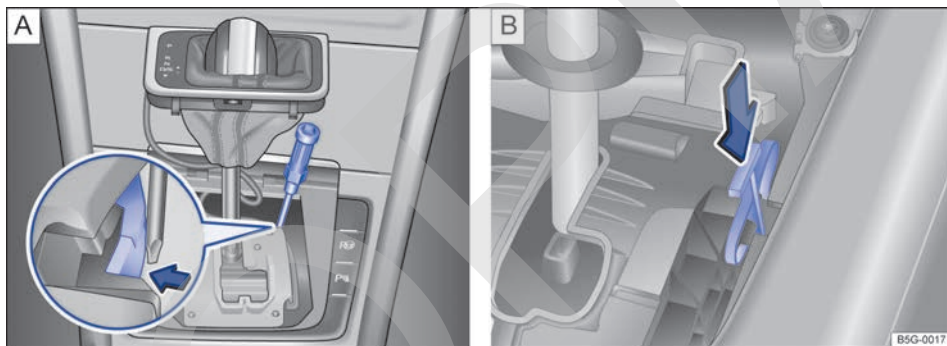



Fig. 204 Debajo de la cubierta de la corredera de la palanca selectora: desbloqueo de emergencia del bloqueo de la palanca selectora (variante 1 y variante 2).

 **Lea primero y tenga en cuenta la información preliminar y las advertencias de seguridad**  de la pág. 343.



Si, en caso de falta de corriente (por descarga de la batería, por ejemplo), es necesario mover o reinar el vehículo, habrá que colocar la palanca selectora en la posición N con ayuda del desbloqueo de emergencia.

El desbloqueo de emergencia se encuentra debajo de la cubierta de la corredera de la palanca selectora, en el lado derecho visto en el sentido de la marcha.

Pasos previos

- Ponga y apriete bien el freno de mano.
- Desconecte el encendido.

Desmontar la cubierta de la corredera de la palanca selectora

- Tire hacia arriba de la cubierta, por la zona del guardapolvo de la palanca selectora, junto con los cables que lleve conectados \Rightarrow fig. 203.
- Vuelva la cubierta hacia arriba por encima de la palanca selectora \Rightarrow  

Realizar un desbloqueo de emergencia del bloqueo de la palanca selectora, variante 1

- Presione la palanca de desbloqueo con cuidado en el sentido de la flecha ⇒ [fig. 204 A](#) utilizando para ello la punta plana del destornillador de las herramientas de a bordo y manténgala en esa posición.
- Pulse la tecla de bloqueo de la parte delantera del pomo de la palanca selectora y sitúe la palanca en la posición **N**.
- Después del desbloqueo de emergencia, encaje la cubierta con cuidado en la consola central asegurándose de que los cables queden en la posición correcta.

Realizar un desbloqueo de emergencia del bloqueo de la palanca selectora, variante 2

- Presione la palanca de desbloqueo ⇒ [fig. 204 B](#) en el sentido de la flecha y manténgala en esa posición.
- Pulse la tecla de bloqueo de la parte delantera del pomo de la palanca selectora y sitúe la palanca en la posición **N**.
- Después del desbloqueo de emergencia, encaje la cubierta con cuidado en la consola central asegurándose de que los cables queden en la posición correcta.

ADVERTENCIA

No retire nunca la palanca de la posición **P** si no está puesto el freno de mano. De lo contrario, si el vehículo se encontrara en una pendiente, podría ponerse en movimiento de forma imprevista y producirse como consecuencia un accidente y lesiones graves.

AVISO

Si el vehículo se desplaza con el motor parado y la palanca selectora en la posición **N** durante un espacio de tiempo prolongado o a una velocidad elevada (p. ej., al ser remolcado), el cambio automático sufrirá daños. 

Herramientas de a bordo

Introducción al tema

En este capítulo encontrará información sobre los siguientes temas:

Ubicación	349
Piezas	350

Al señalar el vehículo en caso de avería, tenga en cuenta las disposiciones legales del país en cuestión.

Información adicional y advertencias:

- Maletero ⇒ pág. 135
- Preparativos para trabajar en el vano motor ⇒ pág. 269
- En caso de emergencia ⇒ pág. 340
- Cambiar una rueda ⇒ pág. 354

⚠ ADVERTENCIA

Si las herramientas de a bordo, la rueda de repuesto o la rueda de emergencia van sueltos en el vehículo, podrían salir lanzados por el habitáculo en caso de producirse un frenazo, una maniobra brusca o un accidente, y causar lesiones graves.

- Cerciórese siempre de que las herramientas de a bordo y la rueda de repuesto, o la rueda de emergencia, vayan siempre bien fijadas en el maletero.

⚠ ADVERTENCIA

El uso de herramientas de a bordo inapropiadas o dañadas puede provocar un accidente y lesiones.

- No utilice nunca herramientas inapropiadas o dañadas.

Ubicación

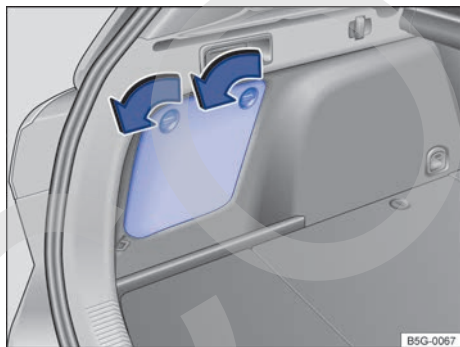

Fig. 205 En el maletero: abrir el portaobjetos lateral.

Lea primero y tenga en cuenta la información preliminar y las advertencias de seguridad ⚠ de la pág. 349.

Las herramientas de a bordo, la rueda de repuesto o la rueda de emergencia pueden ir alojados en diferentes lugares dentro del vehículo como, p. ej., en el maletero debajo del piso variable ⇒ fig. 206 o en el portaobjetos lateral detrás de una tapa ⇒ fig. 205.



Fig. 206 En el maletero: abrir el piso del maletero.

Abrir y cerrar el portaobjetos lateral

- Para *abrir* el portaobjetos, gire los cierres en el sentido de las flechas, hasta el tope ⇒ fig. 205.
- Para *cerrar* el portaobjetos, gire los cierres en el sentido contrario al de las flechas, hasta el tope. ▶

Abrir y cerrar el piso del maletero

- Dado el caso, desenganche la bolsa de red ⇒ pág. 135.
- Para *abrir* el portaobjetos, agarre el piso del maletero por la cavidad ⇒ fig. 206 y levántelo en el sentido de la flecha.
- Encastre los bordes exteriores de la parte trasera del piso del maletero en los rebajes de los soportes ⇒ pág. 135.
- Para *cerrar* el portaobjetos, despliegue las partes del piso hacia atrás y deposítelas sobre los soportes.

⚠ AVISO

No deje caer el piso del maletero al cerrarlo, guíelo siempre hacia abajo de forma controlada. De lo contrario, los guarnecidos o el piso del maletero podrían resultar dañados.

i Después de utilizar el gato, devuélvalo a su posición original para poder guardarlo de forma segura.

Piezas

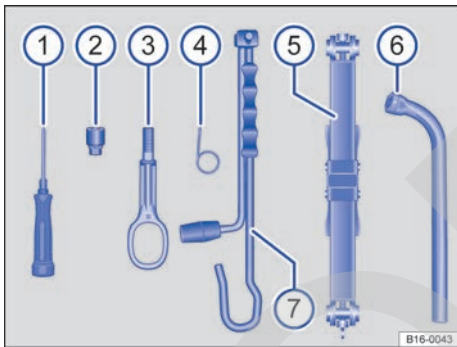

Fig. 207 Piezas de las herramientas de a bordo.

📖 Lea primero y tenga en cuenta la información preliminar y las advertencias de seguridad ⚠ de la pág. 349.

El contenido del juego de herramientas de a bordo depende del equipamiento del vehículo. A continuación se relacionan todas las herramientas que podrían ir incluidas.

Piezas del juego de herramientas de a bordo ⇒ fig. 207

- ① Destornillador con hexágono interior en el mango para desenroscar y enroscar los tornillos de rueda previamente aflojados. El destornillador es de tipo combinado. Podría encontrarse debajo de la llave de rueda.
- ② Adaptador para los tornillos de rueda antirrobo. Volkswagen recomienda llevar siempre el adaptador para los tornillos de rueda en el vehículo, junto con las herramientas de a bordo. En la parte frontal del adaptador va grabado el **código** de los tornillos de rueda. Con este código es posible conseguir un adaptador de repuesto en caso de pérdida. Por ello, es aconsejable anotar el código y guardarlo en algún lugar fuera del vehículo.
- ③ Argolla de remolque enroscable
- ④ Gancho de alambre para extraer los tapacubos, centrales o integrales, o los capuchones de los tornillos de rueda.
- ⑤ Gato. Antes de volver a colocar el gato en el elemento de material espumado, hay que retraer la garra por completo.
- ⑥ Llave de rueda
- ⑦ Manivela.

Mantenimiento del gato

Por lo general, el gato no necesita ningún tipo de mantenimiento periódico. En caso necesario, lubríquelo con grasa lubricante universal.

Tapacubos

Introducción al tema

En este capítulo encontrará información sobre los siguientes temas:

Tapacubos central	351
Tapacubos integral	352
Capuchones de los tornillos de rueda	353

Información adicional y advertencias:

- Conservación y limpieza del exterior del vehículo ⇒ pág. 289
- Herramientas de a bordo ⇒ pág. 349
- Cambiar una rueda ⇒ pág. 354

⚠ ADVERTENCIA

Si se utilizan tapacubos inadecuados o se montan de forma incorrecta, pueden producirse accidentes y lesiones graves.

⚠ ADVERTENCIA (continuación)

- Si se montan los tapacubos incorrectamente, podrían desprenderse durante la marcha y poner en peligro a otros usuarios de la vía.
- No utilice tapacubos que estén dañados.
- Cerciórese siempre de que la ventilación de los frenos no se interrumpa ni disminuya. Tenga esto también en cuenta si monta tapacubos posteriormente. Una ventilación insuficiente podría aumentar considerablemente la distancia de frenado.

ⓘ AVISO

Para evitar daños en el vehículo, desmonte los tapacubos con cuidado y vuelva a montarlos correctamente.

Tapacubos central



Fig. 208 Desmontar el tapacubos central.

Lea primero y tenga en cuenta la información preliminar y las advertencias de seguridad ⚠ de la pág. 351.

Para desmontar el tapacubos central habrá que tirar de él ⇒ fig. 208 o girarlo ⇒ fig. 209, dependiendo de la versión.



Fig. 209 Desenroscar el tapacubos central.

Vehículos con tapacubos centrales que se desmontan tirando

- Para retirar el tapacubos, saque el gancho de alambre de las herramientas de a bordo y engánchelo en uno de los orificios del tapacubos ⇒ fig. 208.
- Tire del tapacubos en el sentido de la flecha.
- Para montar el tapacubos, presiónelo contra la llanta hasta que perciba que ha encastrado.

Vehículos con tapacubos centrales que se desmontan girando

- Para retirar el tapacubos, gírelo hacia la izquierda o hacia la derecha hasta que se desprenda de la llanta ⇒ [fig. 209](#).
- Introduzca la mano por detrás de una de las pestañas y tire del tapacubos.

- Para montar el tapacubos, colóquelo sobre el centro de la llanta.
- Presione el tapacubos contra la llanta hasta que perciba que ha encastrado.



Tapacubos integral

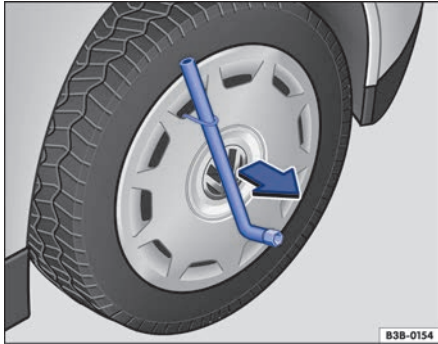





Fig. 210 Desmontar el tapacubos integral.

 Lea primero y tenga en cuenta la información preliminar y las advertencias de seguridad  de la [pág. 351](#).

Desmontar el tapacubos integral

- Saque la llave de rueda y el gancho de alambre de las herramientas de a bordo ⇒ [pág. 349](#).
- Enganche el gancho de alambre en uno de los huecos del tapacubos.
- Introduzca la llave de rueda por el gancho de alambre ⇒ [fig. 210](#) y tire del tapacubos en el sentido de la flecha.

Montar el tapacubos integral

Antes de montar el tapacubos hay que enroscar el tornillo de rueda antirrobo en la posición ⇒ [fig. 213](#)  o . De lo contrario no se podrá montar el tapacubos.

El tapacubos integral se tiene que presionar contra la llanta haciendo coincidir el hueco para la válvula con la válvula del neumático ⇒ [fig. 213](#) . Asegúrese de que todo el contorno del tapacubos quede encajado correctamente.



Capuchones de los tornillos de rueda



Fig. 211 Quitar los capuchones de los tornillos de rueda.



Lea primero y tenga en cuenta la información preliminar y las advertencias de seguridad  de la pág. 351.

- Saque el gancho de alambre de las herramientas de a bordo ⇒ pág. 349.
- Introduzca el gancho de alambre en el orificio del capuchón ⇒ [fig. 211](#) y tire en el sentido de la flecha.

Los capuchones protegen los tornillos de rueda y se deberán volver a montar una vez cambiada la rueda.

El **tornillo de rueda antirrobo** tiene un capuchón diferente. Este capuchón solo es compatible con el tornillo de rueda antirrobo y no sirve para los tornillos convencionales.

Cambiar una rueda

Introducción al tema

En este capítulo encontrará información sobre los siguientes temas:

Pasos previos al cambio de una rueda	355
Tornillos de rueda	355
Elevar el vehículo con el gato	357
Desmontar y montar el subwoofer	359
Cambiar una rueda	360
Después de cambiar una rueda	360

Algunas versiones o modelos del vehículo vienen de fábrica sin gato ni llave de rueda. En ese caso, solicite a un taller especializado la sustitución de la rueda.

El gato incluido de fábrica solo ha sido diseñado para el caso en el que se dañe un neumático del vehículo y tenga que ser cambiado. Si se dañan los dos neumáticos de un mismo lado del vehículo, los dos neumáticos de un mismo eje o todos los neumáticos, solicite ayuda especializada.

¡Únicamente cambie usted mismo una rueda si conoce bien las operaciones necesarias y las medidas de seguridad, si dispone de las herramientas adecuadas y si el vehículo está estacionado de forma segura! De lo contrario, solicite la ayuda de personal especializado.

Información adicional y advertencias:

- Vistas del exterior del vehículo ⇒ pág. 6
- Juego de llaves del vehículo ⇒ pág. 42
- Sistema de control de los neumáticos ⇒ pág. 252
- Llantas y neumáticos ⇒ pág. 306
- En caso de emergencia ⇒ pág. 340
- Herramientas de a bordo ⇒ pág. 349
- Tapacubos ⇒ pág. 351

ADVERTENCIA

Cambiar una rueda puede ser peligroso, especialmente si se realiza al borde de la calzada. Para reducir el riesgo de que se produzcan lesiones graves, tenga en cuenta lo siguiente:

- **Detenga el vehículo en cuanto sea posible y seguro. Sitúe el vehículo a una distancia prudencial del tráfico rodado para poder realizar el cambio de la rueda.**
- **Durante el cambio de la rueda, todos los ocupantes, y en especial los niños, deberán situarse siempre a una distancia prudencial y fuera del área de trabajo.**
- **Conecte los intermitentes de emergencia para advertir a otros usuarios de la vía.**
- **Asegúrese de que el terreno sea llano y firme. En caso necesario, utilice una base amplia y sólida para apoyar el gato.**
- **Únicamente cambie usted mismo una rueda si conoce bien las operaciones necesarias. De lo contrario solicite la ayuda de personal especializado.**
- **Para cambiar una rueda, utilice siempre herramientas adecuadas y en perfecto estado.**
- **Para reducir el riesgo de que el vehículo se pueda desplazar accidentalmente, apague siempre el motor, ponga el freno de mano y sitúe la palanca selectora en la posición P o engrane una marcha si el cambio es manual.**
- **Tras cambiar una rueda, encargue inmediatamente la comprobación del par de apriete de los tornillos de rueda con una llave dinamométrica que funcione perfectamente.**
- **Tras cambiar una rueda, vuelva a adaptar inmediatamente el sistema de control de los neumáticos ⇒ pág. 252.**

Pasos previos al cambio de una rueda



Lea primero y tenga en cuenta la información preliminar y las advertencias de seguridad ▲ de la pág. 354.

Lista de comprobación

Efectúe siempre las siguientes operaciones en el orden indicado a modo de preparación para el cambio de una rueda ⇒ ▲:

1. Si sufre una avería en un neumático, en la medida de lo posible sitúe el vehículo sobre un terreno llano y firme a una distancia prudencial del tráfico rodado tomando las medidas de seguridad necesarias.
2. Ponga y apriete bien el freno de mano ⇒ pág. 179.
3. Si el vehículo va equipado con cambio automático, sitúe la palanca selectora en la posición **P** ⇒ pág. 168.
4. Apague el motor y extraiga la llave de la cerradura de encendido ⇒ pág. 161.
5. Si el vehículo va equipado con cambio manual, engrane una marcha ⇒ pág. 168.
6. Haga descender del vehículo a todos los ocupantes y llévelos a un lugar seguro alejado del tráfico rodado, p. ej., detrás de la valla de protección.
7. Bloquee la rueda opuesta con una piedra u otro objeto apropiado.
8. Si el maletero va cargado, saque todo el equipaje.
9. Dado el caso, desmonte el subwoofer ⇒ pág. 359.
10. Saque del maletero la rueda de repuesto, o la de emergencia, y las herramientas de a bordo.
11. Retire el tapacubos ⇒ pág. 351.



ADVERTENCIA

Por su propia seguridad, no ignore esta importante lista de comprobación, pues de lo contrario se podrían producir accidentes y lesiones graves.



ADVERTENCIA (continuación)

- Siga siempre las indicaciones de la lista de comprobación y tenga siempre en cuenta las medidas generales de seguridad vigentes. ◀

Tornillos de rueda



Fig. 212 Cambio de rueda: aflojar los tornillos de rueda.

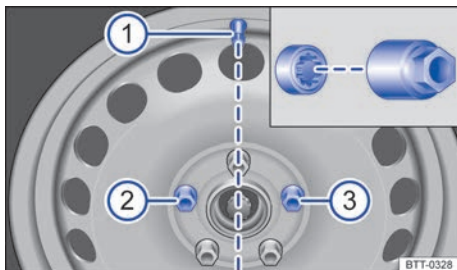



Fig. 213 Cambio de rueda: válvula del neumático ① y lugar de montaje del tornillo de rueda antirruído ② o ③.



Lea primero y tenga en cuenta la información preliminar y las advertencias de seguridad  de la pág. 354.

Para aflojar los tornillos, utilice solamente la llave de rueda perteneciente al vehículo.

Afloje los tornillos de rueda únicamente una vuelta aproximadamente mientras el vehículo no esté elevado con el gato.

Si no es posible aflojar un tornillo, haga fuerza con el pie sobre el extremo de la llave de rueda con precaución. Durante esta operación agárrese al vehículo y procure no perder el equilibrio.

Aflojar los tornillos de rueda

- Encaje la llave de rueda en el tornillo hasta el tope ⇒ [fig. 212](#).
- Sujete la llave por el extremo y gire el tornillo aprox. *una* vuelta en el sentido contrario al de las agujas del reloj ⇒ .



Aflojar el tornillo antirrobo

- Saque el adaptador para el tornillo antirrobo de las herramientas de a bordo.
- Introduzca el adaptador en el tornillo antirrobo hasta el tope.
- Encaje la llave de rueda en el adaptador hasta el tope.
- Sujete la llave por el extremo y gire el tornillo aprox. *una* vuelta en el sentido contrario al de las agujas del reloj ⇒ .

Información importante sobre los tornillos de rueda

Las llantas y los tornillos de las ruedas montadas de fábrica están armonizados desde el punto de vista constructivo. Por ello, si se cambian las llantas, deberán utilizarse los tornillos de rueda correspondientes, con la longitud y la cabeza adecuadas. De ello depende la fijación correcta de las ruedas y el funcionamiento del sistema de frenos.

Bajo determinadas circunstancias no deberán utilizarse ni siquiera tornillos de rueda de vehículos de la misma gama.

En las ruedas con tapacubos integrales, el tornillo de rueda antirrobo tiene que estar enroscado en las posiciones ⇒ [fig. 213](#)  o , tomando como referencia la posición de la válvula del neumático . De lo contrario no se podrá montar el tapacubos.

Par de apriete de los tornillos de rueda

El par de apriete prescrito para los tornillos de las llantas de acero y de aleación ligera es de **120 Nm**. Tras cambiar la rueda, encargue inmediatamente la comprobación del par de apriete con una llave dinamométrica que funcione perfectamente.

Antes de la comprobación del par de apriete hay que sustituir los tornillos de rueda que estén oxidados y que cueste enroscar, y limpiar las roscas del cubo de rueda.

No aplique nunca grasa ni aceite a los tornillos de rueda ni a las roscas del cubo de rueda. Aunque los tornillos estén apretados al par prescrito, podrían aflojarse durante la marcha.

ADVERTENCIA

Si se aprietan los tornillos de rueda de forma inadecuada, podrían soltarse durante la marcha y provocar un accidente, lesiones graves y la pérdida del control del vehículo.

- Utilice únicamente los tornillos de rueda que correspondan a la llanta en cuestión.
- No utilice nunca tornillos de rueda diferentes.
- Los tornillos de rueda y las roscas deberán estar limpios, sin aceite ni grasa, y deberán poder enroscarse con facilidad.
- Para aflojar y apretar los tornillos de rueda, utilice solo la llave de rueda que se suministra de fábrica con el vehículo.
- Afloje los tornillos de rueda únicamente una vuelta aproximadamente mientras el vehículo no esté elevado con el gato.
- No aplique nunca grasa ni aceite a los tornillos de rueda ni a las roscas del cubo de rueda. Aunque los tornillos estén apretados al par prescrito, podrían aflojarse durante la marcha.
- No afloje nunca las uniones roscadas de las llantas con aros atornillados.
- Si se aprietan los tornillos de rueda a un par inferior al prescrito, los tornillos y las llantas podrían soltarse durante la marcha. Por el contrario, un par de apriete excesivo podría dañar los tornillos o la rosca.

Elevar el vehículo con el gato



Fig. 214 Puntos de apoyo para el gato.

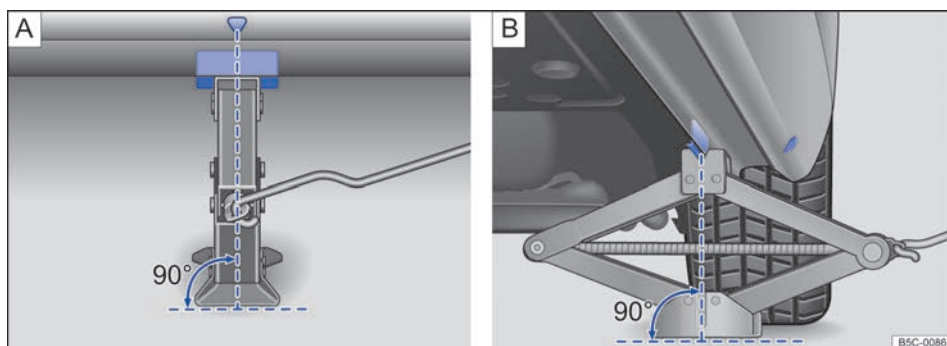

Fig. 215 Gato colocado en el lado izquierdo del vehículo, en la zona trasera.

Lea primero y tenga en cuenta la información preliminar y las advertencias de seguridad de la pág. 354.

El vehículo únicamente se deberá elevar por los puntos de apoyo previstos para el gato.

El gato solo se deberá colocar en los puntos de apoyo que se indican (marcas en la carrocería) \Rightarrow fig. 214. El punto de apoyo válido es el que se encuentra junto a la rueda correspondiente \Rightarrow .

Lista de comprobación

Por su propia seguridad y la de sus acompañantes, tenga en cuenta los siguientes puntos en el orden indicado \Rightarrow .

1. Elija una superficie llana y firme para elevar el vehículo.
2. Apague el motor. Engrane una marcha si el cambio es manual o sitúe la palanca selectora en la posición **P** \Rightarrow pág. 168 si el cambio es automático y ponga y apriete bien el freno de mano \Rightarrow pág. 179.
3. Bloquee la rueda diagonalmente opuesta con calzos plegables u otros objetos adecuados.
4. Afloje los tornillos de la rueda que vaya a cambiar \Rightarrow pág. 355.
5. Busque debajo del vehículo el punto de apoyo para el gato \Rightarrow fig. 214 que se encuentre más próximo a la rueda que haya que cambiar.

Lista de comprobación (continuación)

6. Enganche la manivela ⇒ [fig. 207](#) **7** en el alojamiento del gato ⇒ [fig. 207](#) **5**.
7. Suba el gato con la manivela hasta que justo aún se pueda introducir por debajo del punto de apoyo del vehículo.
8. Asegúrese de que la base del gato descansa firmemente sobre el suelo y de que se encuentre exactamente debajo del punto de apoyo en vertical ⇒ [fig. 215](#) **A** y **B**.
9. Centre el gato y siga subiéndolo con la manivela hasta que la garra sujete el refuerzo de debajo del vehículo ⇒ [fig. 215](#).
10. Siga subiendo el gato hasta que la rueda se despege un poco del suelo.

ADVERTENCIA

La utilización incorrecta del gato puede provocar que el vehículo resbale del gato y provoque lesiones graves. Para reducir el riesgo de que se produzcan lesiones, tenga en cuenta lo siguiente:

- Utilice únicamente un gato autorizado por Volkswagen para este vehículo. No utilice ni siquiera los gatos de otros modelos Volkswagen, pues podrían resbalar.
- El terreno deberá ser llano y firme. Si el terreno está inclinado o no es firme, el vehículo podría resbalarse del gato. En caso necesario, utilice una base amplia y sólida para apoyar el gato.
- Si el piso es resbaladizo (baldosas, por ejemplo), utilice una base antideslizante (p. ej., una alfombrilla de goma) para evitar que el gato resbale.
- Coloque el gato únicamente en los puntos descritos. La garra del gato deberá sujetar bien el refuerzo del larguero inferior ⇒ [fig. 215](#).

ADVERTENCIA (continuación)

- Cuando el vehículo solo esté elevado por el gato, no introduzca nunca ningún miembro del cuerpo (un brazo o una pierna, p. ej.) por debajo del vehículo.
- Si tuviera que trabajar debajo del vehículo, sosténgalo adicionalmente de forma segura con caballetes adecuados.
- No eleve nunca el vehículo cuando el motor esté en marcha o cuando el vehículo se encuentre en una calzada con inclinación lateral o en declive.
- No arranque nunca el motor con el vehículo elevado. El vehículo podría desprenderse del gato debido a las vibraciones del motor.

ADVERTENCIA

Por su propia seguridad, no ignore esta importante lista de comprobación, pues de lo contrario se podrían producir accidentes y lesiones graves.

- Siga siempre las indicaciones de la lista de comprobación y tenga siempre en cuenta las medidas generales de seguridad vigentes. <

Desmontar y montar el subwoofer

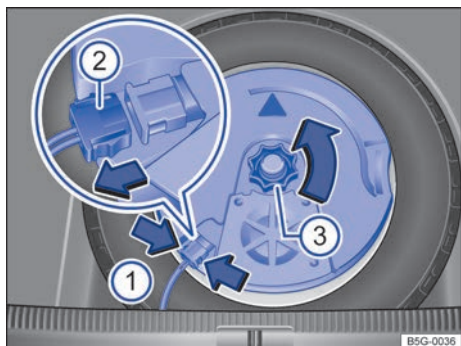



Fig. 216 En el maletero: desmontar el subwoofer (variante 1).

 **Lea primero y tenga en cuenta la información preliminar y las advertencias de seguridad**  de la pág. 354.

Para poder sacar la rueda de repuesto hay que desmontar primero el subwoofer.

Desmontar el subwoofer (variante 1)

- Levante el piso variable del maletero hasta que quede sujetado por los encastres laterales.
- Para desbloquear el conector \Rightarrow fig. 216 (2), comprima los encastres \Rightarrow fig. 216 (flechas 1).
- Desacople el conector (2) y deje el cable a un lado.
- Desenrosque la ruedecilla (3) en el sentido de la flecha.
- Extraiga el subwoofer con cuidado.

Desmontar el subwoofer (variante 2)

- Levante el piso variable del maletero hasta que quede sujetado por los encastres laterales.
- Desenrosque la ruedecilla \Rightarrow fig. 217 (1) en el sentido contrario al de las agujas del reloj (flecha).
- Para desbloquear el conector, presione el bloqueo que hay en el extremo del conector (2).
- Desacople el conector en el sentido de la flecha y deje el cable a un lado.
- Extraiga el subwoofer con cuidado.

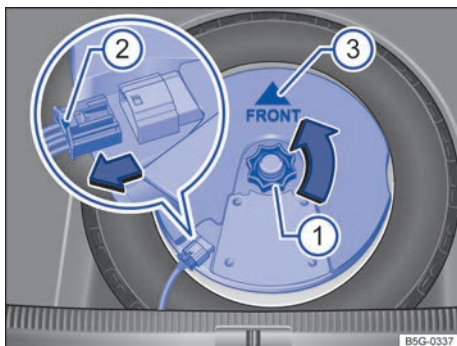

Fig. 217 En el maletero: desmontar el subwoofer (variante 2).

Montar el subwoofer (variante 1)

- Coloque el subwoofer en la base de la llanta con cuidado. Al hacerlo, la punta de la flecha "FRONT" que hay en el subwoofer deberá señalar hacia delante.
- Acople el conector \Rightarrow fig. 216 (2) hasta que encastre de forma audible.
- Enrosque la ruedecilla (3) en el perno roscado en el sentido contrario al de la flecha hasta que el subwoofer quede bien fijado.
- Deposite el piso variable del maletero sobre el revestimiento del piso.

Montar el subwoofer (variante 2)

- Coloque el subwoofer en la base de la llanta con cuidado. Al hacerlo, la punta de la flecha "FRONT" \Rightarrow fig. 217 (3) que hay en el subwoofer deberá señalar hacia delante.
- Acople el conector hasta que el bloqueo (2) encastre de forma audible.
- Enrosque la ruedecilla (1) en el perno roscado en el sentido de las agujas del reloj hasta que el subwoofer quede bien fijado.
- Deposite el piso variable del maletero sobre el revestimiento del piso.

Cambiar una rueda



Fig. 218 Cambio de rueda: desenroscar los tornillos de rueda con el mango del destornillador.

 **Lea primero y tenga en cuenta la información preliminar y las advertencias de seguridad** ⚠ de la pág. 354.

Desmontar una rueda

- Tenga en cuenta la lista de comprobación ⇒ pág. 355.
- Afloje los tornillos de rueda ⇒ pág. 355.
- Eleve el vehículo ⇒ pág. 357.
- Desenrosque por completo los tornillos de rueda, ya aflojados, con el hexágono interior del mango del destornillador ⇒ fig. 218 y colóquelos sobre una superficie limpia.
- Desmonte la rueda.

Montar la rueda de repuesto o de emergencia

Dado el caso, tenga en cuenta el sentido de giro del neumático ⇒ pág. 317, *Inscripciones en los neumáticos*.

Después de cambiar una rueda

 **Lea primero y tenga en cuenta la información preliminar y las advertencias de seguridad** ⚠ de la pág. 354.

- Limpie si es preciso las herramientas de a bordo y vuelva a colocarlas en el elemento de material espumado del maletero ⇒ pág. 349.
- Sujete bien la rueda de repuesto, la de emergencia o la rueda cambiada en el maletero.

- Monte la rueda de repuesto o la de emergencia.
- Enrosque el tornillo de rueda antirrobo en la posición ⇒ fig. 213 ② o ③ en el sentido de las agujas del reloj utilizando el adaptador y apriételo ligeramente.
- Enrosque todos los demás tornillos de rueda en el sentido de las agujas del reloj y apriételos *ligera*mente con el hexágono interior del mango del destornillador.
- Baje el vehículo con el gato.
- Apriete fuertemente todos los tornillos con la llave de rueda en el sentido de las agujas del reloj ⇒ ⚠. Al hacerlo no proceda en círculo, sino en cruz, pasando siempre al tornillo opuesto.
- Dado el caso, monte los capuchones de los tornillos, el tapacubos central o el integral ⇒ pág. 351.

ADVERTENCIA

Si los tornillos de rueda se aprietan a un par incorrecto o se manipulan de forma inadecuada, podría perderse el control del vehículo, producirse un accidente y lesiones graves.

- Mantenga los tornillos de rueda y las rosas de los cubos de rueda siempre limpios, sin aceite ni grasa. Los tornillos deberán poder enroscarse con facilidad y deberán apretarse con el par prescrito.
- Utilice el hexágono interior del mango del destornillador solamente para desenroscar o enroscar los tornillos de rueda, no para aflojarlos o apretarlos.

- Encargue cuanto antes la comprobación del par de apriete de los tornillos de rueda con una llave dinamométrica ⇒ pág. 356.
- Sustituya la rueda dañada cuanto antes.

 En los vehículos con el sistema de control de los neumáticos, puede que sea necesario adaptar nuevamente el sistema después de cambiar la rueda ⇒ pág. 252.

Fusibles

Introducción al tema

En este capítulo encontrará información sobre los siguientes temas:

Fusibles en el vehículo	362
Cambiar fusibles fundidos	363

Debido a que el vehículo se sigue desarrollando continuamente, a que los fusibles se asignan en función del equipamiento y a que un fusible puede corresponder a varios consumidores, al cierre de la edición no había sido posible elaborar un cuadro general completo con las posiciones de los fusibles. En los concesionarios Volkswagen se puede solicitar información más detallada sobre la asignación de los fusibles.

Un fusible puede corresponder, por lo general, a varios consumidores. De igual modo, a un consumidor le pueden corresponder varios fusibles.

Los fusibles solo se deberán sustituir cuando se haya subsanado la causa de la avería. Si se vuelve a fundir un fusible poco después de cambiarlo, encargue a un taller especializado la revisión del sistema eléctrico.

Información adicional y advertencias:

- Preparativos para trabajar en el vano motor
⇒ pág. 269

 ADVERTENCIA

¡El sistema eléctrico se encuentra bajo alta tensión y puede causar descargas eléctricas, quemaduras graves y la muerte!

- **No toque nunca los cables eléctricos del sistema de encendido.**

 ADVERTENCIA (continuación)

- **Evite los cortocircuitos en el sistema eléctrico.**

 ADVERTENCIA

La utilización de fusibles inadecuados o reparados y el puenteo de un circuito eléctrico sin fusibles puede provocar un incendio y lesiones graves.

- **No monte nunca fusibles con una protección superior. Los fusibles solo se deberán sustituir por otros del mismo amperaje (mismo color y grabado) y tamaño.**
- **No repare nunca un fusible.**
- **No sustituya nunca un fusible por una tira metálica, una grapa u otro objeto similar.**

 AVISO

- **Para evitar daños en el sistema eléctrico del vehículo, antes de cambiar un fusible desconecte siempre el encendido, las luces y todos los consumidores eléctricos, y extraiga la llave del vehículo de la cerradura de encendido.**
- **Si se sustituye un fusible por otro de mayor amperaje, podrían producirse daños en algún otro punto del sistema eléctrico.**
- **Proteja las cajas de fusibles abiertas contra la suciedad y la humedad. La presencia de suciedad y humedad en las cajas de fusibles puede originar daños en el sistema eléctrico.**

Fusibles en el vehículo

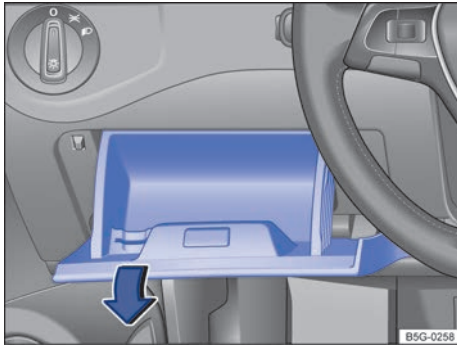

Fig. 219 En el lado izquierdo, junto al volante: tapa de la caja de fusibles del tablero de instrumentos.

Lea primero y tenga en cuenta la información preliminar y las advertencias de seguridad de la pág. 361.

Los fusibles solo se deberán sustituir por otros del mismo amperaje (mismo color y grabado) y tamaño.

Tipos de fusibles

- Fusibles enchufables planos estándar (ATO®)
- Fusibles enchufables planos pequeños (MINI®)
- Fusibles tipo bloque (JCASE®)

Identificación de los fusibles por el color

Color	Amperaje (ATO®/MINI®)	Amperaje (JCASE®)
Negro	1	
Marrón claro	5	
Marrón	7,5	
Rojo	10	50
Azul	15	20
Amarillo	20	60
Blanco o incoloro	25	
Verde	30	40
Naranja	40	
Rosa	30	30

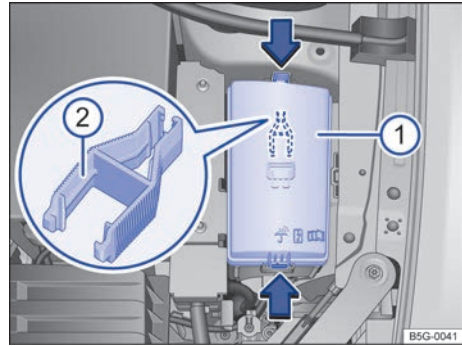

Fig. 220 En el vano motor: cubierta (1) de la caja de fusibles con pinza de plástico (2).

Abrir la caja de fusibles del tablero de instrumentos

- Abra el portaobjetos del lado del conductor y tire con fuerza del lado izquierdo en el sentido de la flecha ⇒ fig. 219. Es probable que tenga que emplear bastante fuerza.
- Para *montar* el portaobjetos, introdúzcalo en los alojamientos del tablero de instrumentos y presiónelo hasta que oiga que ha encastrado a ambos lados.

Abrir la caja de fusibles del vano motor

- Abra el capó del motor ⇒ pág. 269.
- Para desbloquear la cubierta de la caja de fusibles, presione las teclas de bloqueo en el sentido que indican las flechas ⇒ fig. 220 (1).
- Retire la cubierta hacia arriba.
- Para *montarla*, coloque la cubierta sobre la caja de fusibles y presiónela hacia abajo hasta que oiga que ha encastrado a ambos lados.

En el lado interior de la cubierta de la caja de fusibles del vano motor podría haber unas pinzas de plástico (2) para extraer fusibles.

AVISO

- Para evitar daños en el vehículo, desmonte las tapas de las cajas de fusibles con cuidado y vuelva a montarlas correctamente.
- Proteja las cajas de fusibles abiertas contra la suciedad y la humedad. La presencia de suciedad y humedad en las cajas de fusibles puede originar daños en el sistema eléctrico. ▶

i En el vehículo hay más fusibles de los indicados en este capítulo. Estos solo los deberá cambiar un taller especializado. <

Cambiar fusibles fundidos

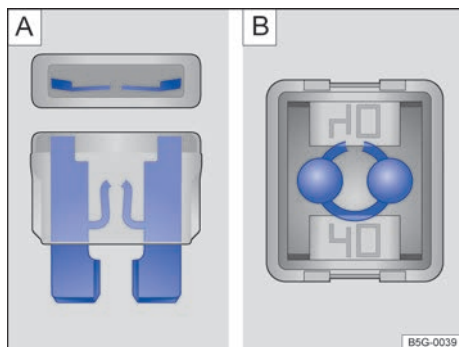

Fig. 221 Fusible fundido: **A**) Fusible enchufable plano. **B**) Fusible tipo bloque.

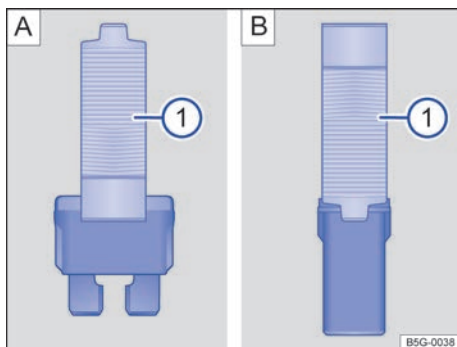

Fig. 222 Extraer o colocar el fusible con las pinzas de plástico: **A**) Fusible enchufable plano. **B**) Fusible tipo bloque.

Lea primero y tenga en cuenta la información preliminar y las advertencias de seguridad **▲** de la pág. 361.

Pasos previos

- Desconecte el encendido, las luces y todos los consumidores eléctricos.
- Abra la caja de fusibles correspondiente ⇒ pág. 362.

Cómo reconocer un fusible fundido

- Ilumine el fusible con una linterna. De este modo podrá reconocer más fácilmente si el fusible está fundido.
- Un *fusible enchufable plano* (ATO®, MINI®) fundido se reconoce por la tira de metal quemada visible desde arriba y desde los laterales a través de la carcasa transparente ⇒ fig. 221 **A**.
- Un *fusible tipo bloque* (JCASE®) fundido se reconoce por la tira de metal quemada visible desde arriba a través de la carcasa transparente ⇒ fig. 221 **B**.

Cambiar un fusible

En el lado interior de la cubierta de la caja de fusibles del vano motor hay unas pinzas de plástico para extraer los fusibles.

- Abra la cubierta de la caja de fusibles del vano motor ⇒ pág. 362 y retire las pinzas de plástico.
- En función del tipo de fusible, desplace la pinza correspondiente ⇒ fig. 222 **A** ① o ⇒ fig. 222 **B** ① lateralmente sobre el fusible.
- Extraiga el fusible hacia arriba.
- Si el fusible se ha fundido, sustitúyalo por uno nuevo del *mismo* amperaje (de igual color y grabado) y del *mismo* tamaño ⇒ ①.
- Tras colocar el fusible nuevo, vuelva a encajar la pinza de plástico en el soporte situado en el lado interior de la cubierta de la caja de fusibles.
- Monte la cubierta de la caja de fusibles ⇒ pág. 362.

! AVISO

Si se sustituye un fusible por otro de mayor amperaje, podrían producirse daños en algún otro punto del sistema eléctrico. <

Cambiar lámparas

Introducción al tema

En este capítulo encontrará información sobre los siguientes temas:

Testigo de control	365
Información relativa al cambio de lámparas ..	365
Cambiar las lámparas de los faros (lámparas halógenas)	366
Cambiar las lámparas de los faros (lámparas de descarga de gas)	368
Cambiar las lámparas del paragolpes delantero	369
Cambiar las lámparas de los grupos ópticos traseros situadas en el portón trasero	370
Cambiar las lámparas de los grupos ópticos traseros situadas en la carrocería	371
Cambiar la lámpara de la luz de la matrícula ..	372

Cambiar una lámpara exige cierta habilidad manual. Por ello, en caso de inseguridad Volkswagen recomienda acudir a un concesionario Volkswagen para cambiar las lámparas o recurrir a la ayuda de un profesional. Hay que acudir siempre a un profesional cuando haya que desmontar otras piezas del vehículo para poder cambiar la lámpara en cuestión o cuando haya que sustituir lámparas de descarga de gas.

Se debería llevar siempre en el vehículo una caja con las lámparas de repuesto necesarias para la seguridad vial. En los concesionarios Volkswagen se pueden adquirir lámparas de repuesto. En algunos países es obligatorio llevar lámparas de repuesto en el vehículo.

Circular con las lámparas del alumbrado exterior fundidas puede estar prohibido.

Especificaciones adicionales de las lámparas

Las especificaciones de algunas de las lámparas de los faros o de los grupos ópticos traseros montadas de fábrica pueden diferir de las de las lámparas convencionales. La denominación figura en el casquillo o en la ampolla de la lámpara.

Información adicional y advertencias:

- Vistas del exterior del vehículo ⇒ pág. 6
- Luces y visibilidad ⇒ pág. 108
- Preparativos para trabajar en el vano motor ⇒ pág. 269

- Herramientas de a bordo ⇒ pág. 349
- Fusibles ⇒ pág. 361

ADVERTENCIA

Si la vía no está bien iluminada y otros usuarios de la misma no ven el vehículo o solo con dificultad, pueden producirse accidentes.

ADVERTENCIA

Si se cambian las lámparas incorrectamente, pueden producirse accidentes y lesiones graves.

- Antes de realizar trabajos en el vano motor, lea y tenga en cuenta siempre las advertencias de la ⇒ pág. 269. El vano motor de cualquier vehículo es una zona peligrosa en la que pueden producirse lesiones graves.
- Las lámparas de descarga de gas funcionan con alta tensión y, si se manipulan de forma incorrecta, pueden provocar lesiones graves o mortales.
- Las lámparas H7 y las de descarga de gas se hallan bajo presión y pueden explotar al cambiarlas.
- Cambie la lámpara en cuestión únicamente cuando se haya enfriado completamente.
- No cambie nunca una lámpara si no conoce bien las operaciones necesarias. Si no está seguro de lo que hay que hacer, encargue los trabajos necesarios a un taller especializado.
- No toque la ampolla de la lámpara con los dedos. Las huellas de los dedos se evaporan con el calor que desprende la lámpara encendida y “ciegan” el reflector.
- En las carcasas de los faros (en el vano motor) y de los grupos ópticos traseros se encuentran piezas cortantes. Por ello, al cambiar las lámparas, protéjase las manos.

AVISO

Si, después de cambiar una lámpara, no se montan correctamente las tapas de goma o de plástico en la carcasa del faro, podría dañarse el sistema eléctrico (sobre todo si entra agua). <

Testigo de control



Lea primero y tenga en cuenta la información preliminar y las advertencias de seguridad ▲ de la pág. 364.

Se enciende	Posible causa	Solución
	Fallo de una lámpara del alumbrado exterior del vehículo (excepto de la luz de curva ^{a)}) ^{b)}	Sustituya la lámpara correspondiente.

a) En el caso de averiarse la luz de curva, se indica por separado en la pantalla del cuadro de instrumentos.

b) El símbolo es a color en los cuadros de instrumentos con pantalla a color.

Al conectar el encendido se encienden brevemente algunos testigos de advertencia y de control a modo de comprobación. Al cabo de unos segundos se apagan.

▲ ADVERTENCIA

Si se ignoran los testigos de advertencia que se hubieran encendido y los correspondientes mensajes, el vehículo podría quedarse parado en medio del tráfico, además de que se podrían producir accidentes y lesiones graves.

▲ ADVERTENCIA (continuación)

- No ignore nunca los testigos de advertencia ni los mensajes.
- Detenga el vehículo en cuanto sea posible y seguro.

! AVISO

Si ignora los testigos de control que se hubieran encendido y los correspondientes mensajes, se podrían producir daños en el vehículo.



Si solamente falla un diodo luminoso (LED) de un grupo óptico trasero, no se indicará. Sin embargo, si fallan todos los diodos, se indica mediante el testigo de control 。

Información relativa al cambio de lámparas



Lea primero y tenga en cuenta la información preliminar y las advertencias de seguridad ▲ de la pág. 364.

Lista de comprobación

Efectúe siempre las siguientes operaciones relativas al cambio de lámparas en el orden indicado ⇒ ▲:

1. En la medida de lo posible, sitúe el vehículo sobre un terreno llano y firme a una distancia prudencial del tráfico rodado tomando las medidas de seguridad necesarias.
2. Ponga y apriete bien el freno de mano ⇒ pág. 179.
3. Gire el mando de las luces a la posición 0 ⇒ pág. 108.
4. Sitúe la palanca de los intermitentes en la posición básica ⇒ pág. 108.
5. Si el vehículo va equipado con cambio automático, sitúe la palanca selectora en la posición P ⇒ pág. 168.
6. Apague el motor y extraiga la llave de la cerradura de encendido ⇒ pág. 161.
7. Si el vehículo va equipado con cambio manual, engrane una marcha ⇒ pág. 168.
8. Espere a que se apaguen las luces de orientación ⇒ pág. 108.
9. Espere a que se enfríe la lámpara en cuestión.
10. Compruebe visualmente si hay un fusible fundido ⇒ pág. 361.
11. Cambie la lámpara afectada siguiendo las instrucciones ⇒ !. Las lámparas solo deberán sustituirse por otras nuevas del mismo tipo. La denominación figura en el casquillo o en la ampolla de la lámpara.

Lista de comprobación (continuación)

12. Por norma general no se deberá tocar la ampolla de la lámpara con los dedos. Las huellas de los dedos se evaporan con el calor de la lámpara encendida, se depositan sobre el reflector y reducen la intensidad luminosa del faro.
13. Después de cambiar la lámpara, compruebe que funciona. Si la lámpara no funciona, puede deberse a que la lámpara no esté montada correctamente, a que el conector no esté acoplado correctamente o, de nuevo, a un fallo de la lámpara.
14. Lleve a comprobar el reglaje de los faros a un taller especializado siempre que cambie una lámpara.

⚠ ADVERTENCIA

Por su propia seguridad, no ignore esta importante lista de comprobación, pues de lo contrario se podrían producir accidentes y lesiones graves.

⚠ ADVERTENCIA (continuación)

- Siga siempre las indicaciones de la lista de comprobación y tenga siempre en cuenta las medidas generales de seguridad vigentes.

⚠ AVISO

Para evitar dañar la pintura o alguna pieza del vehículo, retire y coloque las luces siempre con cuidado.

Cambiar las lámparas de los faros (lámparas halógenas)

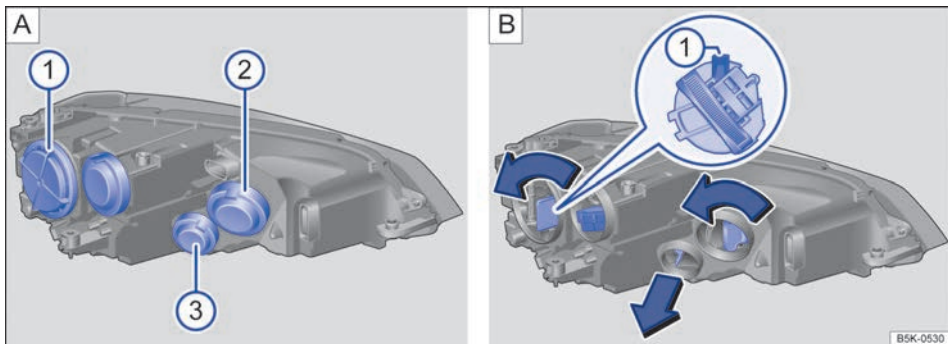

Fig. 223 En el vano motor: tapas del faro izquierdo. ① luz de cruce, ② luz de carretera, luz de posición y luz diurna, ③ intermitente.

📖 Lea primero y tenga en cuenta la información preliminar y las advertencias de seguridad ⚠ de la pág. 364.

Para cambiar las lámparas no hace falta desmontar el faro.

Realice las siguientes operaciones únicamente en el orden indicado:

fig. 223	①	②		③
	Luz de cruce	Luz de posición (portalámparas pequeño)	Luz de carretera/luz diurna	Intermitente delantero
1.	Tenga en cuenta la lista de comprobación y lleve a cabo las operaciones en ella descritas ⇒ pág. 365.			
2.	Abra el capó del motor ⚠ ⇒ pág. 269.			

Realice las siguientes operaciones únicamente en el orden indicado:

fig. 223	①	②		③
	Luz de cruce	Luz de posición (portalámparas pequeño)	Luz de carretera/luz diurna	Intermitente delantero
3.	Desmonte la tapa de goma correspondiente de la parte posterior del faro. Dependiendo de la versión, puede que vaya montada una tapa de plástico duro. Gire la tapa en el sentido contrario al de las agujas del reloj y desmóntela.			
4.	Gire el portalámparas en el sentido contrario al de las agujas del reloj, hasta el tope, y extráigalo con cuidado hacia atrás junto con la lámpara.	Extraiga el portalámparas junto con la lámpara hacia atrás.	Gire el portalámparas en el sentido contrario al de las agujas del reloj, hasta el tope, y extráigalo con cuidado hacia atrás junto con la lámpara.	Tire del portalámparas, junto con la lámpara, hacia atrás y extráigalo del orificio lateralmente con cuidado.
5.	Sustituya la lámpara averiada por otra nueva del mismo tipo.			
6.	Coloque el portalámparas en el faro con la pestaña de encastre hacia arriba ⇒ fig. 223 B ① y gírelo en el sentido de las agujas del reloj hasta el tope.	Coloque el portalámparas en el faro con cuidado y presiónelo hacia delante hasta que encastre.	Coloque el portalámparas en el faro y gírelo en el sentido de las agujas del reloj hasta el tope.	Coloque el portalámparas en el faro con cuidado y presiónelo hacia delante hasta que encastre.
7.	Coloque la tapa de goma o de plástico duro y gírela en el sentido de las agujas del reloj hasta el tope.			

i Las figuras muestran el faro izquierdo por detrás. La carcasa del faro derecho es simétrica.

i Existen diferentes versiones de faros, de ahí que la posición y el diseño de las tapas, de los portalámparas y de las lámparas puedan diferir de los mostrados en las figuras.

i Si la luz diurna es de tecnología LED, no es posible el cambio de los diodos luminosos por parte del usuario. Acuda a un taller especializado.



Cambiar las lámparas de los faros (lámparas de descarga de gas)

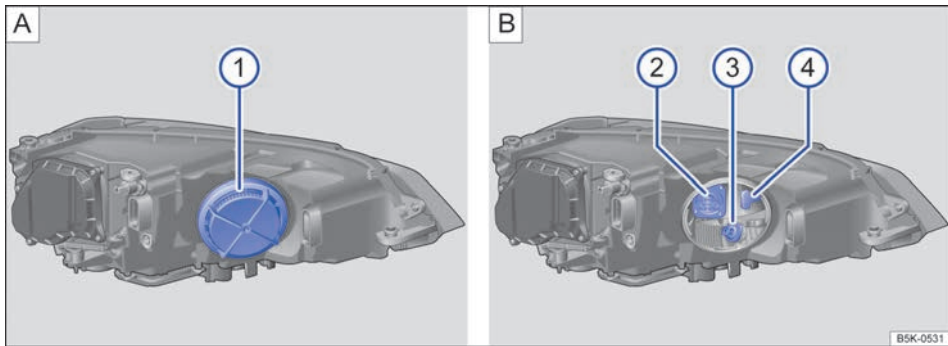

Fig. 224 En el vano motor: ① tapa en el faro izquierdo, ② luz de curva estática, ③ intermitente, ④ luz de posición y luz diurna independiente.

Lea primero y tenga en cuenta la información preliminar y las advertencias de seguridad de la pág. 364.

Para cambiar las lámparas no hace falta desmontar el faro.

Encargue siempre la sustitución de las lámparas de descarga de gas a un especialista.

Realice las siguientes operaciones únicamente en el orden indicado:

fig. 224	②	③	④
	Luz de curva estática	Intermitente delantero	Luz de posición y luz diurna independiente (solo faros de xenón)
1.	Tenga en cuenta la lista de comprobación y lleve a cabo las operaciones en ella descritas ⇒ pág. 365.		
2.	Abra el capó del motor ⇒ pág. 269.		
3.	Desmonte la tapa de goma ① de la parte posterior del faro. Dependiendo de la versión, puede que vaya montada una tapa de plástico duro. Gire la tapa en el sentido contrario al de las agujas del reloj y desmóntela.		
4.	Presione el portalámparas desde arriba hasta que se desencastre. Extraiga el portalámparas junto con la lámpara hacia atrás.	Gire el portalámparas en el sentido contrario al de las agujas del reloj, hasta el tope, y extráigalo junto con la lámpara hacia atrás.	Extraiga el portalámparas por el asidero hacia atrás junto con la lámpara.
5.	Sustituya la lámpara averiada por otra nueva del mismo tipo.		
6.	Coloque el portalámparas en el faro y presiónelo hacia delante hasta que encastre.	Coloque el portalámparas en el faro y gírelo en el sentido de las agujas del reloj hasta el tope.	Coloque el portalámparas en el faro y presiónelo hacia delante hasta que encastre.
7.	Coloque la tapa de goma.		

Cambiar las lámparas de descarga de gas

Para el cambio de las lámparas de descarga de gas, solicite la ayuda de personal especializado.

Las figuras muestran el faro izquierdo por detrás. La carcasa del faro derecho es simétrica.

i Existen diferentes versiones de faros, de ahí que la posición y el diseño de las tapas, de los portalámparas y de las lámparas puedan diferir de los mostrados en las figuras.

i Si la luz de posición o la luz diurna son de tecnología LED, no es posible el cambio de los diodos luminosos por parte del usuario. Acuda a un taller especializado. <

Cambiar las lámparas del paragolpes delantero

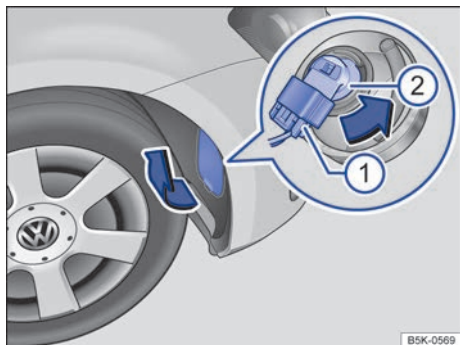

Fig. 225 En el guardabarros delantero derecho: cambio de lámpara en el faro.

i Lea primero y tenga en cuenta la información preliminar y las advertencias de seguridad **▲** de la pág. 364.

Antes de cambiar la lámpara del faro izquierdo, gire el volante completamente hacia la derecha y, antes de cambiar la lámpara del faro derecho, gire el volante completamente hacia la izquierda.

Realice las siguientes operaciones únicamente en el orden indicado:

1.	Tenga en cuenta la lista de comprobación y lleve a cabo las operaciones en ella descritas ⇒ pág. 365.
2.	Gire la dirección de forma que la rueda del lado afectado del vehículo mire hacia el centro del vehículo; en caso necesario, ponga el motor en marcha para ello. A continuación, apague de nuevo el motor y extraiga la llave de la cerradura de encendido.
3.	Desmonte la tapa del guardabarros con cuidado en el sentido de la flecha, en caso necesario haciendo palanca con la punta plana del destornillador de las herramientas de a bordo ⇒ fig. 225.
4.	Desbloquee el conector ① y desacóplelo.
5.	Gire el portalámparas ② en el sentido contrario al de las agujas del reloj (flecha), hasta el tope, y extraígallo junto con la lámpara hacia atrás.
6.	Sustituya la lámpara averiada por otra nueva del mismo tipo. La lámpara y el portalámparas forman un solo componente.
7.	Coloque el portalámparas en el faro y gírelo en el sentido de las agujas del reloj hasta el tope.
8.	Acople el conector ① al portalámparas ②. El conector debe encastrar de forma audible.
9.	Coloque la tapa en el guardabarros ⇒ fig. 225.

i La figura muestra el faro derecho por detrás. La carcasa del intermitente izquierdo es simétrica.

i Si las luces son de tecnología LED, no es posible el cambio de los diodos luminosos por parte del usuario. Acuda a un taller especializado. <

i Existen diferentes tipos de faros, de ahí que la posición y el diseño del portalámparas y de la lámpara puedan diferir de los mostrados en la figura.

Cambiar las lámparas de los grupos ópticos traseros situadas en el portón trasero

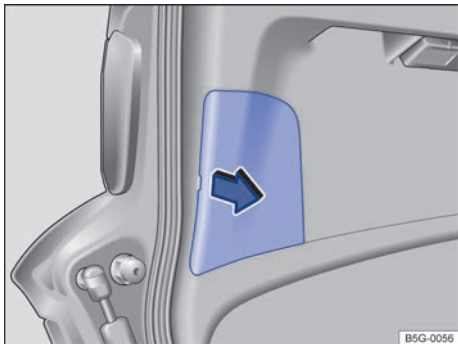

Fig. 226 En el portón trasero: retirar la tapa.

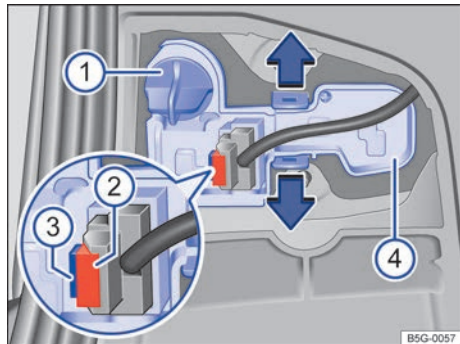

Fig. 227 En el portón trasero: extraer el portalámparas.

Lea primero y tenga en cuenta la información preliminar y las advertencias de seguridad de la pág. 364.

Realice las siguientes operaciones únicamente en el orden indicado:

1.	Tenga en cuenta la lista de comprobación y lleve a cabo las operaciones en ella descritas ⇒ pág. 365.
2.	Abra el portón trasero ⇒ pág. 58.
3.	Desmonte la tapa con cuidado en el sentido de la flecha, si fuera necesario haciendo palanca con la punta plana del destornillador de las herramientas de a bordo ⇒ fig. 226.
4.	Gire el portalámparas ⇒ fig. 227 ① en el sentido contrario al de las agujas del reloj, hasta el tope, y extráigalo junto con la lámpara hacia atrás.
5.	Sustituya la lámpara averiada por otra nueva del mismo tipo. Coloque el portalámparas ① y gírelo en el sentido de las agujas del reloj hasta el tope.
6.	Extraiga el fusible ②. Comprima el bloqueo ③ del conector y desacople el conector.
7.	Desbloquee las pestañas de encastre del portalámparas ④ en el sentido de la flecha y extraiga el portalámparas.
8.	Sustituya la lámpara averiada por otra nueva del mismo tipo.
9.	Coloque de nuevo el portalámparas. Las pestañas de encastre deberán encastrar de forma audible.
10.	Acople el conector al portalámparas y monte la tapa. La tapa tiene que encastrar y quedar bien fijada.
11.	Cierre el portón trasero ⇒ pág. 58.

Las figuras muestran el grupo óptico trasero izquierdo. La carcasa del grupo óptico trasero derecho es simétrica.

Existen diferentes tipos de grupos ópticos traseros, de ahí que la posición y el diseño de los portalámparas y de las lámparas puedan diferir de los mostrados en las figuras.

Si las luces son de tecnología LED, no es posible el cambio de los diodos luminosos por parte del usuario. Acuda a un taller especializado.

En el caso de los grupos ópticos traseros de tecnología LED, puede que algunas luces estén equipadas con lámparas “convencionales”. Estas lámparas pueden cambiarse ⇒ pág. 370.

Cambiar las lámparas de los grupos ópticos traseros situadas en la carrocería

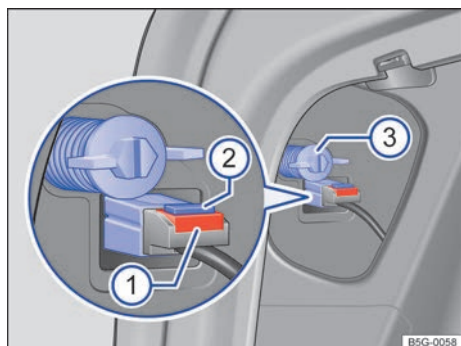

Fig. 228 Lateral del maletero: desmontaje del grupo óptico trasero.

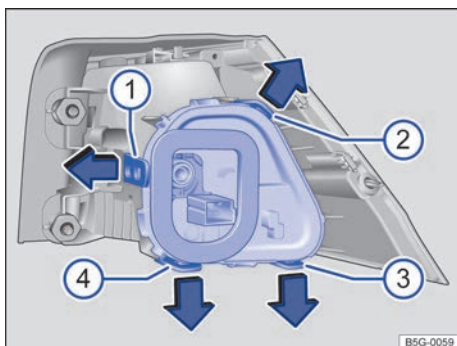

Fig. 229 Grupo óptico trasero en la carrocería: desmontaje del portalámparas. ① a ④ pestañas de bloqueo.



Lea primero y tenga en cuenta la información preliminar y las advertencias de seguridad ▲ de la pág. 364.

Realice las siguientes operaciones únicamente en el orden indicado:

Desmontar el grupo óptico trasero

1.	Tenga en cuenta la lista de comprobación y lleve a cabo las operaciones en ella descritas ⇒ pág. 365.
2.	Abra el portón trasero ⇒ pág. 58.
3.	Por la zona del grupo óptico trasero, tire del guarnecido lateral del maletero hacia delante por la abertura.
4.	Extraiga el fusible ⇒ fig. 228 ①. Comprima el bloqueo ② del conector y desacople el conector.
5.	Desenrosque el tornillo de fijación con la mano ③.
6.	Extraiga el grupo óptico de la carrocería hacia atrás, con cuidado, y deposítelo sobre una superficie limpia y lisa.

Cambiar la lámpara

7.	Para desbloquear el portalámparas, presione las pestañas de bloqueo ⇒ fig. 229 ① a ④ en el sentido de las flechas.
8.	Extraiga el portalámparas del grupo óptico trasero.
9.	Sustituya la lámpara averiada por otra nueva del mismo tipo.
10.	Coloque el portalámparas en el grupo óptico trasero. Las pestañas de bloqueo tienen que encastrar de forma audible.

Montar el grupo óptico trasero

11.	Coloque el grupo óptico trasero en el hueco de la carrocería con cuidado.
12.	Con una mano sostenga el grupo óptico en la posición de montaje y con la otra enrosque el tornillo de fijación ⇒ fig. 228 ③.
13.	Compruebe que el grupo óptico haya quedado montado correctamente y esté bien fijado.
14.	Acople el conector al portalámparas y encastre el fusible ①. ▶



15.	Monte el guarnecido lateral del maletero.
16.	Cierre el portón trasero ⇒ pág. 58.

 Las figuras muestran el grupo óptico trasero izquierdo. La carcasa del grupo óptico trasero derecho es simétrica.

 Existen diferentes tipos de grupos ópticos traseros, de ahí que la posición y el diseño de los portalámparas y de las lámparas puedan diferir de los mostrados en las figuras.

 En el caso de los grupos ópticos traseros de tecnología LED, puede que algunas luces estén equipadas con lámparas “convencionales”. Estas lámparas pueden cambiarse. <

Cambiar la lámpara de la luz de la matrícula

 **Lea primero y tenga en cuenta la información preliminar y las advertencias de seguridad  de la pág. 364.**

Estas unidades de iluminación son de tecnología LED. No es posible el cambio de los diodos luminosos por parte del usuario. La avería de algún

diodo luminoso puede ser un indicio de que se averiarán otros más. En este caso, acuda a un taller especializado y solicite la comprobación de las unidades de iluminación y su sustitución en caso necesario. <

Ayuda de arranque

Introducción al tema

En este capítulo encontrará información sobre los siguientes temas:

Toma para la ayuda de arranque (terminal de masa)	374
Utilizar la ayuda de arranque	374

Si el motor no se pone en marcha porque se ha descargado la batería del vehículo, se puede utilizar para ello la batería de otro vehículo.

Para realizar el arranque se necesitan unos cables de arranque apropiados, p. ej., que cumplan la norma DIN 72553 (véanse las indicaciones del fabricante del cable). La sección del cable debe ser como mínimo de 25 mm² en los vehículos con motor de gasolina, y de 35 mm² en el caso de los diésel.

Información adicional y advertencias:

- Asistentes de arranque ⇒ pág. 196
- Preparativos para trabajar en el vano motor ⇒ pág. 269
- Batería del vehículo ⇒ pág. 284

ADVERTENCIA

Si se utilizan los cables de arranque de forma inadecuada y la ayuda de arranque de forma incorrecta, la batería del vehículo podría explotar y causar lesiones graves. Para reducir el riesgo de que explote la batería, tenga en cuenta lo siguiente:

- Cualquier trabajo que se realice en la batería del vehículo y en el sistema eléctrico puede provocar quemaduras graves, fuego y descargas eléctricas. Antes de realizar cualquier trabajo en la batería, lea y tenga en cuenta siempre las advertencias y medidas de seguridad correspondientes ⇒ pág. 284, *Batería del vehículo*.
- La batería que suministra la corriente debe tener la misma tensión y la misma capacidad (viene impresa en la batería) que la batería descargada.

ADVERTENCIA (continuación)

- No cargue nunca una batería que esté congelada o que se haya descongelado. Cuando la batería está descargada, puede congelarse a temperaturas próximas a los 0 °C (+32 °F).
- Sustituya la batería si se ha congelado, también aunque ya se haya descongelado.
- Durante la ayuda de arranque se origina en la batería una mezcla de gases detonantes altamente explosiva. Evite siempre que cerca de la batería se produzcan chispas o haya fuego, llamas desprotegidas o cigarrillos incandescentes. No utilice nunca el teléfono móvil al conectar y desconectar los cables de arranque.
- Cargue la batería únicamente en lugares bien ventilados porque durante la ayuda de arranque se origina una mezcla de gases detonantes altamente explosiva.
- Coloque los cables de arranque de tal manera que no entren nunca en contacto con piezas giratorias del vano motor.
- No confunda nunca el polo positivo con el polo negativo ni conecte los cables de arranque equivocadamente.
- Tenga en cuenta el manual de instrucciones del fabricante de los cables de arranque.

AVISO

Para evitar daños considerables en el sistema eléctrico del vehículo, tenga en cuenta lo siguiente:

- Si se conectan los cables de arranque de forma incorrecta, se puede producir un cortocircuito.
- Los vehículos no deberán entrar en contacto, pues de lo contrario podría empezar a pasar corriente nada más conectar los polos positivos.

Toma para la ayuda de arranque (terminal de masa)

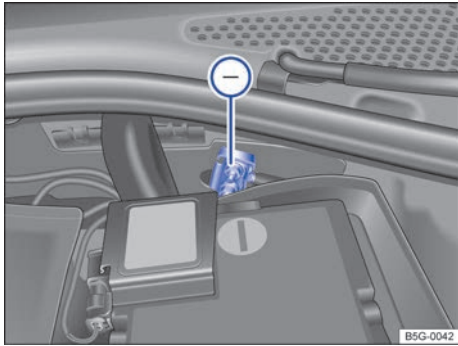

Fig. 230 En el vano motor: toma para la ayuda de arranque (terminal de masa) (-).



Lea primero y tenga en cuenta la información preliminar y las advertencias de seguridad ⚠ de la pág. 373.

La toma para la ayuda de arranque (terminal de masa) para conectar el cable de arranque *negro* se encuentra en el vano motor ⇒ fig. 230 (-).

Para la ayuda de arranque únicamente se deberá utilizar esta toma, tanto para prestarla como para recibirla. ◀

Utilizar la ayuda de arranque

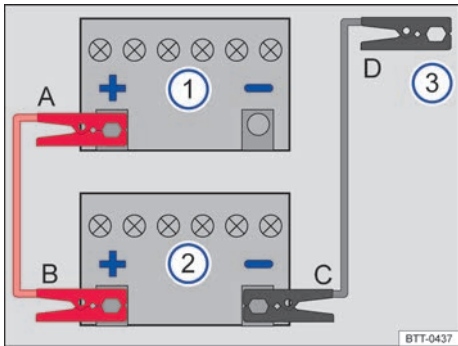

Fig. 231 Esquema para conectar los cables de emergencia en el caso de que el vehículo que suministra la corriente no disponga del sistema Start-Stop.



Lea primero y tenga en cuenta la información preliminar y las advertencias de seguridad ⚠ de la pág. 373.

Leyenda de la fig. 231 y fig. 232:

- 1 Vehículo con la batería descargada, el que recibe la ayuda de arranque.
- 2 Vehículo con la batería que suministra la corriente, el que presta la ayuda de arranque.
- 3 Terminal de masa apropiado: preferentemente una toma para la ayuda de arranque (terminal de masa) ⇒ pág. 374. De no contar con ninguno: la argolla de remolque delantera enroscada,

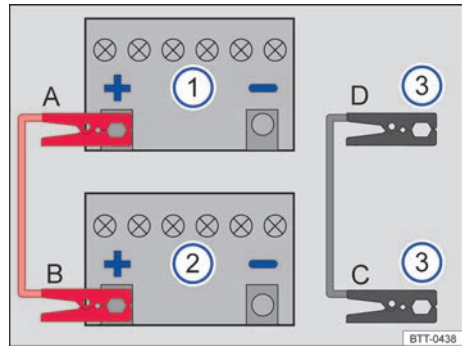

Fig. 232 Esquema para conectar los cables de emergencia en el caso de que el vehículo que suministra la corriente disponga del sistema Start-Stop.

da, una pieza de metal maciza atornillada fijamente al bloque motor o el mismo bloque motor.

La batería descargada deberá estar debidamente conectada a la red de a bordo.

Antes de comenzar con la ayuda de arranque se deberá comprobar, dado el caso, la mirilla de la batería ⇒ pág. 284.

Los vehículos no deberán tocarse. De lo contrario podría empezar a pasar corriente nada más conectar los polos positivos.

Asegúrese de que las pinzas conectadas a los polos tengan suficiente contacto metálico. ▶

Si el motor no arranca después de 10 segundos, interrumpa el arranque e inténtelo de nuevo transcurrido aprox. 1 minuto.

Conectar los cables de arranque

Los cables de arranque solo se deberán conectar en el orden **A – B – C – D** ⇒ fig. 231 o ⇒ fig. 232.

- Desconecte el encendido en ambos vehículos ⇒ pág. 161.
- Dado el caso, abra la cubierta de la batería del vehículo en el vano motor ⇒ pág. 284.
- Conecte un extremo del cable de arranque *rojo* al polo positivo (+) ⇒ fig. 231 o ⇒ fig. 232 del vehículo con la batería descargada ① ⇒ ⚠.
- Conecte el otro extremo del cable de arranque *rojo* al polo positivo (+) de la batería del vehículo que suministra la corriente ②.
- En los vehículos **sin sistema Start-Stop**, conecte un extremo del cable de arranque *negro* preferentemente a la toma para la ayuda de arranque (terminal de masa) (-) del vehículo que suministra la corriente; de lo contrario, al polo negativo (-) de la batería de este vehículo ⇒ fig. 231 ②.
- En los vehículos **con sistema Start-Stop**, conecte un extremo del cable de arranque *negro* ⇒ fig. 232 ③ preferentemente a una toma para la ayuda de arranque (terminal de masa) (-); de lo contrario, a la argolla de remolque delantera enroscada, a una pieza de metal maciza que vaya atornillada al bloque motor o al mismo bloque motor.
- Conecte el otro extremo del cable de arranque *negro* ⇒ fig. 231 ③ o ⇒ fig. 232 ③ preferentemente a la toma para la ayuda de arranque (terminal de masa) (-) ⇒ pág. 374 del vehículo con la batería descargada; de lo contrario, a la argolla de remolque delantera enroscada ⇒ pág. 379, a una pieza de metal maciza atornillada fijamente al bloque motor o al mismo bloque motor ⇒ ⚠.
- Coloque los cables de arranque de manera que no los pueda alcanzar ninguna pieza giratoria del vano motor.

Poner el motor en marcha

- Ponga en marcha el motor del vehículo que suministra la corriente y déjelo funcionando al ralentí.
- Ponga en marcha el motor del vehículo que tiene la batería descargada y espere de 2 a 3 minutos hasta que el motor "gire redondo".

Desconectar los cables de arranque

- Si estuviera encendida, desconecte la luz de cruce antes de desconectar los cables de arranque.
- Ponga en marcha el ventilador del sistema de calefacción y ventilación y conecte la luneta térmica del vehículo con la batería descargada para que se reduzcan los picos de tensión que se producen al desconectar los cables.
- Desconecte los cables de arranque siguiendo únicamente el orden **D – C – B – A** ⇒ fig. 231 o ⇒ fig. 232.
- Cierre la cubierta de la batería.
- Dado el caso, desenrosque la argolla de remolque delantera ⇒ pág. 379.

⚠ ADVERTENCIA

Si se utiliza la ayuda de arranque de forma inadecuada, la batería podría explotar y causar lesiones graves. Para reducir el riesgo de que explote la batería, tenga en cuenta lo siguiente:

- Cualquier trabajo que se realice en la batería del vehículo y en el sistema eléctrico puede provocar quemaduras graves, fuego y descargas eléctricas. Antes de realizar cualquier trabajo en la batería, lea y tenga en cuenta siempre las advertencias y medidas de seguridad correspondientes ⇒ pág. 284, *Batería del vehículo*.
- Utilice siempre una protección ocular adecuada y no se incline nunca sobre la batería.
- Conecte los cables de conexión en el orden correcto: primero el cable positivo y, a continuación, el negativo.
- No conecte nunca el cable negativo a componentes del sistema de combustible ni a las tuberías de freno.
- Las partes no aisladas de las pinzas no se deberán tocar entre sí. Además, el cable que va conectado al polo positivo de la batería no deberá entrar nunca en contacto con piezas del vehículo conductoras de electricidad.
- Compruebe la mirilla de la batería; en caso necesario, utilice una linterna. Si es de color amarillo claro o incoloro, no utilice la ayuda de arranque y solicite la ayuda de personal especializado.
- Evite las descargas electrostáticas en la zona de la batería del vehículo. Si llegaran a saltar chispas, podría inflamarse el gas detonante que saliera de la batería.

⚠ ADVERTENCIA (continuación)

- No utilice nunca la ayuda de arranque si la batería está dañada o congelada, o si se ha descongelado.



Arrancar por remolcado y remolcar

Introducción al tema

En este capítulo encontrará información sobre los siguientes temas:

Indicaciones para el arranque por remolcado	377
Indicaciones relativas al remolcado	378
Montar la argolla de remolque delantera	379
Montar la argolla de remolque trasera	380
Consejos de conducción para el remolcado	380

Tenga en cuenta las disposiciones legales relativas al arranque por remolcado y al remolcado.

Por motivos técnicos no está permitido remolcar el vehículo si tiene la batería descargada.

¡Si el vehículo cuenta con el sistema Keyless Access, solo está permitido remolcarlo con el encendido conectado!

La batería del vehículo se va descargando si se remolca el vehículo con el motor apagado y el encendido conectado. Dependiendo del estado de carga de la batería, la caída de la tensión puede ser tan grande, aun habiendo transcurrido solo unos pocos minutos, que no funcione ningún consumidor eléctrico del vehículo como, p. ej., los intermitentes de emergencia. En los vehículos con el sistema Keyless Access, el volante podría bloquearse ⇒ .

Información adicional y advertencias:

- Vistas del exterior del vehículo ⇒ pág. 6
- Gestión del motor y sistema de depuración de gases de escape ⇒ pág. 335

ADVERTENCIA

No se deberá remolcar nunca un vehículo que no tenga corriente.

- No extraiga nunca la llave de la cerradura de encendido ni desconecte el encendido con el pulsador de arranque. De lo contrario,

ADVERTENCIA (continuación)

el bloqueo de la dirección o el bloqueo electrónico de la columna de dirección se podrían encastrar repentinamente y sería imposible dirigir el vehículo. Esto podría provocar un accidente, lesiones graves y la pérdida del control del vehículo.

- Si durante el remolcado el vehículo se quedara sin corriente, interrumpa el remolcado inmediatamente y solicite la ayuda de personal especializado.

ADVERTENCIA

Durante el remolcado de un vehículo cambian considerablemente el comportamiento de marcha y la capacidad de frenado. Para reducir el riesgo de que se produzca un accidente o lesiones graves, tenga en cuenta lo siguiente:

- Como conductor del vehículo remolcado:
 - Deberá pisar el freno con mucha más fuerza, ya que el servofreno no funciona. Esté siempre atento para no colisionar con el vehículo tractor.
 - Necesitará más fuerza al volante, ya que la dirección asistida no funciona con el motor apagado.
- Como conductor del vehículo tractor:
 - Acelere con especial cuidado y cautela.
 - Evite frenazos y maniobras bruscas.
 - Frene con más antelación de lo habitual y con más suavidad.

AVISO

- Para no dañar el vehículo, por ejemplo, la pintura, desmonte y monte la tapa y la argolla de remolque con cuidado.
- Puede llegar combustible sin quemar al catalizador y dañarlo durante el remolcado.

Indicaciones para el arranque por remolcado



Lea primero y tenga en cuenta la información preliminar y las advertencias de seguridad  de la pág. 377.

Por lo general no se debería arrancar un vehículo por remolcado. En su lugar se deberá utilizar la ayuda de arranque ⇒ pág. 373.

Por motivos técnicos, no está permitido arrancar por remolcado los siguientes vehículos:

- Vehículos con cambio automático.
- Si la batería del vehículo está descargada, porque en vehículos con sistema de cierre y arranque Keyless Access la dirección permanece bloqueada y el bloqueo electrónico de la columna de dirección no puede desconectarse.
- Cuando la batería está descargada es posible que las unidades de control del motor no funcionen correctamente.

Si a pesar de todo fuera necesario arrancar el vehículo por remolcado (cambio manual):



- Engrane la 2ª o la 3ª marcha.
- Mantenga pisado el embrague.
- Conecte el encendido y los intermitentes de emergencia.
- Cuando los dos vehículos estén en movimiento, suelte el embrague.
- En cuanto se ponga el motor en marcha, pise el embrague y desengrane la marcha para evitar colisionar con el vehículo tractor.

AVISO

Al efectuar un arranque por remolcado puede llegar combustible sin quemar al catalizador y provocar daños.

 Los vehículos con sistema de cierre y arranque sin llave Keyless Access solo se pueden remolcar si el bloqueo electrónico de la columna de dirección está desbloqueado. En el caso de que el vehículo se quedara sin corriente o se produjera una avería en el sistema eléctrico, podría ser necesario poner el motor en marcha con la ayuda de arranque para soltar el bloqueo electrónico de la columna de dirección. <

Indicaciones relativas al remolcado

 **Lea primero y tenga en cuenta la información preliminar y las advertencias de seguridad  de la pág. 377.**

Cable de remolque o barra de remolque

La barra de remolque es más segura para el remolcado y evita que se produzcan daños en el vehículo. El cable de remolque solo se deberá utilizar si no se dispone de una barra de remolque.

El cable de remolque deberá ser elástico para que no se produzcan daños en los vehículos. Utilice un cable de fibra sintética o de un material elástico similar.

Fije el cable o la barra de remolque únicamente en las argollas previstas para ello.

Cuando se tenga que remolcar el vehículo:

Compruebe si el vehículo se puede remolcar ⇒ pág. 378, *Casos en las que no se deberá remolcar el vehículo.*

- Conecte el encendido.
- Sitúe la palanca de cambios en punto muerto o este la palanca selectora en la posición **N** ⇒ pág. 168.
- No permita que el vehículo sea remolcado a una velocidad superior a 50 km/h (30 mph).

- No permita que el vehículo sea remolcado más de 50 km.
- Si se utiliza una grúa, en el caso de los vehículos con cambio automático solo está permitido remolcarlos con las ruedas delanteras suspendidas.

Casos en las que no se deberá remolcar el vehículo

- Si, debido a una avería, la caja de cambios se ha quedado sin lubricante.
- Si la batería del vehículo está descargada, porque en vehículos con sistema de cierre y arranque Keyless Access la dirección permanece bloqueada y el bloqueo electrónico de la columna de dirección no puede desconectarse.
- Si se han de recorrer más de 50 km.
- Cuando, por ejemplo, tras un accidente, no se pueda garantizar el giro sin problemas de las ruedas o el funcionamiento de la dirección.

Cuando el vehículo vaya a remolcar otro vehículo:

- Tenga en cuenta las disposiciones legales a este respecto.
- Tenga en cuenta las indicaciones del manual de instrucciones sobre el remolcado de vehículos.

 Los vehículos con sistema de cierre y arranque sin llave Keyless Access solo se pueden remolcar si el bloqueo electrónico de la columna >



de dirección está desbloqueado. En el caso de que el vehículo se quede sin corriente o se produzca una avería en el sistema eléctrico, podría

ser necesario poner el motor en marcha con la ayuda de arranque para soltar el bloqueo eléctrico de la columna de dirección. <

Montar la argolla de remolque delantera



Fig. 233 En el lado derecho del paragolpes delantero: retirar la tapa.

 **Lea primero y tenga en cuenta la información preliminar y las advertencias de seguridad**  de la pág. 377.

El alojamiento de la argolla de remolque enroscable se encuentra en el lado derecho del paragolpes delantero detrás de una tapa => fig. 234.

La argolla de remolque tiene que llevarse siempre en el vehículo.

Tenga en cuenta las indicaciones relativas al remolcado del vehículo => pág. 378.

Montar la argolla de remolque delantera

- Saque la argolla de remolque de entre las herramientas de a bordo del maletero => pág. 349.
- Presione en el lateral de la tapa => fig. 233 (flecha) para desencastrarla.
- Retire la tapa y déjela colgando del vehículo.
- Enrosque la argolla de remolque en el alojamiento => fig. 234 girándola al máximo **en el sentido de las agujas del reloj** => . Utilice un objeto

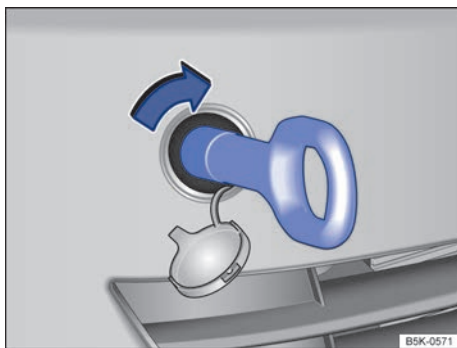

Fig. 234 En el lado derecho del paragolpes delantero: enroscar la argolla de remolque.

adecuado con el que pueda enroscar completa y firmemente la argolla de remolque en su alojamiento.

- Tras el remolcado, desenrosque la argolla **en el sentido contrario al de las agujas del reloj**.
- Coloque la pestaña lateral de la tapa en el hueco del paragolpes.
- Presione sobre el lado contrario de la tapa hasta que esta encastre en el paragolpes.
- Limpie si es preciso la argolla y vuelva a guardarla en el maletero junto a las demás herramientas de a bordo.

AVISO

La argolla de remolque ha de estar siempre enroscada completa y firmemente. De lo contrario podría salirse del alojamiento durante el arranque por remolcado o el remolcado. <

Montar la argolla de remolque trasera



Fig. 235 En el lado derecho del paragolpes trasero: retirar la tapa.

 **Lea primero y tenga en cuenta la información preliminar y las advertencias de seguridad** ⚠ de la pág. 377.

El alojamiento de la argolla de remolque enroscada se encuentra en el lado derecho del paragolpes trasero detrás de una tapa ⇒ [fig. 236](#), ⇒ .

Tenga en cuenta las indicaciones relativas al remolcado del vehículo ⇒ pág. 378.

Montar la argolla de remolque trasera

- Saque la argolla de remolque de entre las herramientas de a bordo del maletero ⇒ pág. 349.
- Presione sobre la zona inferior de la tapa ⇒ [fig. 235](#) (flecha) para desencastrar esta.
- Retire la tapa y déjela colgando del vehículo.
- Enrosque la argolla de remolque en el alojamiento ⇒ [fig. 236](#) girándola al máximo **en el sentido de las agujas del reloj** ⇒ . Utilice un objeto

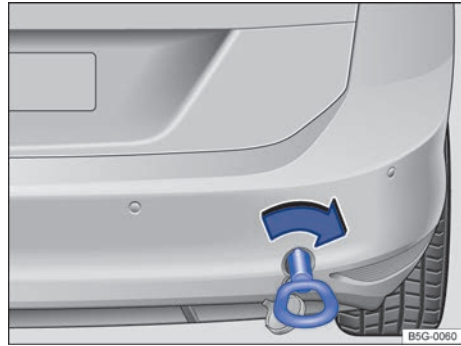

Fig. 236 En el lado derecho del paragolpes trasero: enroscar la argolla de remolque.

adecuado con el que pueda enroscar completa y firmemente la argolla de remolque en su alojamiento.

- Tras el remolcado, desenrosque la argolla **en el sentido contrario al de las agujas del reloj**.
- Introduzca la pestaña inferior de la tapa en el hueco del paragolpes y presione sobre la zona superior de la tapa hasta que esta encastre en el paragolpes.
- Limpie si es preciso la argolla y vuelva a guardarla en el maletero junto a las demás herramientas de a bordo.

AVISO

La argolla de remolque ha de estar siempre enroscada completa y firmemente. De lo contrario podría salirse del alojamiento durante el arranque por remolcado o el remolcado. ◀

Consejos de conducción para el remolcado

 **Lea primero y tenga en cuenta la información preliminar y las advertencias de seguridad** ⚠ de la pág. 377.

Para remolcar un vehículo se requiere cierta pericia y experiencia, sobre todo si se utiliza un cable de remolque. Ambos conductores deberían conocer bien las dificultades que conlleva el remolcado. Por este motivo, los conductores inexpertos deberían abstenerse de remolcar.

Durante el remolcado habrá que asegurarse de que no se generen fuerzas de tracción inadmisibles ni sacudidas. En las maniobras de remolcado por carreteras sin asfaltar existe siempre el peligro de sobrecargar las piezas de fijación.

Durante el remolcado, en el vehículo remolcado se puede señalar el cambio de dirección aunque estén encendidos los intermitentes de emergencia. Para ello hay que accionar correspondientemente la palanca de los intermitentes con el encendido conectado. Durante este tiempo los intermitentes de emergencia permanecen apagados. En cuanto ▶

se sitúa la palanca de los intermitentes en la posición básica, los intermitentes de emergencia se conectan de nuevo automáticamente.

Conductor del vehículo remolcado:

- Deje el encendido conectado para que no se bloquee el volante y funcionen los intermitentes y el limpiavacristales.
- Necesitará más fuerza al volante, ya que la dirección asistida no funciona con el motor parado.
- Deberá pisar el freno con mucha más fuerza, ya que el servofreno no funciona. Procure no chocar contra el vehículo tractor.
- Tenga en cuenta la información y las indicaciones del manual de instrucciones del vehículo que se vaya a remolcar.

Conductor del vehículo tractor:

- Acelere con especial cuidado y cautela. Evite maniobras bruscas.
- Frene con más antelación de lo habitual y con suavidad.
- Tenga en cuenta la información y las indicaciones del manual de instrucciones del vehículo remolcado.



Abreviaturas empleadas

Abreviatura	Significado
ABS	Sistema antibloqueo de frenos
ACC	Control de cruceo adaptativo (Adaptive Cruise Control)
ACT®	Gestión de cilindros activa (desactivación de cilindros)
AFS	Luz de curva dinámica (Adaptive Frontlighting System)
ANSI	Instituto Nacional Estadounidense de Estándares (American National Standards Institute)
ASR	Regulación antipatinaje en aceleración
BAS	Asistente de frenada
CM5	Cambio manual de 5 marchas
CM6	Cambio manual de 6 marchas
cm ³	Centímetros cúbicos, unidad de medida de la cilindrada
CO ₂	Dióxido de carbono
DIN	Instituto alemán de normalización (Deutsches Institut für Normung)
DSG®	Cambio automático de doble embrague DSG®
DWA	Alarma antirrobo
EDS	Bloqueo electrónico del diferencial
EN	Norma europea
EPC	Gestión del motor (Electronic Power Control)
ESC	Programa electrónico de estabilización
GRA	Regulador de velocidad
kN	Kilonewton, unidad de medida de la fuerza
kPa	Kilopascal, unidad en la que se indica la presión de inflado de los neumáticos
kW	Kilovatio, unidad de medida de la potencia del motor
LDM	Letras distintivas del motor
LED	Diodo luminoso (Light Emitting Diode)
N	Newton, unidad de medida de la fuerza
Nm	Newton-metro, unidad de medida del par
psi	Libras por pulgada cuadrada (pound-force per square inch), unidad de medida anglosajona de la presión
RON/ROZ	Índice de octano u octanaje (Research octane number/Research-Oktan-Zahl), medida del poder antidetonante de la gasolina
rpm	Revoluciones por minuto del motor (número de vueltas)
SRE	Inyección en el colector de admisión
TSI®	Motores de gasolina con inyección directa y sobrealimentación
XDS	Función adicional del bloqueo electrónico del diferencial

Índice alfabético

A

ABS	
véase Sistemas de asistencia a la frenada	185
ACC	232
sensor de radar	235
Accesorios	322, 323
Accesorios y estructuras carroceras	324
Accidentes frontales y sus leyes físicas	82
Aceite del motor	274
boca de llenado	276
cambiar	277
comprobar el nivel	276
consumo	277
especificaciones	275
reponer	276
testigo de advertencia	274
testigo de control	274
varilla de medición	276
Adhesivos	331
Advertencia de velocidad	29
AFS	113
Agua del lavacrystales	
comprobar	126
producto de limpieza	126
productos limpiacrystales	126
reponer	126
testigo de control	121
Airbag frontal del acompañante	
desactivar mediante el interruptor de llave	95
véase Sistema de airbags	90
Airbag para las rodillas	
véase Sistema de airbags	99
Airbags frontales	
véase Sistema de airbags	94
Airbags laterales	
véase Sistema de airbags	97
Airbags para la cabeza	
véase Sistema de airbags	98
Ajustar	
alcance de las luces	117
apoyacabezas	73
asientos delanteros eléctricos	72
asientos delanteros mecánicos	71
climatizador	260
el asiento correctamente	70
hora	21, 33
volante	76
Ajustes del sistema de infotainment	30
Ajustes Vehículo	30
Ajustes Vehículo	
sistema de infotainment	30

Ajustes (SETUP)	
ajustes de menús y del sistema	30
ajustes previos	30
sistema de infotainment	30
Alarma antirrobo	53
descripción	53
falsas alarmas	54
sistema antirremolcado	54
vigilancia del habitáculo	54
Alcantara	300
Alfombrillas	170
Almacenamiento de datos del vehículo	327
Alternador	285
Anomalía en el funcionamiento	
asistente de luz de carretera	114
cambio automático	177
cambio de doble embrague	177
cambio de doble embrague DSG	177
catalizador	336
climatizador	260
control de cruceo adaptativo	233
elevallas eléctricas	62
Front Assist	243
inmovilizador electrónico	161
ParkPilot	201
protección de componentes	333
protección proactiva de los ocupantes	251
recepción de radio	159, 332
retrovisores exteriores	130
sensor de lluvia y de luz	125
sistema de aparcamiento asistido	216
sistema de control de los neumáticos	253
sistema de detección del cansancio	248
sistema de vigilancia Front Assist	243
techo corredizo y deflector panorámico eléctrico	64
Antena	
exterior	326
integrada en el cristal	332
Antes de acudir al taller	338
Aparcar	179, 182
con el asistente de marcha atrás	213
con el sistema de aparcamiento asistido	218
Apertura	
capó del motor	272
cortinilla parasol	66
portón trasero	59
puertas	56
techo corredizo y deflector panorámico eléctrico	65
ventanillas	61

Apertura de confort	
elevelunas eléctricos	62
techo corredizo y deflector panorámico eléctrico	66
Apertura de una puerta	47
Apoyacabezas	73
delanteros, desmontar y montar	74
traseros, desmontar y montar	75
Argollas de amarre	140
Arrancar con batería externa	
véase Ayuda de arranque	373, 374
Arrancar empujando	161
Arrancar por remolcado	161, 377
Asientos	68
ajustar la posición del volante	76
ajustar los apoyacabezas	73
calefacción	78
delanteros eléctricos	72
delanteros mecánicos	71
desmontar y montar los apoyacabezas delanteros	74
desmontar y montar los apoyacabezas traseros	75
número de plazas	68
posición correcta	70
posiciones incorrectas	69
respaldo del asiento trasero	136
Asientos para niños	100
adhesivo relativo al airbag	101
categorías de homologación	103
desactivar el airbag frontal del acompañante	95
fijar con el cinturón de seguridad	107
fijar con el cinturón Top Tether	106
fijar con ISOFIX	105
fijar con un cinturón de seguridad con bloqueo	107
grupos de peso	103
normas	103
sistemas de fijación	104
Asiento trasero	
abatir y levantar el respaldo	136
Asistencia en descenso	199
Asistente de arranque en pendientes	198
Asistente de frenada (BAS)	186
Asistente de luz de carretera	114
anomalía en el funcionamiento	114
conectar	114
desconectar	114
Asistente de marcha atrás	209
ajustes	210
aparcar	213
cámara	210
condiciones	210
conectar y desconectar	211
instrucciones de uso	210
lente de la cámara	210
manejar	211
Asistente de marcha atrás (Rear View)	
limpiar la cámara	211
Asistentes de arranque	
véase Sistemas de asistencia	196
ASR	
véase Sistemas de asistencia a la frenada	186, 187
Atravesar agua	37
Atravesar agua salada	37
Avería	
señalizar el vehículo	340
Avería en el motor	336
Averías hipotéticas	338
Aviso de frenazo de emergencia	341
Ayuda al control de la dirección	195
Ayuda de aparcamiento	215
véase ParkPilot	200
Ayuda de arranque	373
cables de arranque	374
toma para la ayuda de arranque (terminal de masa)	374
utilizar	374
B	
Banco trasero	136
Bandeja del maletero	137
BAS	
véase Sistemas de asistencia a la frenada	186
Batería del vehículo	284
ayuda de arranque	374
cargar	286
comprobar el nivel del electrolito	285
desconexión automática de consumidores	287
desembornar	286
electrolito	286
embornar	286
explicación de los símbolos	284
operaciones previas	285
se descarga	46, 163, 174, 287, 341
sustituir	286
terminal de masa para la ayuda de arranque	374
testigo de advertencia	285
ubicación	284
Bidón de reserva	263
Bloquear el vehículo	
con Keyless Access	49
desde dentro	49
desde fuera	48
tras dispararse un airbag	343
Bloqueo de la palanca selectora	
cambio automático	174
Bloqueo electrónico del diferencial (EDS)	186

Bocina	11	desplazamiento por inercia	176
Bolsa de red	141	detenerse cuesta arriba	176
Bombín de la cerradura de la puerta		iniciar la marcha cuesta arriba	176
descongelar	297	kick-down	175
Botiquín	342	programa de control de salida	175
ubicación	342	remolcar	378
Búsqueda de averías	338	véase también Cambiar de marchas	168
		véase también Cambio de doble embrague	
		DSG	172
C		Cambio de doble embrague DSG	172
Cadenas para nieve	321	anomalía en el funcionamiento	177
rueda de emergencia	321	véase Cambio automático	175
Caja de aguas	297	Cambio de piezas	322, 323
Caja de graves		Cambio manual	168
véase Subwoofer	359	cambiar de marchas	171
Caja negra	327	véase también Cambiar de marchas	168
Cajones	153	Capacidad de carga de los neumáticos	318, 319
Calefacción de la luneta trasera	258	Capacidades	
Calefacción de los asientos	78	depósito de combustible	266
Cámara de marcha atrás	210	depósito del lavacristales	126
véase Asistente de marcha atrás	209	Caperuzas de las válvulas de los neumáticos	312
Cambiar de marchas	168	Capó del maletero	
cambio automático	173	véase Portón trasero	48, 58
cambio manual	171	Capó del motor	
con el Tiptronic	175	abrir	272
desbloqueo de emergencia de la palanca		cerrar	272
selectora	347	indicación en la pantalla	271
recomendación de marcha	178	testigo de advertencia	271
testigos de advertencia y de control	169	Cargar el vehículo	
Cambiar lámparas	364	argollas de amarre	140
en el paragolpes delantero	369	circular con el portón trasero abierto	132
en el portón trasero	370	colocar el equipaje	132
en la carrocería	371	consejos generales	131
en los faros (lámparas de descarga de		maletero	135
gas)	368	saco para esquís	139
en los faros (lámparas halógenas)	366	sistema portaequipajes	146
en los grupos ópticos traseros	370, 371	trampilla para cargas largas	139
lista de comprobación	365	Carga sobre el techo	146
luz de la matrícula	372	datos técnicos	146
operaciones previas	365	Cargas sobre los ejes	133
testigo de control	365	Catalizador	337
Cambiar una rueda	354	anomalía en el funcionamiento	336
cómo se realiza	360	testigo de control	336
desmontar el subwoofer	359	Cenicero	157
elevar el vehículo	357	limpiar	303
más de un neumático dañado	354	portátil	157
operaciones previas	355	Cera	
tornillos de rueda	355	eliminar posibles restos	292
tras cambiar la rueda	360	Cerradura de encendido	162
Cambio automático	168	bloqueo antiextracción de la llave	163
anomalía en el funcionamiento	177	llave del vehículo no autorizada	162
bloqueo antiextracción de la llave	163	Cierre	
cambiar de marchas	173	capó del motor	272
cambio de doble embrague DSG	175	cortinilla parasol	66
conducción	175		
desbloqueo de emergencia de la palanca			
selectora	347		

portón trasero	60	Colgadores	154
puertas	56	Colocación de la banda del cinturón	86
techo corredizo y deflector panorámico		Combustible	267
eléctrico	65	gasolina	267
ventanillas	61	Compartimento para la documentación de a bordo	152
Cierre centralizado	46	Compartimentos portaobjetos	149
alarma antirobo	53	véase Portaobjetos	
apertura de una puerta	47	Conducción	
desbloquear o bloquear el vehículo desde dentro	49	antes de emprender la marcha	35
desbloquear y bloquear el vehículo desde fuera	48	atravesar zonas con agua	37
descripción	47	con cambio automático	175
Keyless Access	49	consejos para la conducción	35
sistema de seguridad "safe"	52	detenerse cuesta arriba	176
tecla del cierre centralizado	49	ecológica	190
Cierre de confort		económica	190
elevelunas eléctricos	62	espejos retrovisores	127
techo corredizo y deflector panorámico		estacionar cuesta abajo	182
eléctrico	66	estacionar cuesta arriba	182
Cierre y apertura de emergencia	343	indicador del nivel de combustible	264
desbloqueo de emergencia de la palanca selectora	347	iniciar la marcha cuesta arriba	176
portón trasero	346	nivel del depósito de combustible demasiado bajo	264
puerta del acompañante	345	por agua salada	37
puerta del conductor	344	preparativos para la conducción	35
puertas traseras	345	protección de los bajos del motor	35
Cinturones de seguridad	80	registro de datos	327
banda retorcida	85	remolcar	380
colocar	85	viajes al extranjero	36
colocar la banda	86	Conducción campo a través	
enrollador automático	88	protección de los bajos del motor	35
limitador de fuerza	88	Conducción con remolque	148
limpiar	304	Conducción en invierno	
lista de comprobación	84	cadenas para nieve	321
pretensor	88	campo de visión de la cámara	115
quitar	85	consumo de combustible	192
regulador de la altura del cinturón	88	depósito del lavacristales	126
sin colocar	83	lavafaros	123
testigo de advertencia	81	líquido anticongelante para el agua del lavacristales	126
usar y cuidar	84	neumáticos de invierno	320
Climatizador	256	presión de inflado de los neumáticos	311
ajustar	260	profundidad del perfil	313
anomalía en el funcionamiento	260	rastros de sal	125
climatizador manual	257	techo corredizo y deflector panorámico	
Climatronic	257	eléctrico	64
difusores de aire	261	Conexión de diagnosis	327
instrucciones de uso	260	Consejos para la conducción	35
mandos	257, 259	con el vehículo cargado	131
particularidades	260	rueda de emergencia	315
recirculación de aire	261	rueda de repuesto	315
sistema de infotainment	259	Conservación del vehículo	
Climatizador manual		Alcantara	300
véase Climatizador	256	antena integrada en el cristal	332
Climatronic		asientos con piezas del airbag	300
véase Climatizador	256	asientos de regulación eléctrica	300
Código de los tornillos de rueda antirobo	350	asientos sin piezas del airbag	301

asientos sin regulación eléctrica	301	Controles a la hora de repostar	266
banquetas con calefacción	300	Cortinilla parasol	
banquetas sin calefacción	301	abrir	66
cambiar las escobillas limpiacristales	293	cerrar	66
campo de visión de la cámara	115	función antiaprisionamiento	67
cuero natural	302	Cuadro de instrumentos	15
cuero sintético	303	estructura de los menús	25
cuidado del tapizado de los asientos	300	indicaciones	25
descongelar el bombín de la cerradura de la		indicaciones en la pantalla	20
puerta	297	indicador de intervalos de servicio	23
embellecedores de madera	304	instrumentos	19
equipos de limpieza de alta presión	291	pantalla	19
exterior	289	símbolos	15
guarnecidos de tela	300	testigos de advertencia	15
interior	299	testigos de control	15
juntas de goma	297	utilización del menú de selección	26
lavar a mano	290	Cuadro general	
lavar el vehículo	290	de la estructura de los menús	25
limpiar las escobillas limpiacristales	293	de la palanca de los intermitentes y de la	
limpiar las llantas	296	luz de carretera	110
limpiar los cinturones de seguridad	304	de la parte inferior de la consola central	13
limpiar los portaobjetos	303	de la parte superior de la consola central	12
módulos de airbag (tablero de		de la puerta del conductor	9
instrumentos)	304	del lado del acompañante	14
particularidades	290, 291	del lado del conductor	10
piezas decorativas cromadas	294	de los instrumentos	19
piezas decorativas de aluminio	294	de los testigos de advertencia	15
piezas de plástico	304	de los testigos de control	15
pintura	294	del revestimiento interior del techo	14
posición de servicio de los limpiaparabrisas		vista frontal del vehículo	7
.	124	vista lateral del vehículo	6
protección de los bajos del vehículo	297	vista trasera del vehículo	8
retrovisores exteriores	292	Cuentakilómetros	19
superficies anodizadas	294	parcial	19
tablero de instrumentos	304	total	19
tejidos de los acolchados	300	Cuentarrevoluciones	19
túnel de lavado	290		
vano motor	297		
ventanillas	292		
Consola central	12, 13		
Consumidores eléctricos	159, 160, 341		
Consumo de combustible			
conducción económica	190		
factores que lo incrementan	336		
Control automático de la luz de cruce	113		
Control de crucero adaptativo			
anomalía en el funcionamiento	233		
desactivar temporalmente	238		
indicaciones en la pantalla	233		
manejar	236		
sensor de radar	235		
situaciones de marcha especiales	239		
testigo de advertencia	233		
testigo de control	233		
Control de crucero adaptativo (ACC)	232		
Control de la distancia de aparcamiento			
véase ParkPilot	200		

Ch

Chaleco reflectante	342
--------------------------------------	-----

D

Daños en los neumáticos	313
Data Link Connector (DLC)	327
Datos del motor	39
Datos de viaje	28
Datos distintivos del vehículo	38
Datos técnicos	38
capacidades	126, 266
carga sobre el techo	146
cargas sobre los ejes	133
cilindrada	39
datos del motor	39
dimensiones	40
especificaciones del aceite del motor	275
masas	133

peso en vacío	133	cierre de confort	62
pesos	133	función antiaprisionamiento	63
peso total	133	función de subida y bajada automática	62
placa del fabricante	38	teclas	61
placa de modelo	38	Elevar el vehículo	
portadatos del vehículo	38	con el gato	357
potencia	39	con una plataforma elevadora	329
presión de inflado de los neumáticos	311	lista de comprobación	357
prestaciones	41	En caso de emergencia	340
velocidad máxima	41	botiquín	342
Declaración de conformidad	333	en caso de avería	340
Desactivación de cilindros		extintor	342
véase Gestión de cilindros activa		intermitentes de emergencia	340
(ACT)	21, 190	lista de comprobación	340
Desaparcar con el sistema de aparcamiento asistido	220	tomar las medidas de seguridad pertinentes	340
Desbloquear el vehículo		triángulo de preseñalización	342
con Keyless Access	49	Encendedor	158
desde dentro	49	Encendido	
desde fuera	48	véase Motor y encendido	161
Desconexión automática de consumidores	287	Engranar marchas	
Desechar		cambio automático	173
pretensor del cinturón	89	cambio manual	171
sistema de airbags	334	Enrollador automático del cinturón	88
vehículo al final de su vida útil	334	Equipaje	132
Desgaste de los neumáticos	314	Equipamiento de seguridad	93
Desguace	334	Equipamientos adicionales	331
Desplazamiento por inercia	176	Equipos de limpieza de alta presión	291
Difusores de aire	261	ESC	185
Dimensiones	40	véase Sistemas de asistencia a la frenada	187
Dirección	193	Escobillas limpiacristales	
asistida	195	cambiar	293
ayuda al control de la dirección	195	limpiar	293
bloqueo de la columna de dirección	194	ESP	
electromecánica	195	véase Programa electrónico de estabilización (ESC)	185
progresiva	195	Espejo de cortesía	119
tendencia a irse hacia un lado	313	Espejos retrovisores	127
testigo de advertencia	193	ángulo muerto	127
testigo de control	193	exteriores	129
vibración	313	interior	128
Dispositivo de radiocomunicación	326	zonas fuera del campo visual	127
Dispositivo de remolque		Estacionar	179, 182
véase Enganche para remolque	148	con el asistente de marcha atrás	213
DSG	175	con el sistema de aparcamiento asistido	218
cambio de doble embrague DSG	172	Estuche para gafas	150
E		Event Data Recorder	327
EDS		Extintor	342
véase Sistemas de asistencia a la frenada	186	Extranjero	
Electrólito de la batería	286	estancias prolongadas con el vehículo	332
Elevavolantes eléctricos	61	venta del vehículo	332
abrir las ventanillas	61	F	
anomalía en el funcionamiento	62	Fallo de una lámpara	
apertura de confort	62	véase Cambiar lámparas	364
cerrar las ventanillas	61		

Faros	
bixenón	368
con lámparas halógenas	366
de xenón	368
lavafaros	123
viajes al extranjero	115
Filtro de impurezas	256
Filtro de polen	256
Filtro de polvo	256
Frenazo	341
Freno de mano	181
Freno multicolisión	185
Frenos	179
aviso de frenazo de emergencia	341
cambiar el líquido de frenos	188
freno de mano	181
líquido de frenos	188
nivel del líquido de frenos	188
pastillas de freno	183
rodaje de las pastillas de freno	183
servofreno	184
sistemas de asistencia a la frenada	185
testigo de advertencia	180
testigo de control	180
Front Assist	
anomalía en el funcionamiento	243
desactivar temporalmente	246
función de frenada de emergencia en ciudad	246
indicaciones en la pantalla	243
limitaciones del sistema	247
manejar	245
sensor de radar	244
véase Sistema de vigilancia Front Assist	242
Función antiaprisionamiento	
cortinilla parasol	67
eovalunas eléctricos	63
techo corredizo y deflector panorámico eléctrico	67
Función Coming Home	116
Función de asistencia en descenso	199
Función de frenada de emergencia en ciudad	246
Funciones de confort	
reprogramar	327
Funciones de los asientos	78
Función Leaving Home	116
Función protectora de los cinturones de seguridad	84
Fusibles	361
cajas de fusibles	362
cambiar	363
colores	362
pasos previos para cambiarlos	363
reconocer un fusible fundido	363
tipos	362

G

G 12 plus	281
G 12 plus-plus	281
G 13	280
Ganchos para bolsas	141
Gasolina	267
aditivos	267
combustible	267
tipos	267
Gato	354
Gestión de cilindros activa (ACT)	
funcionamiento	190
indicación del estado	21
Gestión del motor	335
testigo de control	336
GRA	
véase Regulador de velocidad (GRA)	222
Guantera	118, 152
luz	118

H

Habitáculo	
lado del acompañante	14
lado del conductor	10
parte inferior de la consola central	13
parte superior de la consola central	12
puerta del conductor	9
revestimiento interior del techo	14
Herramientas de a bordo	349
piezas	350
ubicación	349
Hielo	
retirar	292
Hora	
ajustar	21, 33

I

Iluminación ambiental	118
Indicación del estado de la gestión de cilindros activa (ACT)	21
Indicación de marcha	
véase Recomendación de marcha	178
Indicaciones en la pantalla	20
advertencia de velocidad	22
control de crucero adaptativo	233
cuentakilómetros	21
eco	22
hora	21
indicación de la brújula	22
intervalos de servicio	23
letras distintivas del motor	22
limitador de velocidad	227
marcha recomendada	22
mensajes de advertencia y de información	21

posiciones de la palanca selectora	22
protección proactiva de los ocupantes . . .	250
puertas, capó del motor y portón trasero	
abiertos	21
regulador de velocidad (GRA)	223
sistema de vigilancia Front Assist	243
sistema Start-Stop	22
temperatura exterior	22
Indicador de intervalos de servicio	23
Indicador de la temperatura	
del líquido refrigerante del motor	279
exterior	22
Indicador del nivel de combustible	264
testigo de control	264
Indicador de los datos de viaje	28
Indicadores de desgaste de los neumáticos	313
Indicador multifunción	28
Inercia	176
Información almacenada en las unidades de control	327
Información para el usuario	331
Inmovilizador electrónico	166
anomalía en el funcionamiento	161
Inspección	
véase Indicador de intervalos de servicio . .	23
Instrumentos	19
Interfaz para teléfono móvil	20
Intermitentes de confort	110
Intermitentes de emergencia	340
Interruptor de llave	
desactivar el airbag frontal del acompañante	95
ISOFIX	105
véase Asientos para niños	100

J

Juego de llaves del vehículo	42
Juntas de goma	297

K

Keyless Access	
desbloquear y bloquear el vehículo	49
Keyless-Entry	49
Keyless-Exit	49
particularidades	51
Press & Drive	49
pulsador de arranque	163
Kick-down	175
Kit de primeros auxilios	
véase Botiquín	342

L

Láminas decorativas	
conservar y limpiar	295
Lámparas	
cambiar	364
de descarga de gas	111, 368
de xenón	111
halógenas	366
Lavacristales	121
Lavar el vehículo	289, 290
a mano	290
con equipos de limpieza de alta presión . .	291
particularidades	51, 290
plegar los retrovisores exteriores	130
sensores	201, 216
Letras distintivas del motor	
identificar	39
Letreros	331
Levas de cambio	
Tiptronic	175
Light Assist	
véase Asistente de luz de carretera	114
Limitador de fuerza del cinturón	88
Limitador de velocidad	227
indicación en la pantalla	227
manejar	228
testigo de advertencia	227
testigo de control	227
Limpiacristales	121
funciones	123
lavafaros	123
levantar las escobillas	124
palanca	122
particularidades	123
posición de servicio	124
retirar las escobillas	124
sensor de lluvia y de luz	124
Limpieza	
véase Conservación del vehículo	289
Líquido anticongelante	280
Líquido de frenos	188
especificaciones	188
Líquido refrigerante del motor	279
boca de llenado	281
comprobar el nivel	281
especificaciones	280
G 11	280
G 12	280
G 12 plus	280
G 12 plus-plus	280
G 13	280
indicador de la temperatura	279
reponer	281
testigo de advertencia	279
testigo de control	279
Líquidos operativos	324

Lista de comprobación	
antes de trabajar en el vano motor	272
añadir aceite del motor	276
cambiar lámparas	365
cinturones de seguridad	84
comprobar el nivel del aceite del motor	276
controles a la hora de repostar	266
eleva el vehículo con el gato	357
en caso de avería	341
en caso de emergencia	341
pasos previos al cambio de una rueda	355
preparativos para la conducción	35
seguridad en la conducción	35
tapizado de los asientos	300
viajes al extranjero	36
Localización de averías	338
Luces	108
apagar	111
asistente de luz de carretera	114
AUTO	113
Coming Home	116
encender	111
funciones	112
iluminación de los instrumentos	117
iluminación de los mandos	117
lámparas de descarga de gas	111
lámparas de xenón	111
Leaving Home	116
luces antiniebla	111
luces de lectura	118
luces diurnas automáticas	113
luces diurnas independientes	112
luces interiores	118
luz de carretera	110
luz de cruce	111
luz de curva dinámica	113
luz de curva estática	113
luz de estacionamiento	110, 112
luz de estacionamiento a ambos lados	112
luz de posición	111, 112
mando de las luces	111
palanca de la luz de carretera	110
palanca de los intermitentes	110
ráfagas de luz	110
regulación del alcance de las luces	117
señales acústicas de advertencia	111
testigos de control	108
Luneta térmica	258

LL

Llantas	308
aros atornillados	309
datos identificativos	309
elementos embellecedores atornillados	309
limpiar	296

Llantas y neumáticos	306
almacenar los neumáticos	308
cadenas para nieve	321
cambiar una rueda	354
cambiar un neumático	310
capacidad de carga de los neumáticos	319
caperuzas de las válvulas	312
cuerpos extraños introducidos	314
daños en los neumáticos	313
datos técnicos	317
denominación	317
desequilibrio	314
desgaste de los neumáticos	314
equilibrado de las ruedas	314
evitar daños	307
fallos en la alineación de las ruedas	314
guardar la rueda cambiada	315
indicadores de desgaste	313
inscripciones en los neumáticos	317
intercambiar las ruedas	308
llantas	308
manipulación	307
más de un neumático dañado	354
neumáticos asimétricos	319
neumáticos de invierno	320
neumáticos de perfil bajo	307
neumáticos de todo tiempo	320
neumáticos nuevos	310
neumáticos sujetos a rodadura unidireccional	307, 319
neumáticos viejos	308
número de identificación del neumático (TIN)	317
número de serie	317
presión de inflado de los neumáticos	311
profundidad del perfil	313
rodaje	310
rueda de emergencia	315
rueda de repuesto	315
sigla de la velocidad	318, 319
Llave del vehículo	42
asignar	42
cambiar la pila	44
llave con mando a distancia	42
llave de contacto	42
llave de repuesto	42
sincronizar	45
tecla de la alarma	42
testigo de control	44

M

Maletero	135
bandeja del maletero	137
bolsa de red	141
luz	118
piso variable del maletero	143

Mandos	
asientos delanteros eléctricos	72
asientos delanteros mecánicos	71
Manilla exterior de la puerta	6
Manilla interior de la puerta	9
Masas	133
MEDIA-IN	151
Medios operativos	324
Memoria de averías	
véase Memoria de incidencias	327
Memoria de datos	327
Memoria de incidencias	
conectar	327
consultar	327
Modificaciones en el vehículo	322
Modificaciones técnicas	324
adhesivos	331
letreros	331
plataforma elevadora	329
Modo viaje	115
particularidades	113
Montaje posterior	
dispositivo de radiocomunicación	326
Motor	
marcha irregular	267
nuevo	323
rodaje	323
ruidos	165
Motor y encendido	161
cerradura de encendido	162
inmovilizador electrónico	166
llave del vehículo no autorizada	162
parar el motor con Keyless Access	166
poner el motor en marcha	165
poner el motor en marcha con Keyless Access	163
precalentar el motor	165
testigo de control	162
tomas de corriente de 12 voltios	159
Móvil	
uso sin antena exterior	328
N	
Neumáticos	
antipinchazos	314
asimétricos	319
de invierno	320
de todo tiempo	320
nuevos	309
sujetos a rodadura unidireccional	319
véase también Llantas y neumáticos	306
viejos	308
Neumáticos de invierno	320
limitación de la velocidad	320
Nieve	
retirar	292
Número de bastidor	38
Número de identificación del vehículo	38
Número de plazas	68
O	
Octanaje	267
Operaciones previas	
antes de emprender la marcha	35
batería del vehículo	285
cambiar lámparas	365
cambiar una rueda	355
comprobar el nivel del aceite del motor	276
comprobar el nivel del líquido refrigerante	281
para trabajar en el vano motor	272
reponer aceite del motor	276
reponer líquido refrigerante	281
P	
Palanca de la luz de carretera	110
Palanca de los intermitentes	110
Pantalla	19, 20
Parabrisas	
antiinfrarrojos	120
comprobar posibles daños	115
con capa de metal	120
de cristal termoaislante	120
reparación del impacto de una piedra	
(nota)	325
reparación (nota)	325
sustitución (nota)	325
térmico	120
Parasoles	119
Par de apriete	
tornillos de rueda	356
Park Assist	215
ParkPilot	200
anomalía en el funcionamiento	201
manejar	201
menú	206
utilización de equipos de limpieza de alta presión	291
visualización de la trayectoria	207
Particularidades	
agua debajo del vehículo	260
aparcar	179, 183
arrancar empujando	161
arrancar por remolcado	161, 377
desembornar la batería del vehículo	24
el motor da tirones	267
equipos de limpieza de alta presión	291
estacionar	41
extraer la llave de la cerradura de encendido	163

Keyless Access	51	Precalentar el motor	165
lavar el vehículo	51, 290	Preguntas y respuestas	338
limpiacristales	123	Preinstalación para teléfono móvil	26, 28
marcha irregular del motor	267	Preparativos para la conducción	35
modo viaje	113	Presión de inflado de los neumáticos	311
pegar los retrovisores exteriores	130	comprobar	311
protección de componentes	333	presión de confort	311
recepción de radio	332	rueda de emergencia	312
remolcar	377, 378	rueda de repuesto	312
señales acústicas y visualización del Park-Pilot	203	Press & Drive	163
tiempo de estacionamiento prolongado	46	véase Keyless Access	49
túnel de lavado	291	Prestaciones	41
Pedales	71, 170	Pretensor del cinturón	88
Peligros por no utilizar el cinturón de seguridad	83	desechar	89
Pesos	133	mantenimiento y desecho	89
Piezas decorativas		Problemas	338
cromadas	294	Profundidad del perfil de los neumáticos	313
de aluminio	294	Programa de control de salida	175
Pila		Programa electrónico de estabilización (ESC)	185, 187
cambiar en la llave del vehículo	44	Protección de componentes	333
Pintura del vehículo	294	Protección de los bajos del motor	35
Piso variable del maletero	143	Protección de los bajos del vehículo	297
Placa del fabricante	38	Protección del sol	119
Placa de modelo	38	Protección proactiva de los ocupantes	250
Plataforma elevadora	329	activar	251
Plazas del vehículo	68	anomalía en el funcionamiento	251
Portabebidas	155	desactivar	251
en el reposabrazos central trasero	156	indicaciones de la pantalla	250
en la parte inferior de la consola central	155	Puerta del conductor	
portabotellas	155	cuadro general	9
Portadatos del vehículo	38	Puertas	56
Portaequipajes de techo	145	cierre y apertura de emergencia	344
Portaobjetos	149	seguro para niños	57
cajones	153	testigo de advertencia	56
en el lado del acompañante	152	Puesto de conducción	10
en el lado del conductor	150	Pulsador de arranque	163
en el reposabrazos central delantero	152		
en la consola del techo	150	R	
en la parte inferior de la consola central	151	Rear View	
estuche para gafas	150	véase Asistente de marcha atrás	209
guantera	152	Recambios	323
luz de la guantera	118	Recepción de radio	
otros compartimentos portaobjetos	154	antena	332
Portón trasero	58	interferencias	159, 332
abrir	59	Recirculación de aire	261
bloquear	60	desconectar	261
cerrar	60	desconectar temporalmente	261
circular con el portón trasero abierto	132	funcionamiento	261
desbloquear	59	Recomendación de descansar	248
desbloquear y bloquear	48	conectar	249
desbloqueo de emergencia	346	desconectar	249
testigo de advertencia	59	funcionamiento	248
Posición de servicio de los limpiaparabrisas	124	manejo	248

Recomendación de marcha	178	Retrovisores exteriores	129
Red (bolsa) para equipaje		ajuste sincronizado	129
maletero	141	anomalía en el funcionamiento	130
Reformas	324	antideslumbrantes automáticos	129
Registro de datos durante la marcha	327	conservación del vehículo	292
Regulación antipatinaje en aceleración		función de confort	129
(ASR)	186, 187	inclinación automática en el lado del acom-	
conectar y desconectar	187	pañante	129
Regulación de la distancia		memorizar el ajuste para marcha atrás ..	129
véase Control de crucero adaptativo		plegar	129, 130
(ACC)	232	Retrovisor interior	128
Regulación del alcance de las luces	10, 117	Rodaje	
dinámica	117	los primeros kilómetros	323
Regulador de la altura del cinturón	88	motor	323
Regulador de velocidad (GRA)	222	neumáticos	310
indicaciones en la pantalla y testigo de con-		pastillas de freno (véase también Frenos)	183
trol	223	Rueda de emergencia	315
manejar	224	cadenas para nieve	321
Reloj digital	21	consejos para la conducción	315
Remolcar	377	Rueda de repuesto	315
argolla de remolque delantera	379	consejos para la conducción	315
argolla de remolque trasera	380	extraer	315
barra de remolque	378	Ruidos	
cable de remolque	378	control de crucero adaptativo	233
cambio automático	378	motor	165
cambio manual	378	neumáticos	320
consejos de conducción	380	sistemas de asistencia a la frenada	187
el vehículo	378		
particularidades	377, 378	S	
prohibición de remolcar	378	Saco para esquís	139
un vehículo	378	Seguridad en la conducción	35
Remolque		Seguro para niños	57
conducción con remolque	148	Sensor de lluvia y de luz	124
Reparaciones	322, 324	anomalía en el funcionamiento	125
adhesivos	331	Sensor de radar	235, 244
letreros	331	Señales acústicas de advertencia	
parabrisas	325	cinturón sin abrochar	81
plataforma elevadora	329	luces	111
sistema de airbags	325	testigos de advertencia y de control	15
Reposabrazos centrales	77	Servicio	
Repostar	263	consultar	24
combustible	265	Servofreno	184, 185
controles	266	Set de primeros auxilios	
en la estación de servicio	263	véase Botiquín	342
equivocadamente	264	SETUP	
indicador del nivel de combustible	264	véase Ajustes (SETUP)	30
testigo de advertencia	264	Síglas de la velocidad	319
testigo de control	264	Símbolo de la llave fija	24
Reproductor de CD	153	Símbolos	
Reproductor de DVD	153	véase Testigos de advertencia	15
Reprogramar las unidades de control	327	véase Testigos de control	15
Respaldo del asiento trasero		Sistema antibloqueo de frenos (ABS)	185
abatir	136	Sistema antirremolcado	54
levantar	136		

Sistema de airbags	90	Sistema de información Volkswagen	25
airbag para las rodillas	99	estructura de los menús	25
airbags frontales	94	indicaciones	25
airbags laterales	97	Sistema de infotainment	
airbags para la cabeza	98	Ajustes Vehículo	30
bloquear el vehículo tras dispararse un airbag	343	ajustes (SETUP)	30
conservación del vehículo	304	climatizador	259
desactivar el airbag frontal del acompañante	95	Sistema de seguridad "safe"	
desactivar mediante el interruptor de llave	95	bloqueo SAFE	52
descripción	93	SAFELOCK	52
funcionamiento	93	Sistema de vigilancia Front Assist	242
limpiar el tablero de instrumentos	304	anomalía en el funcionamiento	243
merma del funcionamiento	325	desactivar temporalmente	246
reparaciones	325	función de frenada de emergencia en ciudad	246
sistema de airbag frontal para el acompañante	91	indicaciones en la pantalla	243
testigo de control	92	limitaciones del sistema	247
utilización de un asiento para niños	95	manejar	245
Sistema de alarma antirrobo	53	sensor de radar	244
Sistema de aparcamiento asistido	215	Sistema portaequipajes	145
anomalía en el funcionamiento	216	Sistemas de asistencia	
aparcar	218	ACC	232
aparcar en batería	218	asistente de arranque en pendientes	198
aparcar en línea	218	asistente de frenada (BAS)	186
condiciones para aparcar	217	asistente de marcha atrás	209
condiciones para desaparcar	220	ayuda de aparcamiento	200
desaparcar (solo de huecos en línea)	220	bloqueo electrónico del diferencial (EDS)	186
finalizar prematuramente	217	conectar	27
interrupción automática	217	control de crucero adaptativo (ACC)	232
intervención automática en los frenos	221	desconectar	27
utilización de equipos de limpieza de alta presión	291	freno multicolisión	185
Sistema de calefacción y ventilación		función de asistencia en descenso	199
véase también Climatizador	256	limitador de velocidad	227
Sistema de cierre y arranque Keyless Access		Park Assist	215
motor y encendido	166	ParkPilot	200
véase Keyless Access	49	programa electrónico de estabilización (ESC)	185, 187
Sistema de control de los neumáticos 252, 254		protección proactiva de los ocupantes	250
anomalía en el funcionamiento	253	recomendación de descansar	248
cambiar un neumático	310	regulación antipatinaje en aceleración (ASR)	186, 187
presión de inflado de los neumáticos	312	regulador de velocidad (GRA)	222
testigo de control	253	sistema antibloqueo de frenos (ABS)	185
Sistema de depuración de gases de escape	335	sistema de aparcamiento asistido	215
testigo de control	336	sistema de control de los neumáticos 252, 254	
Sistema de detección del cansancio	248	sistema de detección del cansancio	248
anomalía en el funcionamiento	248	sistema de vigilancia Front Assist	242
conectar	249	sistema Start-Stop	197
desconectar	249	testigos de advertencia	196
funcionamiento	248	testigos de control	196
manejo	248	Sistemas de asistencia a la frenada	185
Sistema de diagnóstico de a bordo (OBD) ..	327	Sistema Start-Stop	197
Sistema de frenos	185	Subwoofer	359
avería	183	Superficies anodizadas	294

T

Tablero de instrumentos	10	sistema de frenos	180
limpiar	304	sistema Start-Stop	196
sistema de airbags	90, 304	Testigos de control	
Tapacubos	351	bloqueo de la columna de dirección	193
capuchones de los tornillos de rueda	353	cambiar de marchas	169
central	351	cambiar lámparas	365
integral	352	catalizador	336
Tapizado de los asientos	299	cierre centralizado	46
cuero sintético	303	cinturones de seguridad	81
cuidar	300	comprobar el nivel del aceite del motor ..	274
limpiar el Alcantara	300	control de crucero adaptativo	233
limpiar el tejido de los acolchados	300	cuadro general	15
limpiar los guarnecidos de tela	300	en la llave del vehículo	44
limpiar y conservar el cuero natural	302	en la puerta del conductor	46
lista de comprobación	300	ESC	180
Tapón del depósito de combustible		función Auto Hold	196
abrir	265	gestión del motor	336
cerrar	265	indicador de desgaste de las pastillas de	
Tecla de bloqueo		freno	180
cambio automático	174	limitación del número de revoluciones ..	336
Tecla de la alarma en la llave	42	limitador de velocidad	227
Techo corredizo y deflector panorámico		líquido refrigerante del motor	279
eléctrico	64	luces	108
abrir	65	motor y encendido	162
anomalía en el funcionamiento	64	nivel del agua del lavacristales	121
apertura de confort	66	pisar el freno	162, 180
cerrar	65	regulador de velocidad (GRA)	223
cierre de confort	66	repostar	264
cortinilla parasol	66	reserva de combustible	264
función antiaprisionamiento	67	sensor del aceite del motor	274
Teléfono	152, 326	sistema de airbags	92
Teléfono móvil	20, 26, 28	sistema de control de los neumáticos ..	253
soporte	152	sistema de depuración de gases de esca-	
uso sin antena exterior	328	pe	336
Tempomat		sistema de frenos	180
véase Regulador de velocidad (GRA) ..	222	sistema Start-Stop	196
Terminal de masa	374	Think Blue. Trainer.	33
Testigos de advertencia		TIN	317
alternador	285	Tiptronic	175
batería del vehículo	285	Toma multimedia AUX-IN	151
bloqueo de la columna de dirección	193	Toma multimedia MEDIA-IN	151
cambiar de marchas	169	Tomas de corriente	159
capó del motor	271	12 voltios	160
cinturones de seguridad	81	Toma USB	151
control de crucero adaptativo	233	Top Tether	
cuadro general	15	véase Asientos para niños	100
función Auto Hold	196	Tornillos de rueda	354, 355
limitador de velocidad	227	antirrobo	350, 354, 355
líquido refrigerante del motor	279	capuchones	353
pisar el freno	162, 180, 233, 243	par de apriete	356
portón trasero	59	Traction	318
presión del aceite del motor	274	Trampilla para cargas largas	139
puertas	56	Transporte de objetos	131
repostar	264	argollas de amarre	140
		bolsa de red	141
		circular con el portón trasero abierto ..	132
		colocar el equipaje	132

conducción con remolque	148	elear con el gato	357
consejos para la conducción	133	elear con una plataforma elevadora	329
ganchos para bolsas	141	entregar al final de su vida útil	334
portaequipajes de techo	145	estacionar cuesta abajo	182
saco para esquís	139	estacionar cuesta arriba	182
sistema portaequipajes	145, 146	reciclar	334
trampilla para cargas largas	139	señalizar en caso de avería	340
Treadwear	318	vistas del exterior	6
Triángulo de preseñalización	342	Velocidad máxima	41
Túnel de lavado	290	Venta del vehículo	4
		en otros países/continentes	332
U		Ventana de comunicación	120
Unidades de control	327	Ventanillas	
reprogramar	327	véase Elevalunas eléctricos	61
V		Viajes al extranjero	
Vano motor	269	faros	115
aceite del motor	274	lista de comprobación	36
batería del vehículo	284	Vigilancia del habitáculo	54
caja de aguas	297	Vistas del exterior del vehículo	6
limpiar	297	Visualización de la trayectoria	207
líquido refrigerante del motor	279	ParkPilot	207
operaciones previas	272	Volante	
Varilla de medición del aceite	276	ajustar	76
Vehículo		levas de cambio (Tiptronic)	175
al final de su vida útil	334	Volante multifunción	11
cargar	131	X	
desbloquear o bloquear desde dentro	49	XDS	
desbloquear y bloquear con Keyless Access	49	véase Bloqueo electrónico del diferencial (EDS)	186
desbloquear y bloquear desde fuera	48		